

GOODWE



Quick Installation Guide

Rechargeable Li-ion Battery System

Lynx C Series

(LX C 101-10 | LX C120-10 | LX C138-10 | LX C156-10)

V1.2-2023-07-24

Content

EN.....	1
BG.....	4
CS.....	8
DA.....	11
DE.....	14
EL.....	17
ES.....	21
ET.....	25
FI.....	28
FR.....	31
HR.....	35
HU.....	38
IT.....	42
LT.....	46
LV.....	49
NL.....	52
PL.....	56
PT.....	60
RO.....	64
SK.....	68
SL.....	71
SV.....	74
Introduction.....	78

01 Safety Precaution

General Disclaimer

- The information in this user manual is subject to change due to product updates or other reasons. This guide cannot replace the product labels or the safety precautions in the user manual unless otherwise specified. All descriptions in the manual are for guidance only.
- Read through the quick installation guide before installations. For additional information, please see the user manual.
- All operations should be performed by trained and knowledgeable technicians who are familiar with local standards and safety regulations.
- Check the deliverables for correct model, complete contents, and intact appearance. Contact After-sales Service for anything wrong.
- Use insulating tools and wear personal protective equipment (PPE) when operating the equipment to ensure personal safety.
- Strictly follow the installation, operation, and configuration instructions in this guide and relative user manual. The manufacturer shall not be liable for equipment damage or personal injury if you do not follow the instructions. For more warranty details, please visit <https://en.goodwe.com/warranty>.

Safety Disclaimer

Instructions during Installation

















- Please keep Power Off before any operations to avoid danger. Strictly follow all safety precautions outlined in this manual and safety labels on the equipment.
- The Lynx C Series Rechargeable Li-ion Battery System for Commercials and Industries (hereinafter referred to as the Lynx C BS in short) is a high voltage system. Do not touch or operate it. Keep away from it. Only professionals are allowed!
- Please use appropriate tools and take protective measures when installing and maintaining heavy equipment. Improper operations will cause personal injuries.
- Do not use the battery module or Power Control Unit (PCU in short) if it is defective, broken, or damaged.
- Do not disassemble, modify, or replace any part of the battery module or PCU without official authorization from the manufacturer.
- Pay attention to the negative and positive during installation to avoid reverse polarity connection. Otherwise the short circuit may cause personal injuries and equipment damage.

Emergency Measures

Damaged battery modules may leak electrolyte. Do not contact with the liquid leakage or volatile gas. Please contact After-sales Service for help immediately.

- **Inhalation:** Evacuate from the contaminated area, and seek immediate medical assistance.
- **Eye contact:** Rinse your eyes for at least 15 minutes with clean water and seek immediate medical assistance.
- **Skin contact:** Thoroughly wash the touch area with soap and clean water, and seek immediate medical assistance.
- **Ingestion:** Induce vomiting, and seek immediate medical assistance.

Label Description

Symbol	Description	Symbol	Description
	Potential risks exist. Wear proper PPE before any operations.		Keep the equipment away from open flame or ignition source.
	HIGH VOLTAGE HAZARD. High voltage exists during the equipment's running. Ensure the equipment is power off before any operations.		Keep the equipment away from children.
	Operate the equipment properly to avoid explosion.		No extinguishing with water.
	The equipment contains corrosive electrolytes. In case of a leak in the equipment, avoid contact the leaked liquid or gas.		Do not dispose of the equipment with household garbage at its end of life. Dispose it according to local laws and regulations. Or send it to the manufacturer.
	Batteries contain flammable materials. Beware of fire.		Put the battery in the right place and recycle it in compliance with local environmental regulations.
	Read through the user manual before any operations.		Pay attention to safety protection during installation, operation and maintenance.
	No stepping.		Grounding. To indicate PE cable connection position.
	CE Marking.		TUV Marking.
	RCM Marking.	-	-

Check before Power ON

No.	Check Item
1	The equipment is firmly installed in a clean place where is well-ventilated and easy to operate.
2	Ensure that PE, the battery high voltage copper bus, the inverter power cable, the communication cable and single phase AC cable are connected correctly and securely.
3	Cable ties are intact, routed properly and evenly.

EU Declaration of Conformity

The Lynx C BS sold in the European market meets the following directives and requirements:

- Electromagnetic compatibility Directive 2014/30/EU (EMC)
- Electrical Apparatus Low Voltage Directive 2014/35/EU (LVD)
- Restrictions of Hazardous Substances Directive 2011/65/EU and (EU) 2015/863 (RoHS)
- Waste Electrical and Electronic Equipment 2012/19/EU
- Registration, Evaluation, Authorization and Restriction of Chemicals (EC) No 1907/2006 (REACH)

You can download the EU Declaration of Conformity on the official website: <https://en.goodwe.com>.

LED Indicators

No.	Red	Green	Description
1	-	ON	The BS is in operation.
2		SINGLE FLASH	The BS is in idle status.
3		DOUBLE FLASHES	The BS is on standby.
4	SINGLE FLASH	-	Slight alarm
5	DOUBLE FLASHES		Medium alarm
6	ON		A fault has occurred.

Cable Requirements

No.	Cable	Type	Requirement
1	PE Cable	Single-core copper cable	Cross-sectional area of conductor S_{PE} : 8mm ² .
2	Power cable to connect with the inverter	The power cable shall be normal 1000V PV cables.	<ul style="list-style-type: none"> • Outer diameter of the cable: 11mm~13mm • Cross-sectional area of conductor S: 35mm²
3	Others	Use the delivered cable or connecting bar.	

Обща декларация за отказ от отговорност

- Информацията в това ръководство за потребителя може да бъде променена поради актуализации на продукта или други причини. Това ръководство не може да замени етикетите на продукта или предпазните мерки за безопасност в ръководството за потребителя, освен ако не е посочено друго. Всички описания в ръководството са само с указателна цел.
- Прочетете ръководството за бърз монтаж преди инсталацията. За допълнителна информация вижте ръководството за потребителя.
- Всички операции трябва да се извършват от обучени и компетентни техници, които са запознати с местните стандарти и правила за безопасност.
- Проверете доставките за правилен модел, пълно съдържание и непокътнат външен вид. Свържете се с отдела за следпродажбено обслужване за всичко нередно.
- Използвайте изолационни инструменти и носете лични предпазни средства (ЛПС), когато работите с оборудването, за да осигурите лична безопасност.
- Спазвайте стриктно инструкциите за инсталиране, работа и конфигуриране в това ръководство и съответното ръководство за потребителя. Производителят не носи отговорност за повреда на оборудването или за телесни повреди, ако не спазвате инструкциите. За повече информация относно гаранцията, моля, посетете <https://en.goodwe.com/warranty>.

Декларация за безопасност

Инструкции по време на инсталацията

- Моля, дръжте захранването изключено преди всякакви операции, за да избегнете опасност. Спазвайте стриктно всички мерки за безопасност, описани в това ръководство и етикетите за безопасност върху оборудването.
- Акумулаторната литиево-йонна батерийна система за търговски и промишлени обекти от серията Lynx C (наричана по-нататък за краткост Lynx C BS) е система за високо напрежение. Не го докосвайте и не работете с него. Стойте далеч от него. Допускат се само професионалисти!
- Моля, използвайте подходящи инструменти и вземайте предпазни мерки при инсталиране и поддръжка на тежко оборудване. Неправилните операции ще доведат до телесни наранявания.
- Не използвайте модула на батерията или блока за управление на захранването (накратко PCU), ако е дефектен, счупен или повреден.
- Не разглобявайте, модифицирайте или заменяйте която и да е част от батерийния модул или PCU без официално разрешение от производителя.
- Обърнете внимание на отрицателната и положителната страна по време на монтажа, за да избегнете свързване с обратна полярност. В противен случай късото съединение може да доведе до телесни повреди и повреда на оборудването.





Спешни мерки

От повредените акумулаторни модули може да изтече електролит. Не влизайте в контакт с изтичане на течност или летлив газ. Моля, свържете се с отдела за следпродажбено обслужване за незабавна помощ.

- **Инхалация:** Евакуирайте се от замърсената зона и незабавно потърсете медицинска помощ.
- **При контакт с очите:** Изплаквайте очите си поне 15 минути с чиста вода и незабавно потърсете медицинска помощ.
- **При контакт с кожата:** Старателно измийте мястото на допир с чиста вода и сапун и незабавно потърсете медицинска помощ.
- **При поглъщане:** Предиизвикайте повръщане и незабавно потърсете медицинска помощ.

Описание на етикета

Символ	Описание	Символ	Описание
	Съществуват потенциални рискове. Носете подходящи лични предпазни средства преди всякакви операции.		Съхранявайте оборудването далеч от открит пламък или източник на запалване.
	ОПАСНОСТ ОТ ВИСОКО НАПРЕЖЕНИЕ. По време на работа на оборудването съществува високо напрежение. Уверете се, че оборудването е изключено преди всякакви операции.		Пазете оборудването далеч от деца.
	Работете правилно с оборудването, за да избегнете експлозия.		Не се допуска гасене с вода.
	Оборудването съдържа корозивни електролити. В случай на теч в оборудването, избягвайте контакт с изтеклата течност или газ.		Не изхвърляйте оборудването с битови отпадъци в края на експлоатационния му период. Изхвърлете го в съответствие с местните закони и разпоредби. Или го изпратете на производителя.
	Батериите съдържат запалими материали. Пазете се от огън.		Поставете батерията на правилното място и я рециклирайте в съответствие с местните разпоредби за опазване на околната среда.
	Прочетете ръководството за потребителя преди всяка операция.		Обърнете внимание на безопасността по време на монтажа, експлоатацията и поддръжката.

Символ	Описание	Символ	Описание
	Без стъпване.		Заземяване. За указване на позицията на свързване на РЕ кабела.
	Маркировка CE.		Маркировка на TUV.
	Маркировка RCM.	-	-

Проверка преди включване на захранването

№.	Проверка на артикул
1	Оборудването се монтира стабилно на чисто място, което е добре проветрено и лесно за работа.
2	Уверете се, че РЕ, медната шина за високо напрежение на батерията, захранващият кабел на инвертора, комуникационният кабел и еднофазният кабел за променлив ток са свързани правилно и сигурно.
3	Кабелните връзки са непокътнати, насочени правилно и равномерно.

ЕС декларация за съответствие

Продаваният на европейския пазар Lynx C BS отговаря на следните директиви и изисквания:

- Директива 2014/30/ЕС за електромагнитна съвместимост (EMC)
- Директива за ниско напрежение за електрически уреди 2014/35/ЕС (LVD)
- Директива за ограничаване на опасните вещества 2011/65/ЕС и (ЕС) 2015/863 (RoHS)
- Отпадъци от електрическо и електронно оборудване 2012/19/ЕС
- Регистрация, оценка, разрешаване и ограничаване на химикали (EO) № 1907/2006 (REACH)

Можете да изтеглите Европейската декларация за съвместимост от официалния уебсайт: <https://en.goodwe.com>.

LED индикатори

№.	Червено	Зелено	Описание
1	-	ВКЛ	BS е в експлоатация.
2		ЕДИНИЧЕН ФЛАШ	BS е в състояние на покой.
3		ДВОЙНИ ФЛАШЕРИ	BS е в режим на готовност.
4	ЕДИНИЧЕН ФЛАШ	-	Лека аларма
5	ДВОЙНИ ФЛАШЕРИ		Средна аларма
6	ВКЛ		Възникнала е неизправност.

Изисквания към кабелите

№.	Кабел	Тип	Изискване
1	РЕ Кабел	Едножичен меден кабел	Площ на напречното сечение на проводника C_{PE} : 8mm^2 .
2	Захранващ кабел за свързване с инвертора	Захранващият кабел трябва да е нормален 1000V PV кабел.	<ul style="list-style-type: none"> Външен диаметър на кабела: 11mm–13mm Площ на напречното сечение на проводника S: 35mm^2
3	Други	Използвайте доставения кабел или свързваща планка.	

Obecné prohlášení o vyloučení odpovědnosti

- Informace v tomto návodu k použití se mohou změnit v důsledku aktualizace produktu nebo z jiných důvodů. Pokud není uvedeno jinak, nemůže tato příručka nahradit označení výrobku nebo bezpečnostní opatření v návodu k použití. Všechny popisy v návodu jsou pouze orientační.
- Před prováděním instalací si přečtěte stručný průvodce instalací. Další informace naleznete v návodu k použití.
- Všechny činnosti musí provádět proškolení a kvalifikovaní technici, kteří jsou obeznámeni s místními normami a bezpečnostními předpisy.
- Zkontrolujte dodávku, zda obsahuje správný model, všechny součásti a je zvenčí neporušená. V případě jakýchkoli problémů se obraťte na poprodejní servis.
- Při práci se zařízením používejte izolační nářadí a osobní ochranné pomůcky (OOP), aby byla zajištěna osobní bezpečnost.
- Důsledně dodržujte pokyny pro instalaci, provoz a konfiguraci uvedené v této příručce a souvisejícím návodu k použití. Výrobce nenese odpovědnost za poškození zařízení ani zranění osob v případě nedodržení pokynů. Podrobnosti o záruce naleznete na <https://en.goodwe.com/warranty>.

Prohlášení o bezpečnosti

Pokyny k instalaci

















- Před jakýmkoliv operacemi ponechte napájení vypnuté, abyste předešli nebezpečí. Důsledně dodržujte všechna bezpečnostní opatření uvedená v tomto návodu a na bezpečnostních štítcích zařízení.
- Dobíjecí Li-ion bateriový systém Lynx řady C pro komerční a průmyslové využití (dále zkráceně jen Lynx C BS) je vysokonapěťový systém. Nedotýkejte se jej ani jej neobsluhujte. Nepřibližujte se k němu. K systému se smí přibližovat pouze profesionálové!
- Při instalaci a údržbě těžkého strojního zařízení používejte vhodné nástroje a dodržujte ochranná opatření. Nesprávná obsluha povede k poranění osob.
- Modul akumulátoru ani řídicí jednotku (zkráceně PCU) nepoužívejte, pokud jsou vadné, rozbité nebo poškozené.
- Bez oficiálního povolení výrobce žádnou část modulu akumulátoru ani PCU nerozebírejte, neupravujte ani nevyměňujte.
- Během instalace věnujte pozornost připojení záporného a kladného pólu, aby při zapojení nedošlo k převrácení polarity. V takovém případě by mohlo dojít ke zkratu, který může způsobit zranění osob a poškození zařízení.

Nouzová opatření

Z poškozeného modulu akumulátoru může vytékat elektrolyt. Nedotýkejte se unikající kapaliny ani těkavého plynu. S žádostí o pomoc se okamžitě obraťte na poprodejní servis.

- **Vdechnutí:** Evakuujte se ze zasažené oblasti a okamžitě vyhledejte lékařskou pomoc.
- **Kontakt s očima:** Oči si alespoň 15 minut vyplachujte čistou vodou a okamžitě vyhledejte lékařskou pomoc.
- **Kontakt s pokožkou:** Zasažené místo důkladně omyjte mýdlem a čistou vodou a okamžitě vyhledejte lékařskou pomoc.
- **Požítí:** Vyvolejte zvracení a okamžitě vyhledejte lékařskou pomoc.

Popis štítku

Symbol	Popis	Symbol	Popis
	Existují potenciální rizika. Před jakoukoli činností na zařízení si nasadte vhodné osobní ochranné pomůcky.		Zařízení uchovávejte mimo dosah otevřeného ohně nebo zdroje zapálení.
	NEBEZPEČÍ VYSOKÉHO NAPĚTÍ. Během chodu je zařízení pod vysokým napětím. Před jakýmkoli zásahem se ujistěte, že je zařízení vypnuté.		Zařízení uchovávejte mimo dosah dětí.
	Zařízení obsluhujte správně, abyste zabránili výbuchu.		Nehaste vodou.
	Zařízení obsahuje korozivní elektrolyty. V případě úniku ze zařízení se vyvarujte kontaktu s uniklou kapalinou nebo plynem.		Po uplynutí životnosti zařízení nevyhazujte do domovního odpadu. Zlikvidujte jej v souladu s místními zákony a předpisy. Nebo jej zašlete výrobci.
	Akumulátory obsahují hořlavé materiály. Dejte si pozor na nebezpečí požáru.		Odneste akumulátor na správné místo a recyklujte jej v souladu s místními předpisy pro ochranu životního prostředí.
	Před jakýmkoli zásahem si přečtěte návod k obsluze.		Během instalace, provozu a údržby věnujte pozornost bezpečnostní ochraně.
	Nestoupat.		Uzemnění. Slouží k uvedení pozice připojení PE kabelu.
	Značka CE.		Značka TUV.
	Značka RCM.	-	-

Zkontrolujte před zapnutím

Č.	Kontrolovaná součást
1	Zařízení je pevně nainstalováno na čistém místě, kde je dobře větrané a snadno ovladatelné.
2	Ujistěte se, že PE, vysokonapěťová měděná sběrnice akumulátoru, napájecí kabel střídače, komunikační kabel a jednofázový AC kabel jsou správně a bezpečně připojeny.
3	Kabelové svazky jsou neporušené, správně a rovnoměrně vedené.

EU prohlášení o shodě

Zařízení Lynx C BS prodávané na evropském trhu vyhovuje následujícím směrnícím a požadavkům:

- Směrnice 2014/30/EU o elektromagnetické kompatibilitě (EMK)
- Směrnice 2014/35/EU o zařízeních nízkého napětí (LVD)
- Směrnice 2011/65/EU a (EU) 2015/863 o omezení používání některých nebezpečných látek (RoHS)
- Směrnice 2012/19/EU o odpadních elektrických a elektronických zařízeních
- Nařízení (ES) č. 1907/2006 o registraci, hodnocení, povolování a omezování chemických látek (REACH)

Prohlášení o shodě EU si můžete stáhnout na oficiálních webových stránkách: <https://en.goodwe.com>.

Indikátory LED

Č.	Červená	Zelená	Popis
1	-	SVÍTÍ	BS je v činnosti.
2		JEDNO BLIKNUTÍ	BS je nečinný.
3		DVĚ BLIKNUTÍ	BS je v pohotovostním stavu.
4	JEDNO BLIKNUTÍ	-	Lehký alarm
5	DVĚ BLIKNUTÍ		Střední alarm
6	SVÍTÍ		Došlo k poruše.

Požadavky na kabely

Č.	Kabel	Typ	Požadavek
1	PE kabel	Jednožilový měděný kabel	Plocha průřezu vodiče S_{PE} : 8 mm ² .
2	Napájecí kabel pro připojení střídače	Napájecí kabel by měl být normální 1000V PV kabel.	<ul style="list-style-type: none"> • Vnější průměr kabelu: 11–13 mm • Plocha průřezu vodiče S: 35 mm²
3	Ostatní	Použijte dodaný kabel nebo připojovací lištu.	

01 Sikkerhedsforholdsregler

Generel ansvarsfraskrivelse

- Oplysningerne i denne brugermanual kan ændres som følge af produktopdateringer eller af andre årsager. Denne vejledning kan ikke erstatte produktmærkerne eller sikkerhedsanvisningerne i brugermanualen, medmindre andet er angivet. Alle beskrivelser i manualen er kun vejledende.
- Læs lyninstallationsvejledningen igennem, før du begynder installationen. Du kan finde yderligere oplysninger i brugermanualen.
- Alle handlinger bør udføres af uddannede og kyndige teknikere, som er bekendt med lokale standarder og sikkerhedsforskrifter.
- Kontroller, at den leverede model er korrekt, at indholdet er komplet, og at det fremstår intakt. Kontakt kundeservice, hvis der er noget galt.
- Brug isolerende værktøj og bær personligt beskyttelsesudstyr (PPE), når du betjener udstyret, for at sikre din egen sikkerhed.
- Følg nøje instruktionerne for installation, betjening og konfiguration i denne vejledning og den relaterede brugermanual. Producenten er ikke ansvarlig for skader på udstyret eller personskade, hvis du ikke følger instruktionerne. Du kan finde flere oplysninger om garantier på <https://en.goodwe.com/warranty>.

Ansvarsfraskrivelse vedrørende sikkerhed

Instruktioner under installationen

















- Sørg for at slukke for strømmen, før du foretager nogen form for arbejde, for at undgå fare. Følg nøje alle de sikkerhedsregler, der er beskrevet i denne manual og sikkerhedsmærkerne på udstyret.
- Lynx C-serien af genopladelige Li-ion-batterisystemer til erhverv og industri (i det følgende benævnt Lynx C BS) er et højspændingssystem. Du må ikke røre ved eller betjene den. Hold dig væk fra den. Kun fagfolk er tilladt!
- Brug passende værktøj og tag beskyttelsesforholdsregler, når du installerer og vedligeholder tungt udstyr. Forkert betjening kan medføre personskader.
- Du må ikke bruge batterimodul eller strømstyringsenheden (PCU), hvis den er defekt, ødelagt eller beskadiget.
- Du må ikke adskille, ændre eller udskifte nogen dele af batterimodul eller PCU'en uden officiel tilladelse fra producenten.
- Vær opmærksom på negativ og positiv under installationen for at undgå omvendt polaritetsforbindelse. Ellers kan kortslutningen forårsage personskader og beskadigelse af udstyret.

Nødforanstaltninger

Beskadigede batterimoduler kan lække elektrolyt. Du må ikke komme i kontakt med væskeudslip eller flygtig gas. Kontakt kundeservice og få hjælp med det samme.

- **Indånding:** Forlad det forurenede område, og søg straks lægehjælp.
- **Øjenkontakt:** Skyl dine øjne i mindst 15 minutter med rent vand og søg straks lægehjælp.
- **Hudkontakt:** Vask det udsatte område grundigt med sæbe og rent vand, og søg straks lægehjælp.
- **Indtagelse:** Forsøg at fremkalde opkastning, og søg straks lægehjælp.

Etiketbeskrivelse

Symbol	Beskrivelse	Symbol	Beskrivelse
	Der er potentielle risici. Bær passende personlige værnemidler før ethvert arbejde.		Hold udstyret væk fra åben ild eller en antændelseskilde.
	FARE FOR HØJSPÆNDING. Der er høj spænding under drift af udstyret. Sørg for, at udstyret er slukket før enhver operation.		Børn må ikke komme i nærheden af udstyret.
	Betjen udstyret korrekt for at undgå eksplosion.		Ingen slukning med vand.
	Udstyret indeholder ætsende elektrolytvæske. I tilfælde af en lækage i udstyret skal du undgå at komme i kontakt med den lækkede væske eller gas.		Udstyret må ikke bortskaffes sammen med husholdningsaffald, når det er udtjent. Bortskaf det i henhold til lokale love og bestemmelser. Eller send det til producenten.
	Batterier indeholder brandfarlige materialer. Pas på med ild.		Læg batteriet det rigtige sted, og genanvend det i overensstemmelse med de lokale miljøregler.
	Læs brugermanualen igennem, før du foretager nogen form for arbejde.		Vær opmærksom på sikkerhedsbeskyttelse under installation, drift og vedligeholdelse.
	Ingen trin.		Jordforbindelse. Til angivelse af position for PE-kabeltilslutning.
	CE-mærkning.		TUV-mærkning.
	RCM-mærkning.	-	-

Kontrollér før du tænder enheden

Nr.	Kontrollér punkt
1	Udstyret er installeret solidt på et rent sted, hvor der er god ventilation og det er let at betjene.
2	Sørg for at PE, batteriets højspændings-kobberbus, omformerens strømkabel, kommunikationskablet og enfaset vekselstrømskabel er tilsluttet korrekt og sikkert.
3	Kabelbinderne er intakte og er ført korrekt og jævnt.

EU-overensstemmelseserklæring

Lynx C BS, der sælges på det europæiske marked, opfylder følgende direktiver og krav:

- Direktivet om elektromagnetisk kompatibilitet 2014/30/EU (EMC)
- Direktivet om elektrisk lavspændingsudstyr 2014/35/EU (LVD)
- Direktivet om begrænsning af farlige stoffer 2011/65/EU og (EU) 2015/863 (RoHS)
- Affald fra elektrisk og elektronisk udstyr 2012/19/EU
- Registrering, vurdering, godkendelse og begrænsning af kemiske stoffer (EF) nr. 1907/2006 (REACH)

Du kan downloade EU-overensstemmelseserklæringen på det officielle websted: <https://en.goodwe.com>.

LED-indikatorer

Nr.	Rød	Grøn	Beskrivelse
1	-	TÆNDT	BS er i drift.
2		ENKELT FLASH	BS er i tomgang
3		DOBBELT FLASH	BS er på standby
4	ENKELT FLASH	-	Let alarm
5	DOBBELT FLASH		Medium alarm
6	TÆNDT		Der er opstået en fejl.

Kabelkrav

Nr.	Kabel	Type	Krav
1	PE-kabel	Enkelt-kernet kobberkabel	Tværsnitsareal af lederen S_{PE} : 8mm ² .
2	Strømkabel for tilslutning af omformer	Strømkablet skal være et normalt 1000 V PV-kabel.	<ul style="list-style-type: none"> • Kablets udvendige diameter: 11mm-13mm • Tværsnitsareal af lederen S: 35mm²
3	Andre	Brug det medfølgende kabel eller forbindelsesstang.	

Allgemeiner Haftungsausschluss

- Die Informationen in diesem Betriebshandbuch können aufgrund von Produktaktualisierungen oder aus anderen Gründen geändert werden. Diese Anleitung kann die Beschriftungen auf den Produkten oder die im Handbuch beschriebenen Sicherheitsvorkehrungen nicht ersetzen, sofern keine anderen Angaben gemacht werden. Alle Beschreibungen in diesem Handbuch dienen nur zur Orientierung.
- Beachten Sie vor dem Aufbau Sie die Installationsanleitung. Weitere Informationen finden Sie im Betriebshandbuch.
- Alle Arbeiten sollten von geschulten und sachkundigen Technikern durchgeführt werden, die mit den geltenden Normen und Sicherheitsvorschriften vertraut sind.
- Überprüfen Sie Ihre Geräte auf korrekte Modelle, Vollständigkeit und intaktes Aussehen. Informieren Sie den Kundendienst, falls nicht alles in Ordnung ist.
- Verwenden Sie zu Ihrer Sicherheit isolierte Werkzeuge und tragen Sie persönliche Schutzausrüstung (PSA) bei jedweder Handhabung.
- Halten Sie sich genau an die Anweisungen zur Installation, zum Betrieb und zur Konfiguration in dieser Anleitung und im betreffenden Betriebshandbuch. Der Hersteller haftet nicht für Geräte- oder Personenschäden aufgrund von Nichtbeachtung von Anweisungen. Weitere Informationen zur Garantie finden Sie unter <https://en.goodwe.com/warranty>.

Sicherheitshinweis

Anweisungen für die Installation

- Vor jeder Bedienung sollte aus Sicherheitsgründen die Spannung ausgeschaltet bleiben. Beachten Sie unbedingt alle Sicherheitsvorkehrungen, die in diesem Handbuch und auf den Sicherheitsbeschriftungen des Geräts beschrieben sind.
- Das Li-Ionen-Akkumulatorbatteriesystem für Gewerbe und Industrie der Baureihe Lynx C (im Folgenden kurz BGS Lynx C genannt) ist ein Hochspannungssystem. Berühren oder bedienen Sie es nicht. Bleiben Sie davon fern. Nur Fachleute sind zugelassen!
- Bei Installation und Wartung von schweren Anlagen sollten geeignete Werkzeuge und Schutzmaßnahmen genutzt werden. Fehlerhafter Betrieb führt zu Personenschäden.
- Setzen Sie Batterie oder Steuereinheit nicht ein, wenn sie sichtbar defekt sind.
- Zerlegen, verändern oder ersetzen Sie keine Teile der Batterie oder Steuereinheit ohne offizielle Genehmigung des Herstellers.
- Bei dem Aufbau muss wegen Verpolungsgefahr auf den Minus- und Pluspol geachtet werden. Andernfalls kann ein Kurzschluss zu Personen- und Sachschäden führen.

Notfallmaßnahmen

Beschädigte Batteriemodule können Elektrolyt austreten lassen. Vermeiden Sie den Kontakt mit austretender Flüssigkeit oder flüchtigen Gasen. Verständigen Sie sofort den Kundendienst.

- **Bei Einatmen:** Den kontaminierten Bereich evakuieren und sofort ärztliche Hilfe hinzuziehen.
- **Bei Augenkontakt:** Augen mindestens 15 Minuten lang mit sauberem Wasser ausspülen und sofort ärztliche Hilfe hinzuziehen.
- **Bei Hautkontakt:** Den Kontaktbereich gründlich mit Seife und sauberem Wasser waschen und sofort ärztliche Hilfe hinzuziehen.
- **Bei Verschlucken:** Erbrechen herbeiführen und sofort ärztliche Hilfe hinzuziehen.

Beschriftung

Symbol	Beschreibung	Symbol	Beschreibung
	Es bestehen potenzielle Risiken. Tragen Sie bei jedem Betrieb die korrekte PSA.		Halten Sie das Gerät von offenen Flammen oder Zündquellen fern.
	GEFAHR DURCH HOCHSPANNUNG. Wenn die Geräte in Betrieb sind, besteht Hochspannung. Die Anlage muss ausgeschaltet sein, bevor der Betrieb aufgenommen wird.		Halten Sie das Gerät von Kindern fern.
	Die Geräte müssen wegen Explosionsgefahr korrekt betrieben werden.		Nicht mit Wasser löschen.
	Die Geräte enthalten ätzende Elektrolyten. Bei Undichtigkeiten ist der Kontakt mit Flüssigkeit oder Gas zu vermeiden.		Nach Ablauf der Nutzung nicht im Hausmüll entsorgen. Entsorgen Sie die Anlage vorschriftsgemäß. Oder durch Rücksendung an den Hersteller.
	Batterien enthalten entflammable Stoffe. Achten Sie auf die Brandgefahr.		Legen Sie die Batterie an der richtigen Stelle ein und entsorgen Sie sie vorschriftsgemäß.
	Beachten Sie vor jeder Handhabung das Betriebshandbuch.		Bei Installation, Betrieb und Wartung muss auf die Sicherheit geachtet werden.
	Nicht betreten.		Masse Bezeichnet die Anschlussposition des PE-Kabels.
	CE-Markierung		TÜV-Markierung.
	RCM-Markierung.	-	-

Prüfungen vor dem Einschalten

Nr.	Prüfung
1	Die Anlage ist an einem sauberen, gut belüfteten und leicht zu bedienenden Ort fest installiert.
2	PE, Batteriehochspannungskupferschiene, Wechselrichternetzkabel, Kommunikationskabel und das einphasige Netzkabel müssen korrekt und sicher angeschlossen sein.
3	Die Kabelbinder sind intakt, ordnungsgemäß und gleichmäßig verlegt.

EU-Konformitätserklärung

Die auf dem europäischen Markt erhältlichen BGS Lynx C erfüllen die Anforderungen der folgenden Richtlinien und Vorschriften:

- Richtlinie 2014/30/EU (EMV) zur elektromagnetischen Verträglichkeit
- Niederspannungsrichtlinie 2014/35/EU für elektrische Betriebsmittel
- Richtlinien 2011/65/EU und (EU) 2015/863 zur Beschränkung der Verwendung bestimmter gefährlicher Stoffe (RoHS)
- Elektro- und Elektronik-Altgeräte 2012/19/EU
- Registrierung, Bewertung, Zulassung und Beschränkung von Chemikalien (EG) Nr. 1907/2006 (REACH)

Die EU-Konformitätserklärung ist als Download verfügbar auf der offiziellen Webseite unter <https://en.goodwe.com>

LED-Anzeigen

Nr.	Rot	Grün	Beschreibung
1	-	EIN	Das BGS ist in Betrieb.
2		EINMAL BLINKEN	Das BGS ist im Ruhezustand.
3		ZWEIMAL BLINKEN	Das BGS ist im Standby.
4	EINMAL BLINKEN	-	Schwacher Alarm
5	ZWEIMAL BLINKEN		Mittlerer Alarm
6	EIN		Ein Fehler ist aufgetreten.

Vorgaben zu Kabeln

Nr.	Kabel	Typ	Vorgabe
1	PE-Kabel	Einadrige Kupferkabel	Querschnittsfläche des Leiters S_{PE} : 8 mm ² .
2	Netzkabel zum Anschließen an den Wechselrichter	Das Netzkabel sollte ein handelsübliches PV-Kabel 1000 V sein.	<ul style="list-style-type: none"> • Außendurchmesser des Kabels: 11 mm - 13 mm • Querschnittsfläche des Leiters S: 35 mm²
3	Sonstige	Mitgeliefertes Kabel bzw. Anschlussschiene nutzen.	

01 Προληπτικά μέτρα ασφαλείας

Δήλωση αποποίησης ευθύνης

- Οι πληροφορίες στο παρόν εγχειρίδιο χρήστη υπόκεινται σε αλλαγές λόγω ενημερώσεων του προϊόντος ή για άλλους λόγους. Ο παρόν οδηγός δεν μπορεί να αντικαταστήσει τις ετικέτες του προϊόντος ή τα προληπτικά μέτρα ασφαλείας στο εγχειρίδιο χρήστη, εκτός και εάν προσδιορίζεται διαφορετικά. Το σύνολο των περιγραφών στο εγχειρίδιο παρέχονται μόνο για καθοδήγηση.
- Διαβάστε διεξοδικά τον οδηγό γρήγορης εγκατάστασης πριν από τις εγκαταστάσεις. Για πρόσθετες πληροφορίες, χρησιμοποιήστε το εγχειρίδιο χρήστη.
- Όλες οι εργασίες θα πρέπει να εκτελούνται από εκπαιδευμένους και καταρτισμένους τεχνικούς που είναι εξοικειωμένοι με τα τοπικά πρότυπα και τους κανονισμούς ασφαλείας.
- Ελέγξτε τα παραδοτέα για να βεβαιώσετε την ορθότητα του μοντέλου, την πληρότητα της συσκευασίας, καθώς επίσης και να βεβαιωθείτε ότι δεν υπάρχουν εμφανείς βλάβες. Επικοινωνήστε με την υπηρεσία υποστήριξης μετά την πώληση για οποιοδήποτε πρόβλημα.
- Κατά τη λειτουργία του μηχανήματος, χρησιμοποιείτε μονωτικά εργαλεία και φοράτε ατομικό εξοπλισμό προστασίας (ΑΕΠ) για να διασφαλίσετε την προσωπική ασφάλεια.
- Τηρείτε αυστηρά τις οδηγίες εγκατάστασης, χειρισμού και διαμόρφωσης που παρατίθενται στον συγκεκριμένο οδηγό και στο σχετικό εγχειρίδιο χρήστη. Ο κατασκευαστής δεν φέρει ευθύνη για βλάβες στον εξοπλισμό ή τραυματισμούς σε περίπτωση μη τήρησης των οδηγιών. Για περισσότερες λεπτομέρειες σχετικά με την εγγύηση, επισκεφθείτε την ιστοσελίδα <https://en.goodwe.com/warranty>.

Αποποίηση ευθύνης για την ασφάλεια

Οδηγίες για την εγκατάσταση















- Για την αποφυγή κινδύνου, διακόψτε την παροχή ρεύματος πριν από οποιοσδήποτε χειρισμούς. Τηρείτε αυστηρά όλα τα προληπτικά μέτρα ασφαλείας που περιγράφονται στο παρόν εγχειρίδιο και τις ετικέτες ασφαλείας που υπάρχουν στον εξοπλισμό.
- Το σύστημα επαναφορτιζόμενης μπαταρίας λιθίου-ιόντων Lynx C Series για εμπορικές επιχειρήσεις και βιομηχανίες (εφεξής θα αναφέρεται για συντομία ως «Lynx C BS») είναι ένα σύστημα υψηλής τάσης. Μην το αγγίζετε ή μην το χειρίζεστε. Μείνετε μακριά από αυτό. Επιτρέπονται μόνο επαγγελματίες!
- Χρησιμοποιείτε τα κατάλληλα εργαλεία και λαμβάνετε μέτρα προστασίας όταν εγκαθιστάτε και συντηρείτε βαρύ εξοπλισμό. Οι ακατάλληλες λειτουργίες θα προκαλέσουν τραυματισμό.
- Μην χρησιμοποιείτε την μπαταρία ή τη μονάδα ελέγχου ισχύος (εν συντομία PCU) εάν είναι ελαττωματική, σπασμένη ή έχει ζημιά.
- Μην αποσυναρμολογείτε, τροποποιείτε ή αντικαθιστάτε οποιοδήποτε εξάρτημα της μονάδας μπαταρίας ή της μονάδας ελέγχου ισχύος (PCU) χωρίς την επίσημη εξουσιοδότηση του κατασκευαστή.
- Προσέξτε τον αρνητικό και τον θετικό πόλο κατά την εγκατάσταση για να αποφύγετε τη σύνδεση αντίστροφης πολικότητας. Διαφορετικά η βραχυκύκλωση μπορεί να προκαλέσει τραυματισμούς και βλάβη στον εξοπλισμό.



Μέτρα έκτακτης ανάγκης

Οι μονάδες μπαταρίας που έχουν υποστεί ζημιά ενδέχεται να έχουν διαρροή ηλεκτρολύτη. Αποφύγετε την επαφή με διαρροή υγρού ή πτητικό αέριο. Επικοινωνήστε αμέσως με την υπηρεσία υποστήριξης μετά την πώληση για βοήθεια.

- **Εισπνοή:** Εκκενώστε τη μολυσμένη περιοχή και ζητήστε αμέσως ιατρική βοήθεια.
- **Επαφή με τα μάτια:** Ξεπλύνετε τα μάτια σας για τουλάχιστον 15 λεπτά με καθαρό νερό και ζητήστε άμεση ιατρική βοήθεια.
- **Επαφή με το δέρμα:** Πλύνετε σχολαστικά την περιοχή επαφής με σαπούνι και καθαρό νερό και ζητήστε άμεση ιατρική βοήθεια.
- **Κατάποση:** Προκαλέστε εμετό και ζητήστε άμεση ιατρική βοήθεια.

Περιγραφή ετικετών

Σύμβολο	Περιγραφή	Σύμβολο	Περιγραφή
	Υπάρχουν ενδεχόμενοι κίνδυνοι. Φορέστε εξοπλισμό ατομικής προστασίας πριν από οποιουδήποτε χειρισμούς.		Κρατήστε τον εξοπλισμό μακριά από ανοιχτή φλόγα ή πηγή ανάφλεξης.
	ΚΙΝΔΥΝΟΣ ΥΨΗΛΗΣ ΤΑΣΗΣ. Υψηλή τάση υπάρχει κατά τη λειτουργία του εξοπλισμού. Βεβαιωθείτε ότι ο εξοπλισμός είναι απενεργοποιημένος πριν από κάθε ενέργεια.		Κρατήστε τον εξοπλισμό μακριά από τα παιδιά.
	Λειτουργείτε τον εξοπλισμό σωστά για να αποφύγετε έκρηξη.		Μην κάνετε κατάσβεση με νερό.
	Ο εξοπλισμός περιέχει διαβρωτικούς ηλεκτρολύτες. Σε περίπτωση διαρροής στον εξοπλισμό, αποφύγετε την επαφή με το υγρό ή αέριο διαρροής.		Μην απορρίπτετε τον εξοπλισμό μαζί με τα οικιακά απορρίμματα στο τέλος του κύκλου ζωής του. Απορρίπτετε το προϊόν σύμφωνα με τους τοπικούς νόμους και κανονισμούς. Ή επιστρέψτε το στον κατασκευαστή.
	Οι μπαταρίες περιέχουν εύφλεκτα υλικά. Κίνδυνος πυρκαγιάς.		Τοποθετήστε την μπαταρία στο σωστό μέρος και ανακυκλώστε τη σύμφωνα με τους τοπικούς περιβαλλοντικούς κανονισμούς.
	Πριν από κάθε λειτουργία, διαβάστε προσεκτικά το εγχειρίδιο χρήστη.		Δίνετε προσοχή στην προστασία για την ασφάλεια κατά την εγκατάσταση, τη λειτουργία και τη συντήρηση.
	Μην πατάτε πάνω.		Σημείο γείωσης. Για να υποδεικνύεται η θέση για τη σύνδεση του καλωδίου PE.

Σύμβολο	Περιγραφή	Σύμβολο	Περιγραφή
	Σήμανση CE.		Σήμανση TÜV.
	Σήμανση RCM.	-	-

Έλεγχος πριν την ενεργοποίηση

Αρ.	Στοιχεία προς έλεγχο
1	Ο εξοπλισμός είναι σταθερά τοποθετημένος σε καθαρό, καλά αεριζόμενο μέρος και έχει τοποθετηθεί με τρόπο που διευκολύνει τον χειρισμό του.
2	Βεβαιωθείτε ότι το PE, ο χάλκινος δίαυλος υψηλής τάσης της μπαταρίας, το καλώδιο τροφοδοσίας του inverter, το καλώδιο επικοινωνίας και το καλώδιο μονοφασικού AC είναι συνδεδεμένα σωστά και με ασφάλεια.
3	Τα κολάρα των καλωδίων δεν φέρουν βλάβες και έχουν τοποθετηθεί σωστά και ομοιόμορφα.

Δήλωση συμμόρφωσης ΕΕ

Το προϊόν Lynx C BS που πωλείται στην ευρωπαϊκή αγορά πληροί τις ακόλουθες οδηγίες και απαιτήσεις:

- Ηλεκτρομαγνητική συμβατότητα, Οδηγία 2014/30/ΕΕ (EMC)
- Οδηγία χαμηλής τάσης για ηλεκτρικές συσκευές 2014/35/ΕΕ (LVD)
- Οδηγία 2011/65/ΕΕ και (ΕΕ) 2015/863 σχετικά με τον περιορισμό της χρήσης επικίνδυνων ουσιών (RoHS)
- Οδηγία 2012/19/ΕΕ σχετικά με τα απόβλητα ηλεκτρικού και ηλεκτρονικού εξοπλισμού
- Καταχώριση, αξιολόγηση, αδειοδότηση και περιορισμοί των χημικών προϊόντων (ΕΚ) αρ. 1907/2006 (REACH)

Μπορείτε να πραγματοποιήσετε λήψη της Δήλωσης συμμόρφωσης ΕΕ από τον επίσημο ιστότοπο: <https://en.goodwe.com>.

Ενδείξεις LED

Αρ.	Κόκκινο	Πράσινο	Περιγραφή
1	-	ΑΝΑΜΜΕΝΗ	Το BS είναι σε λειτουργία.
2		ΑΝΑΒΟΣΒΗΝΕΙ ΜΙΑ ΦΟΡΑ	Το BS είναι σε κατάσταση αδράνειας.
3		ΑΝΑΒΟΣΒΗΝΕΙ ΔΥΟ ΦΟΡΕΣ	Το BS είναι σε αναμονή.
4	ΑΝΑΒΟΣΒΗΝΕΙ ΜΙΑ ΦΟΡΑ	-	Ελαφρύς συναγερμός
5	ΑΝΑΒΟΣΒΗΝΕΙ ΔΥΟ ΦΟΡΕΣ		Μεσαίος συναγερμός
6	ΑΝΑΜΜΕΝΗ		Παρουσιάστηκε βλάβη.

Απαιτήσεις καλωδίων

Αρ.	Καλώδιο	Τύπος	Απαίτηση
1	Καλώδιο PE	Μονόκλωνο καλώδιο χαλκού	Εμβαδόν διατομής αγωγού S_{PE} : 8 mm ² .
2	Καλώδιο τροφοδοσίας για σύνδεση με τον inverter	Το καλώδιο τροφοδοσίας θα είναι κανονικά φωτοβολταϊκά καλώδια 1.000 V.	<ul style="list-style-type: none"> Εξωτερική διάμετρος του καλωδίου: 11 mm~13 mm Εμβαδόν διατομής αγωγού S: 35 mm²
3	Άλλα	Χρησιμοποιήστε το παρεχόμενο καλώδιο ή τη ράβδο σύνδεσης.	

01 Precauciones de seguridad

Aviso legal general

- La información contenida en el presente manual del usuario está sujeta a cambios debidos a actualizaciones en el producto u otros motivos. Esta guía no puede sustituir a las etiquetas del producto ni a las precauciones de seguridad del manual del usuario, a no ser que se especifique lo contrario. Todas las descripciones del manual tienen únicamente fines de guía.
- Lea la totalidad de la guía de instalación rápida antes de instalar. Para obtener más información, consulte el manual del usuario.
- Todas las operaciones deben ser llevadas a cabo por técnicos formados y con conocimientos que estén familiarizados con los estándares y normas de seguridad locales.
- Compruebe la entrega para verificar que el modelo sea correcto, los contenidos estén completos y su aspecto sea el de un producto intacto. Póngase en contacto con el servicio posventa si detecta cualquier problema.
- Utilice herramientas aislantes y lleve equipo de protección individual (EPI) cuando use el equipo para garantizar la seguridad personal.
- Siga con exactitud las instrucciones de instalación, operación y configuración de esta guía y el correspondiente manual de usuario. El fabricante no será responsable de los daños en el equipo o las lesiones personales si usted no sigue las instrucciones. Para obtener más información sobre la garantía, visite <https://en.goodwe.com/warranty>.

Aviso legal de seguridad

Instrucciones para la instalación















- Mantenga la alimentación desconectada antes de realizar cualquier operación para evitar peligros. Siga con exactitud todas las precauciones de seguridad indicadas en este manual y en las etiquetas de seguridad del equipo.
- El sistema de baterías de iones de litio recargables de la serie Lynx C para establecimientos comerciales e industrias (denominado en adelante Lynx C BS para abreviar) es un sistema de alta tensión. No lo toque ni lo manipule. Manténgase alejado. ¡Solo pueden manipularlo los profesionales!
- Utilice las herramientas adecuadas y tome medidas de protección al instalar y realizar el mantenimiento de equipos pesados. Las operaciones no adecuadas provocarán lesiones personales.
- No utilice el módulo de baterías o la unidad de control de potencia (PCU para abreviar) si está defectuoso, roto o dañado.
- No desmonte, modifique o sustituya ninguna pieza del módulo de baterías o de la PCU sin autorización oficial del fabricante.
- Preste atención a los polos negativos y positivos durante la instalación para evitar la conexión de polaridad inversa. De lo contrario, el cortocircuito puede provocar lesiones personales y daños en el equipo.



Medidas de emergencia

Los módulos de baterías dañados pueden filtrar electrolito. No entre en contacto con fugas de líquido o con gases volátiles. Póngase en contacto con el servicio posventa para recibir ayuda inmediata.

- **Inhalación:** salga de la zona contaminada y pida asistencia médica inmediata.
- **Contacto con los ojos:** enjuáguese los ojos durante al menos 15 minutos con agua limpia y pida asistencia médica inmediata.
- **Contacto con la piel:** lave a fondo la zona de contacto con agua limpia y jabón y pida asistencia médica inmediata.
- **Ingestión:** provoque el vómito y pida asistencia médica inmediata.

Descripción de etiquetas

Símbolo	Descripción	Símbolo	Descripción
	Existen riesgos potenciales. Utilice EPI adecuados antes de realizar cualquier operación.		Mantenga el equipo alejado de llamas abiertas o fuentes de ignición.
	PELIGRO DE ALTA TENSIÓN. Durante el funcionamiento del equipo existe alta tensión. Asegúrese de que el equipo esté apagado antes de realizar cualquier operación.		Mantenga el equipo fuera del alcance de los niños.
	Utilice el equipo correctamente para evitar explosiones.		No se puede extinguir el fuego con agua.
	El equipo contiene electrolitos corrosivos. En caso de fuga en el equipo, evite el contacto con el líquido o el gas fugados.		No elimine el equipo con los residuos domésticos al final de su vida útil. Elimínelo de acuerdo con las leyes y reglamentos locales. O envíelo al fabricante.
	Las baterías contienen materiales inflamables. Tenga cuidado con el fuego.		Coloque la batería en el lugar adecuado y recíclela de conformidad con los reglamentos medioambientales locales.
	Lea el manual del usuario antes de realizar cualquier operación.		Preste atención a la protección de seguridad durante la instalación, el funcionamiento y el mantenimiento.
	No pisar.		Conexión a tierra. Para indicar la posición de conexión del cable PE.

Símbolo	Descripción	Símbolo	Descripción
	Marcado CE.		Marcado TUV.
	Marcado RCM.	-	-

Comprobar antes de encender

N.º	Elemento de comprobación
1	El equipo está instalado firmemente en un lugar limpio con una buena ventilación y donde es fácil de usar.
2	Asegúrese de que el cable PE, el bus de cobre de alta tensión de la batería, el cable de alimentación del inversor, el cable de comunicación y el cable de CA monofásico estén conectados de forma correcta y segura.
3	Las bridas para cables están intactas, y correcta y uniformemente guiadas.

Declaración de conformidad de la UE

El Lynx C BS vendido en el mercado europeo cumple las siguientes directivas y requisitos:

- Directiva de compatibilidad electromagnética 2014/30/UE (CEM)
- Directiva sobre aparatos eléctricos de baja tensión 2014/35/UE (DBT)
- Directiva sobre restricciones a sustancias peligrosas 2011/65/UE y (UE) 2015/863 (RoHS)
- Residuos de aparatos eléctricos y electrónicos 2012/19/UE
- Registro, evaluación, autorización y restricción de sustancias químicas (CE) n.º 1907/2006 (REACH)

Puede descargar la Declaración UE de conformidad del sitio web oficial: <https://en.goodwe.com>.

Indicadores LED

N.º	Rojo	Verde	Descripción
1	-	ON	El BS está en funcionamiento.
2		SINGLE FLASH	El BS está en estado inactivo.
3		DOUBLE FLASHES	El BS está en espera.
4	SINGLE FLASH	-	Alarma suave
5	DOUBLE FLASHES		Alarma media
6	ON		Se ha producido un fallo.

Requisitos de cables

N.º	Cable	Tipo	Requisito
1	Cable PE	Cable de cobre monofilar	Sección transversal de conductor S_{PE} : 8 mm ² .
2	Cable de alimentación para conectar al inversor	El cable de alimentación debe ser un cable fotovoltaico normal de 1000 V.	<ul style="list-style-type: none"> • Diámetro exterior del cable: 11 mm~13 mm • Sección transversal de conductor S: 35 mm²
3	Otros	Utilice el cable o la barra de conexión suministrados.	

01 Ohutusjuhised

Üldine vastutusest lahti ütlemine

- Selles kasutusjuhendis sisalduv teave võib tooteuenduste või muude põhjuste tõttu muutuda. See juhend ei asenda toote silte ega kasutusjuhendis toodud ohutusjuhiseid, kui pole vastupidi kirjutatud. Kõik juhendis toodud kirjeldused on mõeldud ainult üldise suunisenähtena.
- Enne paigaldamist lugege läbi kiire paigaldusjuhend. Lisateabe saamiseks lugege kasutusjuhendit.
- Kõiki töid peavad teostama vastava väljaõppega ja asjatundlikud tehnikud, kes tunnevad kohalikke standardeid ja ohutuseeskirju.
- Kontrollige tarnitud tooted üle, veendudes, et teil on õige mudel, saadetise sisu on täielik ja kõik komponendid on terved. Võtke ühendust müügijärgse teenindusega, kui midagi on valesti.
- Kasutage turvalisuse tagamiseks isoleerivaid tööriistu ja kandke seadmete kasutamisel isikukaitsevahendeid (PPE).
- Järgige täpselt selles juhendis ja vastavas kasutusjuhendis antud paigaldus-, kasutus- ja konfigureerimisjuhiseid. Tootja ei vastuta seadmete kahjustuse ega kehavigastuste eest, mille põhjuseks on juhiste eiramine. Garantii kohta leiate põhjalikumalt teavet aadressilt: <https://en.goodwe.com/warranty>.

Ohutuse vastutusest lahti ütlemine

Paigaldusjuhised

















- Enne igasuguste operatsioonide sooritamist lülitage ohu vältimiseks toide välja. Järgige rangelt kõiki käesolevas kasutusjuhendis ja seadmel olevatel ohutusmärgistel kirjeldatud ohutusabinõusid.
- Lynx C-seeria taaslaetav Li-ioon akusüsteem kaubanduses ja tööstuses (edaspidi lühendatult Lynx C BS) on kõrgepingesüsteem. Ärge puudutage ega kasutage seda. Hoidke sellest eemal. Lubatud on ainult professionaalidele!
- Palun kasutage raskete seadmete paigaldamisel ja hooldamisel sobivaid tööriistu ja võtke kasutusele kaitsemeetmeid. Ebaõige kasutamine põhjustab kehavigastusi.
- Ärge kasutage akumoodulit või toitejuhtimisseadet (lühendatult PCU), kui see on defektne, katki või kahjustatud.
- Ärge võtke lahti, modifitseerige ega asendage ühtegi akumooduli või PCU osa ilma tootja ametliku loata.
- Paigaldamise ajal pöörake tähelepanu negatiivsele ja positiivsele poolusele, et vältida vastupidist polaarsust. Vastasel juhul võib lühis tekitada kehavigastusi ja kahjustada seadmeid.

Avariimeetmed

Kahjustatud akumoodulid võivad lekitada elektrolüüti. Ärge puudutage lekkivat vedelikku või lenduvat gaasi. Palun võtke viivitamatult ühendust müügijärgse teenindusega.

- **Sissehingamine:** Lahkuge saastunud piirkonnast ja otsige viivitamatult arstiabi.
- **Silma sattumisel:** Loputage silmi vähemalt 15 minutit puhta veega ja pöörduge viivitamatult arsti poole.
- **Nahaga kokkupuutel:** Peske kokkupuute kohta põhjalikult seebi ja veega ning pöörduge viivitamatult arsti poole.
- **Neelamisel:** Kutsuge esile oksendamine ja pöörduge viivitamatult arsti poole.

Siltide kirjeldus

Sümbol	Kirjeldus	Sümbol	Kirjeldus
	Esinevad võimalikud riskid. Kandke enne iga operatsiooni nõuetekohaseid isikukaitsevahendeid.		Hoidke seadet eemal avatud tulest või süüteallikast.
	OHTLIK KÕRGEPINGE. Seadme töötamise ajal esineb kõrgepinge. Veenduge, et seade on välja lülitatud enne mis tahes operatsioone.		Hoidke seadet lastele kättesaamatus kohas.
	Kasutage seadet nõuetekohaselt, et vältida plahvatust.		Mitte kustutada veega.
	Seade sisaldab söövitavat elektrolüüti. Seadme lekke korral vältige kokkupuudet leekinud vedeliku või gaasiga.		Ärge visake seadmeid nende kasutusaja lõppedes olmeprügi hulka. Utiliseerige see vastavalt kohalikele seadustele ja eeskirjadele. Või saatke see tootjale.
	Akud sisaldavad tuleohtlikke materjale. Ettevaatust tulega.		Pange aku õigesse kohta ja utiliseerige see vastavalt kohalikele keskkonnaalastele eeskirjadele.
	Lugege enne kasutamist kasutusjuhend läbi.		Pöörake tähelepanu ohutuskaitsele paigaldamise, kasutamise ja hoolduse ajal.
	Ärge astuge.		Maandamine. PE-kaabli ühenduskoha näitamiseks.
	CE-märgistus.		TUV-märgistus.
	RCM-märgistus.	-	-

Kontrollige enne sisselülitamist

Nr	Kontrolli üksust
1	Seade on kindlalt paigaldatud puhtasse kohta, kus on hea ventilatsioon ja lihtne seda kasutada.
2	Veenduge, et PE, aku kõrgepinge vaskvõrk, inverteri toitekaabel, sidekaabel ja ühefaasiline vahelduvvoolu kaabel on õigesti ja turvaliselt ühendatud.
3	Kaablisidemed on terved, korralikult ja ühtlaselt paigutatud.

EL-i vastavusdeklaratsioon

Lynx C BS, mida müüakse Euroopa turul, vastab järgmistele direktiividele ja nõuetele:

- Elektromagnetilise ühilduvuse direktiiv 2014/30/EL (EMÜ)
- Elektriseadmete madalpinge direktiiv 2014/35/ EL (LVD)
- Ohtlike ainete kasutamise piirangute direktiiv 2011/65/EL ja (EL) 2015/863 (RoHS)
- Elektri- ja elektroonikaseadmete jäätmed 2012/19/EL
- Kemikaalide registreerimine, hindamine, autoriseerimine ja piiramine (EÜ) nr 1907/2006 (REACH)

Saate EL-i vastavusdeklaratsiooni alla laadida aadressilt: <https://en.goodwe.com>.

LED-indikaatorid

Nr	Punane	Roheline	Kirjeldus
1	-	SEES	BS töötab.
2		ÜKSIK VILKUMINE	BS on jõudeolekus.
3		TOPELT VILKUMISED	BS on ooterežiimil.
4	ÜKSIK VILKUMINE	-	Kerge alarm
5	TOPELT VILKUMISED		Keskmine alarm
6	SEES		Ilmnenud on tõrge.

Nõuded kaablile

Nr	Kaabel	Tüüp	Nõue
1	PE-kaabel	Ühejuhtmeline vaskkaabel	Juhtme ristlõike pindala S_{PE} : 8mm ² .
2	Toitekaabel inverteriga ühendamiseks	Toitekaabel peab olema tavaline 1000 V PV-kaabel.	<ul style="list-style-type: none"> • Kaabli välisläbimõõt: 11mm~13mm • Juhtme S ristlõike pindala: 35mm²
3	Muud	Kasutage kaasasolevat kaablit või ühenduslüli.	

Yleinen vastuuvapauslauseke

- Tässä käyttöoppaassa esitetyt tiedot voivat muuttua tuotepäivityksien tai muiden syiden takia. Tämä opas ei voi korvata tuotemerkintöjä tai turvatoimenpiteitä käyttöoppaassa, jos ei ole toisin määritetty. Kaikki tämän oppaan kuvaukset ovat vain ohjeellisia.
- Lue pika-asennusopas kokonaan ennen asentamista. Lisätietoja löytyy käyttöoppaasta.
- Vain koulutetut teknikot saavat suorittaa kaikkia toimintoja, sillä he tuntevat paikalliset standardit ja turvallisuusmääräykset.
- Tarkista, että toimitus sisältää oikean mallin ja kaikki osat ja että se näyttää koskemattomalta. Ota yhteyttä jälkimyyntiin, jos jokin asia ei ole oikein.
- Käytä eristäviä työkaluja ja henkilösuojaimia (PPE), kun käytät laitteistoa, henkilökohtaisen turvallisuuden takaamiseksi.
- Seuraa tarkasti tässä oppaassa ja siihen liittyvässä käyttöohjeessa kuvattuja asennus-, toiminta- ja määrittämisohjeita. Valmistaja ei ole vastuussa välinevahingosta tai henkilövahingosta, jos näitä ohjeita ei noudateta. Lisätietoja takuusta löytyy osoitteesta <https://en.goodwe.com/warranty>.

Turvallisuusvastuuvapauslauseke

Ohjeet asennuksen aikana

- Vaaran välttämiseksi pidä virta katkaistuna ennen toimintoja. Noudata tarkoin kaikki tässä käyttöohjeessa kuvattuja varotoimia ja laitteiden turvallisuusmerkintöjä.
- Lynx C -sarjan ladattava Li-ion-akkujärjestelmä kaupalliseen ja teolliseen käyttöön (jäljempänä lyhyesti Lynx C BS) on suurjännitejärjestelmä. Älä kosketa tai käytä sitä. Pysy etäällä siitä. Vain ammattilaiset voivat koskea tai käyttää sitä!
- Käytä asianmukaisia työkaluja ja noudata suojatoimenpiteitä, kun asennat tai huollat raskaita laitteita. Vääränlainen käyttö aiheuttaa henkilövahinkoja.
- Älä käytä akkuyksikköä tai tehonohjauksikköä (lyhyesti PCU), jos se on vioittunut, rikkoutunut tai vaurioitunut.
- Älä pura, muuta tai vaihda mitään akkuyksikön tai tehonohjauksikön osaa ilman virallista valmistajalta saatua lupaa.
- Kiinnitä asennuksen aikana huomiota negatiiviseen ja positiiviseen liitäntään, jotta vältät käänteisen napaisuuden. Muussa tapauksessa oikosulku voi aiheuttaa henkilövahinkoja ja laitevaurioita.

Hätätilannetoimenpiteet

Vaurioituneet akkumoduulit voivat vuotaa elektrolyyttiä. Älä koske nestevuotoon tai haihtuvaan kaasuun. Ota yhteyttä huoltopalveluun saadaksesi apua välittömästi.

- **Hengittäminen:** Poistu saastuneelta alueelta ja hakeudu välittömästi lääkärin hoitoon.
- **Silmäkontakti:** Huuhtelee silmiä vähintään 15 minuuttia puhtaalla vedellä ja hakeudu välittömästi lääkärin hoitoon.
- **Ihokontakti:** Pese kosketusalue perusteellisesti saippualla ja puhtaalla vedellä, ja hakeudu välittömästi lääkärin hoitoon.
- **Nieleminen:** Oksetuta ja hakeudu välittömästi lääkärin hoitoon.

Etiketin kuvaus

Merkki	Kuvaus	Merkki	Kuvaus
	Mahdollisia riskejä on olemassa. Käytä asianmukaisia henkilönsuojaimia ennen mitään toimintoja.		Pidä laitteisto etäällä avotulesta ja sytytyslähteistä.
	SUURJÄNNITEVAARA. Suurjännite on käynnissä laitetta käytettäessä. Varmista, että laitteen virta on katkaistu ennen käyttöä.		Pidä laitteisto poissa lasten ulottuvilta.
	Käytä laitetta oikein räjähdysten välttämiseksi.		Ei saa sammuttaa vedellä.
	Laitteisto sisältää syövyttäviä elektrolyyttejä. Jos laitteisto vuotaa, vältä kosketusta vuotaneeseen nesteeseen tai kaasuun.		Älä hävitä laitetta kotitalousjätteen mukana sen käyttöiän päättyessä. Hävitä se paikallisten lakien ja määräysten mukaisesti. Tai lähetä se valmistajalle.
	Akut sisältävät syttyviä materiaaleja. Varo tulta.		Laita akku oikeaan paikkaan ja kierrätä se paikallisten ympäristömääräysten mukaisesti.
	Lue käyttöopas läpi ennen minkään toiminnon suorittamista.		Kiinnitä huomiota turvatoimiin asennuksen, käytön ja huollon aikana.
	Älä astu päälle.		Maadoitus. Osoittaa PE-kaapelin liitäntäpaikan.
	CE-merkintä		TUV-merkintä.
	RCM-merkintä.	-	-

Tarkista ennen virran kytkemistä

Nro.	Tarkistuskohde
1	Laite on asennettu tukevasti puhtaaseen paikkaan, joka on hyvin ilmastoitu, ja sitä on helppo käyttää.
2	Varmista, että PE, akun korkeajännitteinen kuparikisko, invertterin virtakaapeli, tiedonsiirtokaapeli ja yksivaiheinen vaihtovirtakaapeli on kytketty oikein ja tukevasti.
3	Kaapelikiinnikkeet ovat ehjiä sekä oikein että tasaisesti reititettyjä.

EU-vaatimustenmukaisuusvakuutus

Euroopan markkinoilla myyty Lynx C BS noudattaa seuraavia direktiivejä ja vaatimuksia:

- Sähkömagneettinen yhteensopivuus -direktiivi 2014/30/EU (EMC)
- Pienjännitedirektiivi 2014/35/EU (LVD)
- Vaarallisten aineiden käytön rajoittaminen 2011/65/EU ja (EU) 2015/863 (RoHS)
- Sähkö- ja elektroniikkalaiteromu 2012/19/EU
- Kemikaalien rekisteröinti, arviointi, lupamenettely ja rajoitukset (EY) nro 1907/2006 (REACH)

Voit ladata EU:n vaatimustenmukaisuusvakuutuksen viralliselta verkkosivustolta: <https://en.goodwe.com>.

Ledimerkkivalot

Nro.	Punainen	Vihreä	Kuvaus
1	-	ON	BS on käytössä.
2		YKSI VÄLÄHDYS	BS on joutotilassa.
3		KAKSI VÄLÄHDYSTÄ	BS on valmiustilassa.
4	YKSI VÄLÄHDYS	-	Lievä hälytys
5	KAKSI VÄLÄHDYSTÄ		Keskitasen hälytys
6	ON		On tapahtunut vika.

Kaapelivaatimukset

Nro.	Kaapeli	Tyyppi	Vaatus
1	PE-kaapeli	Yksijohtiminen kuparikaapeli	Johtimen S_{PE} poikkipinta-ala: 8 mm ² .
2	Virtajohto vaihtosuuntaajan kanssa yhdistämiseksi	Virtakaapelin on oltava tavanomainen 1 000 V:n PV-kaapeli.	<ul style="list-style-type: none"> • Kaapelin ulkohalkaisija: 11 mm ~ 13 mm • Johtimen S poikkipinta-ala: 35 mm²
3	Muuta	Käytä toimitettua kaapelia tai liitostankoa.	

01 Mesures de sécurité

Avis général

- Les informations figurant dans ce manuel d'utilisation sont susceptibles d'être modifiées en raison de mises à jour des produits ou pour d'autres raisons. Sauf indication contraire, ce guide ne peut pas remplacer les étiquettes des produits ou les mesures de sécurité spécifiées dans le manuel d'utilisation. Toutes les descriptions du manuel ne sont fournies qu'à titre de conseil.
- Lisez la totalité du guide d'installation avant les installations. Pour obtenir des informations supplémentaires, consultez le manuel d'utilisation.
- Toutes les opérations doivent être effectuées par des techniciens formés et compétents qui connaissent les normes et les règles de sécurité locales.
- Vérifiez que les éléments livrés correspondent au bon modèle, que le contenu est complet et qu'il semble intact. Contactez le service après-vente en cas de problème.
- Utilisez des outils isolants et portez un équipement de protection individuelle (EPI) lors de l'utilisation du matériel afin de garantir votre sécurité.
- Suivez scrupuleusement les consignes d'installation, d'utilisation et de configuration de ce guide et du mode d'emploi. Le fabricant ne pourra être tenu pour responsable en cas de dommages matériels ou de blessures si vous ne respectez pas les consignes. Pour plus d'informations concernant la garantie, veuillez vous rendre sur <https://en.goodwe.com/warranty>.

Avis de sécurité

Consignes pendant l'installation















- Mettre l'équipement hors tension avant toute opération pour éviter tout danger. Respectez scrupuleusement toutes les mesures de sécurité présentées dans ce manuel et les étiquettes de sécurité de l'équipement.
- Le système de gestion de batterie Li-Ion rechargeable de la série Lynx C destiné aux usages commerciaux et industriels (ci-après désigné par BS Lynx C) est un système haute tension. Ne le touchez pas et n'effectuez aucune opération dessus. Restez-en à l'écart. Seuls les professionnels sont autorisés à effectuer des opérations dessus !
- Veuillez utiliser des outils appropriés et prendre des mesures de protection lorsque vous installez ou entretenez des équipements lourds. Les opérations inappropriées entraîneront des blessures.
- N'utilisez pas le module de batterie ou l'unité de contrôle de l'alimentation (PCU) si ces éléments sont défectueux, brisés ou endommagés.
- Ne démontez, modifiez ou remplacez aucune pièce du module de batterie ou de la PCU sans autorisation officielle du fabricant.
- Prenez garde au négatif et au positif durant l'installation pour éviter toute inversion de polarité. Sinon, un court-circuit risquerait d'entraîner des blessures et un endommagement de l'équipement.



Mesures d'urgence

Les modules de batterie endommagés peuvent présenter une fuite d'électrolyte. Évitez tout contact avec le liquide issu de cette fuite ou avec le gaz volatil. Veuillez immédiatement contacter le service après-vente pour obtenir de l'aide.

- **Inhalation** : évacuez la zone contaminée et demandez immédiatement une assistance médicale.
- **Contact oculaire** : rincez-vous les yeux pendant au moins 15 minutes avec de l'eau propre et demandez immédiatement une assistance médicale.
- **Contact cutané** : lavez soigneusement la zone de contact avec du savon et de l'eau propre et demandez immédiatement une assistance médicale.
- **Ingestion** : faites-vous vomir et demandez immédiatement une assistance médicale.

Description des étiquettes

Symbole	Description	Symbole	Description
	Il existe des risques potentiels. Portez un EPI approprié pour toute opération.		Gardez l'équipement à l'écart de toute flamme nue ou source d'inflammation.
	RISQUE DE HAUTE TENSION. Le fonctionnement de l'équipement génère une haute tension. Assurez-vous que l'équipement est éteint avant toute opération.		Gardez l'équipement hors de portée des enfants.
	Utilisez l'équipement de manière appropriée pour éviter toute explosion.		Pas d'extinction à l'eau.
	L'équipement contient des électrolytes corrosifs. En cas de fuite dans l'équipement, éviter tout contact avec le liquide ou le gaz qui s'échappe.		Ne mettez pas l'équipement au rebut avec les déchets ménagers à la fin de sa durée de vie. Mettez-le au rebut conformément aux lois et réglementations locales. Sinon, vous pouvez aussi le renvoyer au fabricant.
	Les batteries contiennent des matériaux inflammables. Prenez garde aux incendies.		Placez la batterie au bon endroit et recyclez-la conformément aux réglementations environnementales locales.
	Lisez la totalité du manuel d'utilisation avant toute opération.		Accordez votre attention aux mesures de sécurité durant l'installation, l'utilisation et l'entretien.
	Ne marchez pas sur l'équipement.		Mise à la terre. Pour indiquer la position de connexion du câble PE.

Symbole	Description	Symbole	Description
	Marquage CE.		Marquage TÜV.
	Marquage RCM.	-	-

Vérifications avant la mise sous tension

N°	Élément de vérification
1	L'équipement est fermement installé dans un espace propre, bien ventilé et facile d'accès pour le faire fonctionner.
2	Assurez-vous que le câble PE, le rail en cuivre haute tension de la batterie, le câble d'alimentation de l'onduleur, le câble de communication et le câble CA monophasé sont correctement et fermement raccordés.
3	Les attaches de câbles sont intactes, et ces derniers sont acheminés correctement et uniformément.

Déclaration de conformité UE

Le BS Lynx C vendu sur le marché européen respecte les directives et exigences suivantes :

- Directive sur la compatibilité électromagnétique 2014/30/UE (CEM)
- Directive sur les basses tensions des appareils électriques 2014/35/UE (DBT)
- Directive sur la restriction des substances dangereuses 2011/65/UE et (UE) 2015/863 (RoHS)
- Déchets d'équipements électriques et électroniques 2012/19/UE
- Enregistrement, évaluation, autorisation et restriction des substances chimiques (CE) n° 1907/2006 (REACH)

Vous pouvez télécharger la Déclaration de conformité UE sur le site web officiel : <https://en.goodwe.com>

Voyants

N°	Rouge	Vert	Description
1	-	Allumé	Le BS est en marche.
2		UN SEUL CLIGNOTEMENT	Le BS est inactif.
3		DOUBLE CLIGNOTEMENT	Le BS est en veille.
4	UN SEUL CLIGNOTEMENT	-	Alarme peu bruyante
5	DOUBLE CLIGNOTEMENT		Alarme moyenne
6	Allumé		Une défaillance est intervenue.

Exigences relatives aux câbles

N°	Câble	Type	Exigence
1	Câble PE	Câble unipolaire en cuivre	Superficie de la section transversale du conducteur S_{PE} : 8 mm ² .
2	Câble d'alimentation à connecter à l'onduleur	Le câble d'alimentation doit être un câble photovoltaïque 1 000 V conventionnel.	<ul style="list-style-type: none"> • Diamètre extérieur du câble : 11 à 13 mm • Superficie de la section transversale du conducteur S : 35 mm²
3	Autres	Utilisez le câble fourni ou une barre de connexion.	

01 Sigurnosna mjera opreza

Opća izjava o ograničenju odgovornosti

- Informacije u ovom korisničkom priručniku podložne su promjenama zbog ažuriranja proizvoda ili drugih razloga. Ovaj vodič ne može zamijeniti oznake proizvoda ili sigurnosne mjere opreza u korisničkom priručniku osim ako nije drugačije navedeno. Svi opisi u priručniku služe samo kao smjernice.
- Prije instalacije, pročitajte vodič za brzu instalaciju. Za dodatne informacije, pogledajte korisnički priručnik.
- Sve radnje trebaju obavljati obučeni tehničari s dobrim znanjem koji su upoznati s lokalnim standardima i sigurnosnim propisima.
- Provjerite ispravnost modela, kompletan sadržaj i netaknuti izgled isporučenih proizvoda. Obratite se vašoj postprodajnoj službi ako nešto nije u redu.
- Tijekom rada s opremom, koristite izolacijske alate i nosite osobnu zaštitnu opremu kako biste osigurali osobnu sigurnost.
- Strogo slijedite upute za instalaciju, rad i za konfiguraciju iz ovog vodiča i korisničkog priručnika. Proizvođač nije odgovoran za štetu na opremi ili osobne ozljede ako ne slijedite upute. Za više pojedinosti o jamstvu posjetite <https://en.goodwe.com/warranty>.

Sigurnosno odricanje od odgovornosti

Upute tijekom instalacije

















- Prije bilo kakvih radnji isključite napajanje kako biste izbjegli opasnost. Tijekom rada strogo se pridržavajte svih sigurnosnih mjera opreza navedenih u ovom priručniku i sigurnosnih oznaka na opremi.
- Sustav punjivih litij-ionskih baterija serije Lynx C za reklame i industriju (u daljnjem tekstu ukratko Lynx C BS) sustav je visokog napona. Nemojte ga dirati niti njime upravljati. Držite se podalje od toga. Dopusšteno je samo profesionalcima!
- Koristite odgovarajuće alate i poduzmite zaštitne mjere prilikom postavljanja i održavanja teške opreme. Nepravilno rukovanje uzrokovat će osobne ozljede.
- Nemojte koristiti bateriju ili upravljačku jedinicu napajanja (kratica PCU) ako je neispravna, slomljena ili oštećena.
- Nemojte rastavljati, modificirati niti mijenjati bilo koji dio baterije ili upravljačke jedinice bez službenog odobrenja proizvođača.
- Izmjerite istosmjerne kablove pomoću multimetra kako biste izbjegli spajanje obrnutog polariteta. U protivnom kratki spoj može uzrokovati osobne ozljede i oštećenje opreme.

Hitne mjere

Iz oštećene baterije može curiti elektrolit. Ne dolazite u kontakt s tekućinom koja curi ili isparljivim plinom. Odmah se obratite postprodajnoj službi za pomoć.

- **Udisanje:** Evakuirajte se iz onečišćenog područja i odmah potražite liječničku pomoć.
- **Dodir s očima:** U slučaju dodira s očima, ispirati oči s puno vode najmanje 15 minuta i odmah zatražiti pomoć liječnika.
- **Dodir s kožom:** Temeljito operite područje dodira sapunom i čistom vodom i odmah potražite liječničku pomoć.
- **Gutanje:** Izazvati povraćanje i odmah potražiti liječničku pomoć.

Opis oznaka

Simbol	Opis	Simbol	Opis
	Postoje potencijalni rizici. Prije bilo kakvih operacija, obucite odgovarajuću osobnu zaštitnu opremu.		Opremu držite dalje od otvorenog plamena ili izvora paljenja.
	OPASNOST OD VISOKOG NAPONA. Tijekom rada opreme postoji visok napon. Provjerite je li oprema isključena prije bilo kakvih operacija.		Opremu držite izvan dohvata djece.
	Pravilno rukujte opremom kako biste izbjegli eksploziju.		Ne gasiti vodom.
	Oprema sadrži korozivne elektrolite. U slučaju curenja u opremi, izbjegavajte kontakt s isteklom tekućinom ili plinom.		Nemojte odlagati opremu na kraju njenog radnog vijeka s kućnim otpadom. Odložite je u skladu s lokalnim zakonima i propisima. Ili je pošaljite proizvođaču.
	Baterije sadrže zapaljive materijale. Čuvajte se vatre.		Stavite bateriju na pravo mjesto i reciklirajte je u skladu s lokalnim propisima o zaštiti okoliša.
	Pročitajte korisnički priručnik prije bilo kakvih radnji.		Obratite pozornost na sigurnosnu zaštitu tijekom instalacije, rada i održavanja.
	Nema stupanja.		Uzemljavanje. Za označavanje položaja priključka PE kabela.
	Oznaka CE.		Oznaka TUV.
	Oznaka RCM.	-	-

Provjerite prije uključivanja

Br.	Provjerite stavku
1	Proizvod je čvrsto instaliran na čistom mjestu koje je dobro prozračeno i gdje je lako rukovati.
2	Provjerite jesu li PE, visokonaponska bakrena sabirnica baterije, kabel za napajanje pretvarača, komunikacijski kabel i jednofazni AC kabel ispravno i sigurno spojeni.
3	Vezice za kablove su neoštećene, ispravno i ravnomjerno postavljene.

EU izjava o sukladnosti

Lynx C BS koji se prodaje na europskom tržištu ispunjava sljedeće direktive i zahtjeve:

- Direktiva o elektromagnetskoj kompatibilnosti 2014/30/EU (EMC)
- Direktiva o niskom naponu električnih uređaja 2014/35/EU (LVD)
- Ograničenja Direktive o opasnim tvarima 2011/65/EU i (EU) 2015/863 (RoHS)
- Otpadna električna i elektronička oprema 2012/19/EU
- Registracija, evaluacija, autorizacija i ograničavanje kemikalija (EZ) br. 1907/2006 (REACH)

Izjavu EU o sukladnosti možete preuzeti na službenom mrežnom mjestu: <https://en.goodwe.com>.

LED indikatori

Br.	Crvena	Zelena	Opis
1	-	UKLJUČI	BS je u funkciji.
2		JEDAN BLJESAK	BS je u stanju mirovanja.
3		DVOSTRUKI BLJESKOVI	BS je u stanju pripravnosti.
4	JEDAN BLJESAK	-	Lagani alarm
5	DVOSTRUKI BLJESKOVI		Srednji alarm
6	UKLJUČI		Došlo je do greške.

Zahtjevi za kabel

Br.	Kabel	Tip	Zahtjev
1	PE kabel	Jednožilni bakreni kabel	Površina poprečnog presjeka vodiča S_{PE} : 8mm ² .
2	Kabel za napajanje za spajanje na pretvarač	Kabel za napajanje mora biti normalan PV kabel od 1000 V.	<ul style="list-style-type: none"> • Vanjski promjer kabla: 11mm - 13mm • Površina poprečnog presjeka vodiča S: 35mm²
3	Ostalo	Koristite isporučeni kabel ili priključnu šipku.	

Általános felelősségkizáró nyilatkozat

- A jelen rövid telepítési útmutatóban szereplő információk a termékfrissítések miatt vagy más okokból módosulhatnak. Ez az útmutató nem helyettesítheti a termék címkéket vagy a felhasználói kézikönyvben található biztonsági óvintézkedéseket, hacsak nincs másképp meghatározva. Az itt szereplő összes leírás csak útmutatásul szolgál.
- A telepítés előtt olvassa el a gyors telepítési útmutatót. További információkat a felhasználói kézikönyvben talál.
- Az összes műveletet kizárólag megfelelő tudással és képzettséggel rendelkező, a helyi szabványokat és biztonsági előírásokat ismerő technikusoknak szabad elvégezniük.
- Ellenőrizze a kapott csomagot, hogy megfelelő-e a modell, teljes-e a csomag tartalma, és hogy szemmel láthatóan sérülésmentes-e a termék. Forduljon az értékesítés utáni szervizhez, ha bármi baj van.
- Használjon szigetelő eszközöket és viseljen egyéni védőfelszerelést a berendezés működtetésekor személyes biztonsága érdekében.
- Szigorúan tartsa be a jelen útmutatóban és a felhasználói kézikönyvben található telepítési, használati és konfigurálási utasításokat. A gyártó nem vállal felelősséget az anyagi károkért és a személyi sérülésekért, ha Ön nem tartja be az utasításokat. További garanciális részletekért kérjük, látogasson el a következő weboldalra <https://en.goodwe.com/warranty>.

Biztonsági Nyilatkozat

Utasítások a telepítés során

- Kérjük, a veszély elkerülése érdekében minden művelet előtt kapcsolja ki a készüléket. Szigorúan tartsa be a jelen kézikönyvben és a berendezésen található biztonsági címkéken leírt összes biztonsági óvintézkedést.
- A Lynx C sorozatú újratölthető Li-ion akkumulátor-rendszer kereskedelmi és ipari célokra (a továbbiakban röviden Lynx C BS) egy nagyfeszültségű rendszer. Ne érintse meg és ne működtesse. Tartsa magát távol tőle. Csak szakemberek számára engedélyezett!
- Kérjük, hogy a nehéz berendezések telepítésekor és karbantartásakor megfelelő szerszámokat használjon, és tegyen óvintézkedéseket. A helytelen működés személyi sérüléseket okozhat.
- Ne használja az akkumulátormodult vagy a tápegységet (PCU), ha az hibás, törött vagy sérült.
- A gyártó hivatalos engedélye nélkül ne szerelje szét, ne módosítsa és ne cserélje ki az akkumulátormodul vagy a PCU egyetlen részét sem.
- A fordított polaritású csatlakozás elkerülése érdekében a telepítés során ügyeljen a negatív és a pozitív csatlakozóra. Ellenkező esetben a rövidzárlat személyi sérüléseket és a berendezés károsodását okozhatja.



Vészhelyzeti Intézkedések

A sérült akkumulátormodulokból szivároghat az elektrolit. Ne érintkezzen folyadékszivárgással vagy illékony gázzal. Kérjük, azonnal forduljon az értékesítés utáni szervizhez segítségért.

- **Belélegzés:** Hagyja el a szennyezett területet, és azonnal forduljon orvoshoz.
- **Szembe kerülés:** Legalább 15 percig öblítse szemét tiszta vízzel, és azonnal forduljon orvoshoz.
- **Bőrrel való érintkezés:** Alaposan mossa le az érintkezési területet szappannal és tiszta vízzel, és azonnal forduljon orvoshoz.
- **Lenyelés:** Hánytasson, és azonnal kérjen orvosi segítséget.

Címke Leírás

Szimbólum	Leírás	Szimbólum	Leírás
	Léteznek potenciális kockázatok. Minden művelet előtt viseljen megfelelő egyéni védőfelszerelést.		Tartsa a berendezést távol nyílt lángtól vagy gyújtóforrástól.
	MAGASFESZÜLTÉG VESZÉLY. A berendezés működése közben magas feszültség áll fenn. Győződjön meg róla, hogy a berendezés ki van kapcsolva minden művelet előtt.		Gyermekek elől elzárva tartandó.
	A robbanásveszély elkerülése érdekében megfelelően üzemeltesse a berendezést.		Vízzel való oltás nem megengedett.
	A berendezés maró elektrolitokat tartalmaz. A berendezés szivárgása esetén kerülje a szivárgó folyadékkal vagy gázzal való érintkezést.		Ne dobja ki a készüléket a háztartási szemétbe az élettartam végén. A helyi törvényeknek és előírásoknak megfelelően ártalmatlanítsa. Vagy küldje el a gyártónak.
	Az elemek gyúlékony anyagokat tartalmaznak. Óvakodj a tüztől.		Helyezze az akkumulátort a megfelelő helyre, és a helyi környezetvédelmi előírásoknak megfelelően hasznosítja újra.
	Minden művelet előtt olvassa át a felhasználói kézikönyvet.		Ügyeljen a biztonsági védelemre a telepítés, üzemeltetés és karbantartás során.
	Tilos a felületre lépni.		Földelés. A PE-kábel csatlakozási helyzetének jelzésére.

Szimbólum	Leírás	Szimbólum	Leírás
	CE jelölés.		TUV jelölés.
	RCM jelölés.	-	-

Ellenőrzés a bekapcsolás előtt

Szám.	Ellenőrizendő tétel
1	A berendezést szilárdan, tiszta, jól szellőző és könnyen kezelhető helyen kell elhelyezni.
2	Győződjön meg arról, hogy a PE, az akkumulátor nagyfeszültségű rézsútja, az inverter tápkábele, a kommunikációs kábel és az egyfázisú váltakozó áramú kábel megfelelően és biztonságosan csatlakozik.
3	A kábelkötegelők épek, és megfelelően és egyenletesen vannak elvezetve.

EU-megfelelőségi nyilatkozat

Az európai piacon értékesített Lynx C BS megfelel a következő irányelveknek és követelményeknek:

- Az elektromágneses összeférhetőségről szóló 2014/30/EU irányelv (EMC-irányelv)
- Kisfeszültségű elektromos berendezésekről szóló 2014/35/EU irányelv (LVD-irányelv)
- A veszélyes anyagok korlátozásáról szóló 2011/65/EU irányelv és (EU) 2015/863 irányelv (RoHS-irányelv)
- Az elektromos és elektronikus berendezések hulladékairól szóló 2012/19/EU irányelv
- A vegyi anyagok regisztrálásáról, értékeléséről, engedélyezéséről és korlátozásáról (REACH) szóló 1907/2006/EK rendelet (REACH-rendelet)

Az EU-megfelelőségi nyilatkozat letölthető a hivatalos weboldalról: <https://en.goodwe.com>.

LED jelzőfények

Szám.	Piros	Zöld	Leírás
1		BE	A BS működik.
2	-	EGY VILLANÁS	A BS inaktív állapotban van.
3		DUPLA VILLANÁSOK	A készülék készenléti üzemmódba lép.
4	EGY VILLANÁS		Enyhe riasztás
5	DUPLA VILLANÁSOK	-	Közepes riasztás
6	BE		Hiba történt.

Kábelkövetelmények

Szám.	Kábel (Cable)	Típus	Követelmény
1	PE kábel	Egyvezetős rézkábel	A vezető keresztmetszete S_{PE} : 8mm ² .
2	Tápkábel az inverterhez való csatlakozáshoz	A tápkábelnek normál 1000 V-os PV-kábeleknek kell lenniük.	<ul style="list-style-type: none">• A kábel külső átmérője: 11mm~13mm• Az S vezető keresztmetszete: 35mm²
3	Egyéb	Használja a mellékelt kábelt vagy csatlakozó rudat.	

Esclusione di responsabilità generale

- Le informazioni contenute in questo manuale d'uso sono soggette a modifiche a causa di aggiornamenti del prodotto o per altri motivi. La presente guida non sostituisce le etichette dei prodotti o le precauzioni di sicurezza contenute nel manuale d'uso, a meno che non sia specificato diversamente. Tutte le descrizioni riportate nel manuale sono a titolo indicativo.
- Leggere completamente la guida rapida all'installazione prima dell'installazione. Per ulteriori informazioni, consultare il manuale d'uso.
- Tutte le operazioni devono essere eseguite da tecnici addestrati e competenti che conoscono gli standard locali e le norme di sicurezza.
- Controllare che i prodotti consegnati siano corretti nel modello, completi nei contenuti e integri nell'aspetto. Contattare il servizio post vendita per ogni eventuale problema.
- Quando si eseguono interventi sull'apparecchiatura, utilizzare strumenti isolati e indossare dispositivi di protezione individuale (DPI) a tutela della propria sicurezza.
- Seguire scrupolosamente le istruzioni per l'installazione, il funzionamento e la configurazione contenuti in questa guida e nel relativo manuale d'uso. Il produttore non è responsabile di danni all'apparecchiatura o di lesioni personali se non si seguono le istruzioni. Per maggiori informazioni sulla garanzia visitare <https://en.goodwe.com/warranty>.

Esclusione di responsabilità per la sicurezza

Istruzioni durante l'installazione

















- Disinserire l'alimentazione prima di ogni intervento per evitare pericoli. Seguire rigorosamente tutte le precauzioni di sicurezza riportate in questo manuale e le etichette di sicurezza sull'apparecchiatura.
- Il sistema di batterie agli ioni di litio ricaricabili Lynx serie C per attività commerciali e industriali (di seguito denominato Lynx C BS per brevità) è un sistema ad alta tensione. Non toccarlo né azionarlo. Tenersi a distanza da questo sistema. Sono ammessi solo i professionisti.
- Utilizzare strumenti adeguati e adottare misure protettive durante l'installazione e la manutenzione di apparecchiature pesanti. Operazioni improprie causeranno lesioni personali.
- Non utilizzare il modulo batteria o la centralina (PCU per brevità) se risultano difettosi, rotti o danneggiati.
- Non smontare, modificare o sostituire alcuna parte del modulo batteria o della centralina senza l'autorizzazione ufficiale del produttore.
- Prestare attenzione alle polarità negativa e positiva durante l'installazione per evitare il collegamento con polarità inversa. In caso contrario, il cortocircuito potrebbe causare lesioni personali e danni alle apparecchiature.

Misure di emergenza

I moduli batteria danneggiati possono perdere elettrolita. Evitare il contatto con perdite di liquido o gas volatili. Contattare immediatamente il servizio post vendita per avere assistenza.

- **Inalazione:** Evacuare l'area contaminata e richiedere immediatamente assistenza medica.
- **Contatto con gli occhi:** Sciacquare gli occhi per almeno 15 minuti con acqua pulita e richiedere immediatamente assistenza medica.
- **Contatto con la pelle:** Lavare accuratamente la zona interessata con acqua pulita e sapone e richiedere immediatamente assistenza medica.
- **Ingestione:** Indurre il vomito e richiedere immediatamente assistenza medica.

Descrizione sull'etichetta

Simbolo	Descrizione	Simbolo	Descrizione
	Potenziale rischio. Prima di qualunque operazione, indossare DPI appropriati.		Tenere l'apparecchiatura lontano da fiamme libere o fonti d'innesco.
	PERICOLO DI ALTA TENSIONE. Quando l'apparecchiatura è in funzione è presente alta tensione. Accertarsi che l'apparecchiatura non sia alimentata prima di qualunque intervento.		Tenere l'apparecchiatura lontano dalla portata dei bambini.
	Utilizzare correttamente l'apparecchiatura per evitare esplosioni.		Non usare l'acqua per l'estinzione.
	L'apparecchiatura contiene elettroliti corrosivi. In caso di perdita nell'apparecchiatura, evitare il contatto con il liquido fuoriuscito o il gas.		Non smaltire l'apparecchiatura con i rifiuti domestici alla fine della sua vita utile. Smaltirla conformemente alle leggi e alle normative vigenti a livello locale, oppure restituirla al produttore.
	Le batterie contengono materiali infiammabili. Prestare attenzione agli incendi.		Collocare la batteria nel posto giusto e riciclarla in conformità alle normative ambientali locali.
	Leggere attentamente il manuale d'uso prima di qualsiasi intervento.		Prestare attenzione alle protezioni per la sicurezza durante l'installazione, l'utilizzo e la manutenzione.
	Non calpestare.		Messa a terra. Per indicare il punto di connessione del cavo PE.
	Marchio CE.		Marchio TUV.
	Marchio RCM.	-	-

Controllare prima dell'accensione

N.	Elemento da controllare
1	L'apparecchiatura è ben installata in un luogo pulito, ben ventilato e facile da usare.
2	Accertarsi che il PE, il bus in rame ad alta tensione della batteria, il cavo di alimentazione dell'inverter, il cavo di comunicazione e il cavo CA monofase siano collegati correttamente e saldamente.
3	Le fascette di cablaggio sono intatte, posate correttamente e in modo uniforme.

Dichiarazione di conformità UE

Il Lynx C BS venduto nel mercato europeo soddisfa le seguenti direttive e requisiti:

- Compatibilità elettromagnetica Direttiva 2014/30/UE (EMC)
- Apparecchi elettrici Direttiva sulla bassa tensione 2014/35/UE (LVD)
- Direttiva Restrizione delle sostanze pericolose 2011/65/UE e (UE) 2015/863 (RoHS)
- Rifiuti di apparecchiature elettriche ed elettroniche 2012/19/UE
- Registrazione, valutazione, autorizzazione e restrizione delle sostanze chimiche (CE) n. 1907/2006 (REACH)

È possibile scaricare la dichiarazione di conformità UE dalla pagina web ufficiale: <https://en.goodwe.com>.

Indicatori LED

N.	Rosso	Verde	Descrizione
1		ACCESO	Il BS è in funzione.
2	-	LAMPEGGIO SINGOLO	Il BS è in stato di riposo.
3		LAMPEGGIO DOPPIO	Il BS è in standby.
4	LAMPEGGIO SINGOLO		Allarme lieve
5	LAMPEGGIO DOPPIO	-	Allarme medio
6	ACCESO		Si è verificato un guasto.

Requisiti relativi al cavo

N.	Cavo	Tipo	Requisito
1	Cavo PE	Cavo unipolare in rame	Sezione del conduttore S_{PE} : 8 mm ² .
2	Cavo di alimentazione da collegare con l'inverter	Il cavo di alimentazione deve essere un normale cavo fotovoltaico da 1000 V.	<ul style="list-style-type: none"> • Diametro esterno del cavo: 11~13 mm • Sezione del conduttore S: 35 mm²
3	Altri	Utilizzare il cavo o la barra di collegamento forniti.	

Bendras atsakomybės atsisakymas

- Informacija šiame vartotojo vadove gali keistis dėl gaminio atnaujinimų ar kitų pakeičiųjų. Šis vadovas negali pakeisti gaminio etikečių ar vartotojo vadovo saugos priemonių, nebent nurodyta kitaip. Visi aprašymai vadove yra tik orientaciniai.
- Prieš montuodami perskaitykite greito montavimo vadovą. Daugiau informacijos ieškokite vartotojo vadove.
- Visas operacijas turi atlikti apmokyti ir apmokyti technikai, susipažinę su vietinėmis saugos taisyklėmis ir taisyklėmis.
- Patikrinkite, ar pristatymo metu yra tinkamas modelis, visas turinys ir nepažeista išvaizda. Kilus problemoms kreipkitės į garantinį aptarnavimą.
- Norėdami užtikrinti asmeninį saugumą, naudokite izoliuotus įrankius ir naudokite asmenines apsaugos priemones (AAP).
- Griežtai laikykitės šiame vadove ir atitinkamame vartotojo vadove pateiktų diegimo, naudojimo ir konfigūravimo instrukcijų. Jei nesilaikysite instrukcijų, gamintojas nebus atsakingas už įrangos sugadinimą ar sužalojimą. Norėdami gauti daugiau informacijos apie garantiją, apsilankykite <https://en.goodwe.com/warranty>.

Saugos atsisakymas

Instrukcijos montavimo metu

















- Prieš atlikdami bet kokius veiksmus, išjunkite maitinimą, kad išvengtumėte pavojaus. Griežtai laikykitės visų saugos priemonių, aprašytų šiame vadove ir saugos etiketėse ant įrangos.
- Lynx C serijos komercinė ir pramoninė įkraunama ličio jonų akumuliatorių sistema (toliau trumpai vadinama Lynx C BS) yra aukštos įtampos sistema. Nelieskite ir nenaudokite jo. Laikykitės toli nuo jo. Leidžiami tik profesionalai!
- Montuodami ir prižiūrėdami sunkią įrangą naudokite tinkamus įrankius ir imkitės apsaugos priemonių. Netinkamos operacijos gali sužaloti asmenį.
- Nenaudokite akumulatoriaus modulio arba maitinimo valdymo bloko (trumpiau PCU), jei jie yra sugedę, sulūžę ar pažeisti.
- Neardykite, nemodifikuokite ir nekeiskite jokių akumulatoriaus modulio arba PCU dalių be oficialaus gamintojo leidimo.
- Montuodami atkreipkite dėmesį į neigiamą ir teigiamą pusę, kad išvengtumėte atvirkštinio poliškumo jungties. Priešingu atveju trumpasis jungimas gali sužaloti žmones ir sugadinti įrangą.

Avarinės priemonės

Iš pažeistų akumulatoriaus modulių gali ištekėti elektrolitas. Nesilieskite su nutekančiu skysčiu ar lakiomis dujomis. Nedelsdami kreipkitės pagalbos į garantinį aptarnavimą.

- **Įkvėpimas:** Evakuoti užterštą vietą ir nedelsiant kreiptis į gydytoją.
- **Akių kontaktas:** Mažiausiai 15 minučių plaukite akis švariu vandeniu ir nedelsdami kreipkitės į gydytoją.
- **Odos kontaktas:** Kruopščiai nuplaukite sąlyčio vietą muilu ir švariu vandeniu ir nedelsdami kreipkitės medicininės pagalbos.
- **Nurijimas:** Sukelti vėmimą ir nedelsiant kreiptis į gydytoją.

Etiketės aprašymas

Simbolis	Aprašymas	Simbolis	Aprašymas
	Yra galimų pavojų. Prieš bet kokią operaciją dėvėkite tinkamas PPE.		Laikykite įrangą atokiai nuo atviros liepsnos ar uždegimo šaltinių.
	AUKŠTOS ĮTAMPOS PAVOJAUS. Įrenginio veikimo metu yra aukšta įtampa. Įsitikinkite, kad kompiuteris išjungtas prieš bet kokią operaciją.		Laikykite įrangą vaikams nepasiekiamoje vietoje.
	Teisingai eksploatuokite įrangą, kad išvengtumėte sprogoimo.		Negesinti vandeniu.
	Įrangoje yra korozinių elektrolitų. Įrangoje nutekėjus, venkite kontakto su nutekančiu skysčiu ar dujomis.		Neišmeskite įrangos kartu su buitinėmis atliekomis, pasibaigus jos naudojimo laikui. Išmeskite jį laikydamiesi vietinių įstatymų ir taisyklių. Arba nusiųskite gamintojui.
	Baterijose yra degių medžiagų. Saugokitės ugnies.		Įdėkite akumuliatorių į tinkamą vietą ir perdirbkite pagal vietinius aplinkosaugos reikalavimus.
	Prieš atlikdami bet kokius veiksmus, perskaitykite vartotojo vadovą.		Montuodami, eksploatuodami ir prižiūrėdami atkreipkite dėmesį į saugumą.
	Be žingsnio.		Įžeminimas. Nurodykite PE kabelio prijungimo vietą.
	CE ženklas.		TUV žymėjimas.
	RCM žymėjimas.	-	-

Patikrinkite prieš įjungdami

Nr.	Patikrinkite elementą
1	Įranga tvirtai sumontuota švarioje, gerai vėdinamoje ir lengvai valdomoje vietoje.
2	Įsitikinkite, kad PE, akumuliatoriaus aukštos įtampos varinė magistralė, keitiklio maitinimo kabelis, ryšio kabelis ir vienfazis kintamosios srovės kabelis yra tinkamai ir saugiai prijungti.
3	Kabelių ryšiai nepažeisti, nutiesti teisingai ir tolygiai.

ES atitikties deklaracija

Į Lynx C Europos rinkoje parduodamas BS atitinka šias direktyvas ir reikalavimus:

- Elektromagnetinio suderinamumo direktyva 2014/30/ES (EMC)
- Elektros prietaisų žemos įtampos direktyvą 2014/35/ES (ŽĮD)
- Pavojingų medžiagų apribojimo direktyvą 2011/65/ES ir (ES) 2015/863 (RoHS)
- Elektros ir elektroninės įrangos atliekos 2012/19/ES
- Cheminių medžiagų registravimas, įvertinimas, autorizacijos ir apribojimai (EC) Nr 1907/2006 (REACH)

ES atitikties deklaraciją galite atsisiųsti iš oficialios svetainės: <https://en.goodwe.com>.

LED indikatoriai

Nr.	Raudonas	Žali	Aprašymas
1	-	IJUNGTA	BS veikia.
2		VIENA BLYKSTE	BS yra tuščiosios eigos būsenoje.
3		DVIGUBAI BLYKSNIAI	BS veikia budėjimo režimu.
4	VIENA BLYKSTE	-	Sunerimk
5	DVIGUBAI BLYKSNIAI		Vidutinis signalas
6	IJUNGTA		Įvyko klaida.

Kabelio reikalavimai

Nr.	Laidas	Tipas	Reikalavimas
1	Kabelis PE	Viengyslis varinis kabelis	Laidininko skerspjūvio plotas S_{PE} : 8mm ² .
2	Maitinimo kabelis, skirtas prijungti prie keitiklio	Maitinimo kabelis turi būti įprastas 1000 V PV kabelis.	<ul style="list-style-type: none"> • Kabelio išorinis skersmuo: 11mm~13mm • Laidininko skerspjūvio plotas S: 35mm²
3	Kiti	Naudokite pateiktą jungiamąjį laidą arba strypą.	

01 Drošības piesardzība

Vispārēja atruna

- Šajā lietotāja rokasgrāmatā sniegtā informācija var mainīties sakarā ar produkta atjauninājumiem vai citiem iemesliem. Šī rokasgrāmata nevar aizstāt izstrādājuma etiķetes vai drošības pasākumus lietotāja rokasgrāmatā, ja vien nav norādīts citādi. Visi rokasgrāmatā sniegtie apraksti ir tikai orientējoši.
- Pirms uzstādīšanas izlasiet ātrās uzstādīšanas rokasgrāmatu. Papildinformāciju skatiet lietotāja rokasgrāmatā.
- Visas darbības jāveic apmācītiem un zinošiem tehniķiem, kuri pārzina vietējos standartus un drošības noteikumus.
- Pārbaudiet, vai piegādātie materiāli atbilst pareizam modelim, pilnam saturam un nav bojāti. Sazinieties ar pēcpārdošanas dienestu.
- Lai nodrošinātu personīgo drošību, lietojiet izolācijas instrumentus un lietojiet individuālos aizsardzības līdzekļus (IAL).
- Stingri ievērojiet šajā rokasgrāmatā un attiecīgajā lietotāja rokasgrāmatā sniegtos instalēšanas, darbības un konfigurācijas norādījumus. Ražotājs neuzņemas atbildību par aprīkojuma bojājumiem vai miesas bojājumiem, ja neievērosit norādījumus. Lai iegūtu sīkāku informāciju par garantiju, lūdzu, apmeklējiet vietni <https://en.goodwe.com/warranty>.

Drošības atruna

Norādījumi uzstādīšanas laikā

- Lai izvairītos no briesmām, pirms jebkādam darbībām, lūdzu, izslēdziet barošanu. Stingri ievērojiet visus drošības pasākumus, kas izklāstīti šajā rokasgrāmatā un drošības uzlīmēs uz aprīkojuma.
- Lynx C sērijas uzlādējamā litija jonu akumulatoru sistēma komerciāliem un rūpnieciskiem nolūkiem (turpmāk saīsināti Lynx C BS) ir augstsprieguma sistēma. Neaiztieciet to un nedarbiniet to. Turiet prom no tā. Tikai profesionāļi ir atļauti!
- Uzstādot un apkopjot smago aprīkojumu, lūdzu, izmantojiet piemērotus instrumentus un veiciet aizsardzības pasākumus. Nepareizas darbības radīs miesas bojājumus.
- Neizmantojiet akumulatora moduli vai jaudas vadības bloku (saīsinājumā PCU), ja tie ir bojāti, salauzti vai bojāti.
- Neizjauciet, nemonificējiet un nomainiet nevienu akumulatora moduļa vai PCU daļu bez oficiāla ražotāja atļaujas.
- Uzstādīšanas laikā pievērsiet uzmanību negatīvajiem un pozitīvajiem aspektiem, lai izvairītos no apgrieztās polaritātes savienojuma. Pretējā gadījumā īssavienojums var izraisīt miesas bojājumus un iekārtas bojājumus.

Ārkārtas pasākumi

No bojātiem akumulatora moduļiem var izplūst elektrolīts. Nesaskarieties ar šķidruma noplūdi vai gaistošu gāzi. Lūdzu, nekavējoties sazinieties ar pēcpārdošanas pakalpojumu sniedzēju, lai saņemtu palīdzību.

- **Inhalācijas:** Evakuēties no piesārņotās vietas un nekavējoties meklēt medicīnisko palīdzību.
- **Acu kontakts:** Skalojot acis ar tīru ūdeni vismaz 15 minūtes un nekavējoties meklēt medicīnisko palīdzību.
- **Ādas kontakts:** Rūpīgi nomazgājiet pieskāriena vietu ar ziepēm un tīru ūdeni un nekavējoties meklējiet medicīnisko palīdzību.
- **Norīšana:** Izraisīt vemšanu un meklēt neatliekamo medicīnisko palīdzību.

Etiķetes apraksts

Simbols	Apraksts	Simbols	Apraksts
	Pastāv iespējamie riski. Valkājiet atbilstošus PPE pirms jebkādām darbībām.		Glabājiet aprīkojumu tālāk no atklātas liesmas vai aizdegšanās avota.
	AUGSTRA SPRIEGUMA APDRAUDĒJUMS. Ierīces darbības laikā ir augsts spriegums. Pārlicinieties, ka iekārta ir izslēgta pirms jebkādām operācijām.		Glabājiet aprīkojumu bērniem nepieejamā vietā.
	Pareizi darbiniet aprīkojumu, lai izvairītos no eksplozijas.		Nedrīkst dzēst ar ūdeni.
	Iekārtas sastāvā ir kodīgi elektrolīti. Iekārtas noplūdes gadījumā izvairieties no saskares ar noplūdušo šķidrumu vai gāzi.		Neizmetiet iekārtu kopā ar sadzīves atkritumiem, kad tās kalpošanas laiks ir beidzies. Atbrīvojieties no tā saskaņā ar vietējiem likumiem un noteikumiem. Vai nosūtiet ražotājam.
	Akumulatori satur viegli uzliesmojošus materiālus. Sargieties no ugunsgrēka.		Novietojiet akumulatoru pareizajā vietā un pārstrādājiet to saskaņā ar vietējiem vides aizsardzības noteikumiem.
	Pirms jebkādu darbību veikšanas izlasiet lietošanas pamācību.		Pievērsiet uzmanību drošības aizsardzībai uzstādīšanas, ekspluatācijas un apkopes laikā.
	Nekādas soli.		Zemēšana. Lai norādītu PE kabeļa savienojuma stāvokli.
	CE Marķēšana.		TUV marķējums.
	RCM marķējums.	-	-

Pārbaudiet pirms barošanas ieslēgšanas

Nr.	Pārbaudiet vienumu
1	Iekārta ir stingri uzstādīta tīrā vietā, kas ir labi vēdināma un viegli darbināma.
2	Pārliedzinieties, vai PE, akumulatora augstsprieguma vara kopne, invertora barošanas kabelis, sakaru kabelis un vienfāzes maiņstrāvas kabelis ir pareizi un droši pievienoti.
3	Kabeļu saites ir neskartas, pareizi un vienmērīgi izvilkta.

ES Atbilstības deklarācija

Eiropas tirgū nopērkamā Lynx C BS atbilst šādām direktīvām un prasībām:

- Elektromagnētiskās saderības direktīva 2014/30/ES (EMC)
- Zemsprieguma Elektroiekārtu direktīva 2014/35/ES (LVD)
- Bīstamo vielu direktīvu 2011/65/ES un (ES) 2015/863 (RoHS) ierobežojumi
- Elektrisko un elektronisko iekārtu atkritumi 2012/19/ES
- Ķīmikāliju reģistrēšanas, vērtēšanas, licencēšanas un ierobežošanas regula (EK) Nr. 1907/2006 (REACH)

Jūs varat lejupielādēt EU atbilstības deklarāciju oficiālajā tīmekļa vietnē: <https://en.goodwe.com>.

LED indikatori

Nr.	Sarkana	Zaļš	Apraksts
1	-	PAR	BS darbojas.
2		VIENA ZIBSME	BS ir dīkstāves stāvoklī.
3		DUBULTĀS MIRKOŠANAS	BS ir gaidīšanas režīmā.
4	VIENA ZIBSME	-	Gaismas signalizācija
5	DUBULTĀS MIRKOŠANAS		Vidēja modinātāja
6	PAR		Notikusi kļūme.

Kabeļu prasības

Nr.	Vads	Tips	Nevēlamu notikumu
1	PE kabeli	Viendzīslu vara kabelis	Vadītāja šķērsriezuma laukums S_{PE} : 8mm ² .
2	Strāvas kabelis savienošanai ar pārveidotāju	Strāvas kabelis ir parastie 1000 V PV kabeli.	<ul style="list-style-type: none"> • Kabeļa ārējais diametrs: 11mm~13mm • Vada S šķērsriezuma laukums: 35mm²
3	Citi	Izmantojiet komplektācijā iekļauto kabeli vai savienojošo stieni.	

Algemene disclaimer

- De informatie in deze handleiding is onderhevig aan wijzigingen, vanwege productupdates of om andere redenen. Deze handleiding vervangt de productlabels of de veiligheidsmaatregelen in de gebruikshandleiding niet, tenzij anders vermeld. De omschrijvingen in deze handleiding dienen enkel als leidraad.
- Lees de beknopte handleiding door voordat je de installaties uitvoert. Raadpleeg de gebruikshandleiding voor aanvullende informatie.
- Alle handelingen moeten worden uitgevoerd door opgeleide en deskundige technici die de lokale normen en veiligheidsregelgeving kennen.
- Controleer of geleverde goederen het juiste model omvatten, of de inhoud volledig is en de goederen niet beschadigd lijken. Neem contact op met de after-sales service als er iets mis is.
- Gebruik geïsoleerde gereedschappen en draag persoonlijke beschermingsmiddelen (PBM) tijdens het gebruik van de apparatuur om uw persoonlijke veiligheid te verzekeren.
- Volg de installatie-, gebruiks- en configuratie-instructies in deze en de bijbehorende gebruikshandleiding nauwgezet op. De fabrikant is niet aansprakelijk voor beschadiging van apparatuur of letsel als u de instructies niet volgt. Voor meer informatie over de garantie, ga naar <https://en.goodwe.com/warranty>.

Veiligheidsdisclaimer

Instructies tijdens installatie

















- Houd de voeding uitgeschakeld voordat u de apparatuur bedient om gevaar te voorkomen. Volg alle veiligheidsmaatregelen die in deze handleiding en op de veiligheidslabels van de apparatuur staan nauwkeurig op.
- Het Lynx C Series Herlaadbaar Li-ion Batterijsysteem voor Bedrijven en Industrieën (hierna kortweg Lynx C BS genoemd) is een hoogspanningssysteem. Niet aanraken of bedienen. Blijf uit de buurt. Alleen professionals worden toegelaten!
- Gebruik geschikte tools en neem beschermende maatregelen bij het installeren en het onderhoud van zware apparatuur. Onjuiste bediening kan persoonlijk letsel veroorzaken.
- Gebruik de batterijmodule of Power Control Unit (kortweg PCU) niet als deze defect, kapot of beschadigd is.
- Demonteer, wijzig of vervang geen enkel onderdeel van de batterijmodule of PCU zonder officiële toestemming van de fabrikant.
- Let bij de installatie op de negatieve en de positieve spanning om te voorkomen dat de polariteit wordt omgekeerd. Anders kan de kortsluiting persoonlijk letsel en schade aan de apparatuur veroorzaken.

Noodmaatregelen

Beschadigde batterijmodules kunnen elektrolyt lekken. Niet in contact komen met lekkende vloeistof of vluchtig gas. Neem direct contact op met de after-sales service voor ondersteuning.

- **Bij inademing:** Verlaat het besmette gebied en zoek direct medische hulp.
- **Oogcontact:** Spoel uw ogen gedurende ten minste 15 minuten met schoon water en roep onmiddellijk de hulp van een arts in.
- **Huidcontact:** Was het deel van de huid dat in aanraking is geweest met de stof grondig met zeep en schoon water en roep onmiddellijk de hulp van een arts in.
- **Inslikken:** Laat het slachtoffer braken en roep onmiddellijk de hulp van een arts in.

Beschrijving label

Symbol	Beschrijving	Symbol	Beschrijving
	Er bestaan mogelijke risico's. Draag gepaste PBM voordat u handelingen uitvoert.		Houd de apparatuur uit de buurt van open vuur of ontstekingsbronnen.
	HOOGSPANNINGSGEVAAR. Tijdens de werking van de apparatuur is er sprake van hoogspanning. Zorg ervoor dat de apparatuur is uitgeschakeld voor enige handeling.		Houd de apparatuur buiten bereik van kinderen.
	Gebruik de apparatuur op de juiste manier om een explosie te voorkomen.		Blus branden niet met water.
	De apparatuur bevat corrosief elektrolyt. Vermijd contact met de gelekte vloeistof of gas in geval van een lekkage in de apparatuur.		Gooi de apparatuur aan het eind van de levensduur niet bij het huisvuil. Verwerk het volgens de lokale wetten en voorschriften. Of stuur het naar de fabrikant.
	Batterijen bevatten brandbare stoffen. Pas op voor vuur.		Plaats de batterij op de juiste plaats en recycle deze volgens de lokale milieuvoorschriften.
	Lees de gebruikshandleiding voordat u de apparatuur gebruikt.		Let op de veiligheidsbescherming tijdens installatie, bediening en onderhoud.
	Niet op stappen.		Aarding. Om de positie van de PE-kabelaansluiting aan te geven.
	CE-markering.		TUV-markering.
	RCM-markering.	-	-

Controleren vóór inschakelen

Nr.	Controle-item
1	De apparatuur wordt stevig geïnstalleerd op een nette plek die goed geventileerd en gemakkelijk te bedienen is.
2	Zorg dat PE, de koperen hoogspanningsbus van de accu, de voedingskabel van de omvormer, de communicatiekabel en de eenfasige wisselstroomkabel op de juiste manier en veilig zijn aangesloten.
3	Kabelbinders zijn intact, en naar behoren en op gelijkmatige afstanden aangebracht.

EU-conformiteitsverklaring

De Lynx C BS dat op de Europese markt wordt verkocht, voldoet aan de volgende richtlijnen en eisen:

- Richtlijn inzake elektromagnetische compatibiliteit 2014/30/EU (EMC)
- Richtlijn inzake elektrische apparaten met laagspanning 2014/35/EU (LVD)
- Richtlijn inzake de beperking van gevaarlijke stoffen 2011/65/EU en (EU) 2015/863 (RoHS)
- Elektrisch en elektronisch afval 2012/19/EU
- Registratie, evaluatie, autorisatie en beperking van chemicaliën (EC) Nr 1907/2006 (REACH)

U kunt de EU-conformiteitsverklaring van de officiële website downloaden via <https://en.goodwe.com>

Led-indicatoren

Nr.	Rood	Groen	Beschrijving
1	-	AAN	Het GBS is in werking.
2		ENKELE FLITS	Het GBS is in ruststand.
3		DUBBELE FLITSEN	Het GBS staat op stand-by.
4	ENKELE FLITS	-	Licht alarm
5	DUBBELE FLITSEN		Gemiddeld alarm
6	AAN		Er is een storing opgetreden.

Kabelvereisten

Nr.	Kabel	Type	Vereiste
1	PE-Kabel	Eenaderige koperkabel	Dwarsdoorsnede van geleider S_{PE} : kabel 8mm^2 .
2	Voedingskabel voor aansluiting op de omvormer	De voedingskabel moet normale 1000V PV-kabels zijn.	<ul style="list-style-type: none">• Buitendiameter van de kabel: 11mm~13mm• Dwarsdoorsnede van geleider S: 35mm^2
3	Overige	Gebruik de meegeleverde kabel of verbindingstang.	

Oświadczenie

- Informacje zawarte w niniejszej instrukcji obsługi mogą ulec zmianie ze względu na aktualizacje produktu lub z innych powodów. Ten przewodnik nie może zastąpić etykiet produktu ani środków ostrożności zawartych w instrukcji obsługi, chyba że określono inaczej. Wszystkie opisy zamieszczone w tej instrukcji mają charakter wyłącznie orientacyjny.
- Przed instalacją należy przeczytać skróconą instrukcję instalacji. Dodatkowe informacje można znaleźć w instrukcji obsługi.
- Wszystkie czynności powinny być wykonywane przez przeszkolonych i kompetentnych techników, którzy znają lokalne standardy i przepisy bezpieczeństwa.
- Należy sprawdzić, czy model dostarczonych produktów jest poprawny, czy są one kompletne i czy nie zostały uszkodzone. W przypadku nieprawidłowości należy skontaktować się z działem obsługi posprzedażowej.
- Podczas pracy z urządzeniem należy używać narzędzi izolacyjnych i stosować środki ochrony indywidualnej, aby zapewnić bezpieczeństwo osób.
- Należy ściśle przestrzegać instrukcji instalacji, obsługi i konfiguracji podanych w niniejszym dokumencie oraz odpowiedniej instrukcji obsługi. Producent nie ponosi odpowiedzialności za uszkodzenia urządzeń ani za wypadki na osobach będące skutkiem zlekceważenia instrukcji. Szczegółowe informacje o gwarancji można znaleźć na stronie internetowej: <https://en.goodwe.com/warranty>.

Bezpieczeństwo

Instrukcje instalacji













- Przed rozpoczęciem pracy należy wyłączyć zasilanie, aby uniknąć niebezpieczeństwa. Należy ściśle przestrzegać wszystkich środków ostrożności opisanych w niniejszej instrukcji oraz podanych na etykietach bezpieczeństwa umieszczonych na urządzeniu.
- Zespół akumulatora litowo-jonowego serii Lynx C do instalacji komercyjnych lub przemysłowych (w skrócie zwany dalej Lynx C BS) jest zespołem wysokiego napięcia. Nie wolno go dotykać ani obsługiwać. Należy trzymać się od niego z daleka. Mogą go obsługiwać tylko profesjonaliści!
- Podczas instalacji i konserwacji ciężkiego sprzętu należy używać właściwych narzędzi i stosować odpowiednie środki ostrożności. Nieprawidłowa obsługa spowoduje obrażenia ciała.
- Nie wolno używać modułu akumulatora ani jednostki sterującej zasilaniem (PCU), jeśli są wadliwe, popsute lub uszkodzone.
- Nie wolno demontować, modyfikować ani wymieniać żadnej części modułu akumulatora lub jednostki PCU bez oficjalnego upoważnienia producenta.
- Podczas instalacji należy zwracać uwagę na biegun ujemny i dodatni, aby uniknąć połączenia o odwrotnej biegunowości. W przeciwnym razie może dojść do zwarcia, które może spowodować obrażenia ciała i uszkodzenie urządzenia.





Środki nadzwyczajne

Z uszkodzonych modułów akumulatora może wyciekać elektrolit. Nie wolno dotykać wyciekającego płynu ani wdychać ulatniającego się gazu. Należy niezwłocznie skontaktować się z działem obsługi posprzedażowej.

- **Wziewanie:** Ewakuować się ze skażonego obszaru i natychmiast wezwać pomoc medyczną.
- **W przypadku kontaktu z oczami:** Płukać oczy czystą wodą przez co najmniej 15 minut i natychmiast wezwać pomoc medyczną.
- **Kontakt ze skórą:** Dokładnie umyć zanieczyszczony obszar mydłem oraz czystą wodą i natychmiast wezwać pomoc medyczną.
- **Przyjmowanie pokarmu:** Wywołać wymioty i natychmiast wezwać pomoc medyczną.

Opis etykiet

Symbol	Opis	Symbol	Opis
	Występują potencjalne zagrożenia. Przed przystąpieniem do wykonywania jakichkolwiek czynności należy założyć odpowiednie środki ochrony indywidualnej.		Trzymać urządzenie z dala od otwartego ognia lub źródła zapłonu.
	ZAGROŻENIE ZWIĄZANE Z WYSOKIM NAPIĘCIEM. Podczas pracy urządzenia występuje wysokie napięcie. Przed rozpoczęciem pracy należy się upewnić, że urządzenie jest wyłączone.		Trzymać urządzenie poza zasięgiem dzieci.
	Należy prawidłowo obsługiwać urządzenie, aby uniknąć wybuchu.		Nie gasić wodą.
	Urządzenie zawiera żrące elektrolity. W przypadku wycieku w urządzeniu należy unikać kontaktu z wyciekającą cieczą lub gazem.		Nie wolno wyrzucać urządzenia wraz z odpadami domowymi po zakończeniu eksploatacji. Należy je zutylizować zgodnie z lokalnymi przepisami i regulacjami lub odesłać do producenta.
	Akumulatory zawierają łatwopalne materiały. Należy uważać, aby nie doszło do pożaru.		Należy umieścić akumulator w odpowiednim miejscu i poddać go recyklingowi zgodnie z lokalnymi regulacjami.
	Przed wykonaniem jakichkolwiek operacji należy zapoznać się z instrukcją obsługi.		Podczas instalacji, obsługi i konserwacji należy zwracać uwagę na zabezpieczenia.

Symbol	Opis	Symbol	Opis
	Nie stawać na urządzeniu.		Uziemienie. Wskazuje pozycję podłączenia przewodu PE.
	Znak CE.		Znak TÜV.
	Znak RCM.	-	-

Kontrola przed włączeniem zasilania

Lp.	Przedmiot kontroli
1	Urządzenie zamontowano solidnie w czystym, dobrze wentylowanym i ułatwiającym obsługę miejscu.
2	Upewnić się, że przewód PE, miedziana magistrala wysokiego napięcia akumulatora, przewód zasilania falownika, przewód komunikacyjny oraz jednofazowy przewód prądu przemiennego są podłączone prawidłowo i bezpiecznie.
3	Opaski kablowe są nienaruszone, przewody rozprowadzono równo i poprawnie.

Deklaracja zgodności UE

Zespół Lynx C BS sprzedawany na rynku europejskim spełnia następujące dyrektywy i wymagania:

- Dyrektywa w sprawie kompatybilności elektromagnetycznej 2014/30/UE (EMC)
- Dyrektywa w sprawie urządzeń elektrycznych niskiego napięcia 2014/35/UE (LVD)
- Dyrektywa w sprawie ograniczenia stosowania substancji niebezpiecznych 2011/65/UE i dyrektywa (UE) 2015/863 (RoHS)
- Zużyty sprzęt elektryczny i elektroniczny 2012/19/UE
- Rozporządzenie (WE) nr 1907/2006 ws. rejestracji, oceny, udzielania zezwoleń i ograniczenia stosowania chemikaliów (REACH)

Unijną deklarację zgodności można pobrać z oficjalnej strony internetowej: <https://en.goodwe.com>.

Wskaźniki diodowe

Lp.	Czerwony	Zielony	Opis
1	-	WŁ.	Zespół BS jest uruchomiony.
2		POJEDYNCZE MIGNIĘCIE	Zespół BS jest w stanie beczynności.
3		PODWÓJNE MIGNIĘCIA	Zespół BS jest w stanie czuwania.
4	POJEDYNCZE MIGNIĘCIE	-	Alarm niskiego poziomu
5	PODWÓJNE MIGNIĘCIA		Alarm średniego poziomu
6	WŁ.		Wystąpił błąd.

Wymogi dotyczące przewodów

Lp.	Rodzaj	przewodu	Wymóg
1	Przewód PE	Jednożyłowy przewód miedziany	Pole przekroju poprzecznego przewodu S_{PE} : 8 mm ² .
2	Przewód zasilania do podłączenia falownika	Przewód zasilania powinien być zwykłym przewodem fotowoltaicznym 1000 V.	<ul style="list-style-type: none"> Średnica zewnętrzna przewodu: 11 mm~13 mm Pole przekroju poprzecznego przewodu S: 35 mm²
3	Inne	Należy użyć dostarczonego przewodu lub pręta do podłączenia.	

Aviso geral

- As informações apresentadas neste manual do utilizador estão sujeitas a alterações devido a atualizações do produto ou por outras razões. Este guia não substitui as etiquetas do produto nem as precauções de segurança no manual do utilizador, salvo indicação em contrário. Todas as descrições fornecidas no manual são meramente indicativas.
- Leia o guia de instalação rápida antes de proceder à instalação. Para obter mais informações, consulte o manual do utilizador.
- Todas as operações devem ser realizadas por técnicos com formação e conhecimentos necessários e que estejam familiarizados com os regulamentos de segurança e as normas locais.
- Verifique os itens recebidos quanto ao modelo correto, conteúdo completo e aspeto intacto. Contacte o serviço pós-venda relativamente a qualquer problema.
- Utilize ferramentas isolantes e equipamento de proteção individual (EPI) ao operar o equipamento para garantir a segurança pessoal.
- Siga rigorosamente as instruções de instalação, operação e configuração neste guia e no respetivo manual do utilizador. O fabricante não se responsabiliza por danos no equipamento ou danos corporais se as instruções não forem seguidas. Para obter mais informações sobre a garantia, visite <https://en.goodwe.com/warranty>.

Aviso de segurança

Instruções de instalação

- Mantenha desligado da corrente antes de qualquer operação para evitar perigo. Siga rigorosamente todas as precauções de segurança descritas neste manual e nos rótulos de segurança do equipamento.
- O sistema de baterias de íões de lítio recarregáveis da série Lynx C para o comércio e indústria (adiante referido de forma abreviada como BS Lynx C) é um sistema de alta tensão. Não lhe toque ou tente colocá-lo a funcionar. Mantenha-se afastado dele. Apenas os profissionais estão autorizados a manuseá-lo!
- Utilize ferramentas apropriadas e tome medidas de proteção durante a instalação e manutenção de equipamento pesado. Operações incorretamente realizadas causarão ferimentos.
- Não utilize o módulo de bateria ou a unidade de controlo de potência (abreviadamente, PCU) caso estejam avariados, partidos ou danificados.
- Não desmonte, modifique ou substitua qualquer parte do módulo de bateria ou da PCU sem autorização oficial do fabricante.
- Preste atenção aos polos negativo e positivo durante a instalação para evitar a ligação com polaridade inversa. Caso contrário, um curto-circuito pode causar ferimentos e danos ao equipamento.



Medidas de emergência

Os módulos de bateria danificados podem apresentar fugas de eletrólito. Não entre em contacto com o líquido ou gás volátil resultante da fuga. Contacte imediatamente o serviço pós-venda para obter assistência.

- **Inalação:** Saia da área contaminada e procure assistência médica imediata.
- **Contacto ocular:** Lave os olhos durante pelo menos 15 minutos com água limpa e procure assistência médica imediata.
- **Contacto com a pele:** Lave cuidadosamente a área de contacto com sabão e água limpa e procure assistência médica imediata.
- **Ingestão:** Induza o vômito e procure assistência médica imediata.

Descrição do rótulo

Símbolo	Descrição	Símbolo	Descrição
	Existem riscos potenciais. Coloque o EPI adequado antes de qualquer utilização.		Mantenha o equipamento afastado de chamas abertas ou fontes de ignição.
	PERIGO DE ALTA TENSÃO. Durante a operação do equipamento são atingidas tensões elevadas. Certifique-se de que o equipamento está desligado antes de qualquer operação.		Mantenha o equipamento afastado das crianças.
	Opere corretamente o equipamento para evitar uma explosão.		Não extinga com água.
	O equipamento contém eletrólitos corrosivos. No caso de uma fuga no equipamento, evite o contacto com o líquido ou gás vertido.		No final da sua vida útil, não elimine o equipamento juntamente com o lixo doméstico. Elimine-o em conformidade com as leis e regulamentos locais. Pode ainda enviá-lo ao fabricante.
	As baterias contêm materiais inflamáveis. Fique alerta em relação a possíveis incêndios.		Coloque a bateria no local adequado e recicle-a em conformidade com a regulamentação ambiental local.
	Leia o manual do utilizador antes de quaisquer operações.		Preste atenção à proteção de segurança durante a instalação, operação e manutenção.
	Não suba para o equipamento.		Efetue a ligação à terra. Indica a posição de ligação do cabo de PE.

Símbolo	Descrição	Símbolo	Descrição
	Marcação CE.		Marcação TUV.
	Marcação RCM.	-	-

Verificar antes de ligar à corrente

N.º	Item a verificar
1	O equipamento está firmemente instalado num local limpo, bem ventilado e que permite a fácil operação.
2	Certifique-se de que o PE, o BUS de cobre de alta tensão da bateria, o cabo de alimentação do inversor, o cabo de comunicação e o cabo de CA monofásico estão ligados de forma correta e segura.
3	As abraçadeiras de cabos estão intactas, colocadas de forma adequada e uniforme.

Declaração de conformidade UE

O BS Lynx C vendido no mercado europeu cumpre as seguintes diretivas e requisitos:

- Diretiva 2014/30/UE relativa à compatibilidade eletromagnética (CEM)
- Diretiva 2014/35/UE relativa à disponibilização no mercado de material elétrico destinado a ser utilizado dentro de certos limites de tensão (DBT)
- Diretiva 2011/65/UE e Diretiva Delegada (UE) 2015/863 (RoHS) relativas à restrição do uso de determinadas substâncias perigosas em equipamentos elétricos e eletrónicos
- Diretiva 2012/19/UE relativa aos resíduos de equipamentos elétricos e eletrónicos
- Regulamento (CE) n.º 1907/2006 relativo ao registo, avaliação, autorização e restrição de substâncias químicas (REACH)

Pode transferir a declaração de conformidade UE no website oficial <https://en.goodwe.com>

Indicadores LED

N.º	Vermelho	Verde	Descrição
1	-	ACESO	O BS está em funcionamento.
2		FLASH ÚNICO	O BS está em estado de inatividade.
3		FLASHES DUPLOS	O BS está em modo de espera.
4	FLASH ÚNICO	-	Alarme ligeiro
5	FLASHES DUPLOS		Alarme médio
6	ACESO		Ocorreu uma falha.

Requisitos de cabos

N.º	Cabo	Tipo	Requisito
1	Cabo de PE	Cabo monocondutor de cobre	Secção transversal do condutor S_{PE} : 8 mm ² .
2	Cabo de alimentação para ligação com o inversor	O cabo de alimentação deve ser um cabo fotovoltaico normal de 1000 V.	<ul style="list-style-type: none"> • Diâmetro exterior do cabo: 11~13 mm • Secção transversal do condutor S: 35 mm²
3	Outros	Utilize o cabo ou a barra de ligação fornecida.	

Prevederi generale privind declinarea răspunderii legale

- Informațiile din acest manual de utilizare pot suferi modificări din cauza actualizărilor produsului sau din alte motive. Acest ghid nu poate înlocui etichetele produsului sau măsurile de siguranță din manualul de utilizare, cu excepția cazului în care se specifică altfel. Toate descrierile din manual sunt doar cu titlu orientativ.
- Citiți ghidul de instalare rapidă înainte de instalare. Pentru informații suplimentare, consultați manualul de utilizare.
- Toate operațiunilor trebuie executate de tehnicieni bine instruiți și calificați, care cunosc standardele și reglementările locale privind siguranța.
- Verificați dacă modelul livrat este corect, dacă sunt incluse toate componentele și dacă acestea arată intacte. Pentru orice problemă, contactați serviciul post-vânzare.
- Folosiți scule cu izolație și purtați echipament individual de protecție (EIP) atunci când folosiți echipamentul, pentru a asigura siguranța personală.
- Urmați cu strictețe instrucțiunile de instalare, funcționare și configurare din acest ghid și din manualul de utilizare aferent. Producătorul nu poate fi făcut răspunzător pentru avariile provocate echipamentului sau pentru vătămarea corporală, în cazul în care aceste instrucțiuni nu sunt respectate. Pentru mai multe detalii privind garanția vizitați site-ul <https://en.goodwe.com/warranty>.

Declinarea răspunderii legale privind siguranța

Instrucțiuni pentru instalare















- Vă rugăm să mențineți alimentarea oprită înainte de efectuarea oricăror operațiuni pentru a evita producerea unui accident. Respectați cu strictețe toate măsurile de siguranță descrise în acest manual și pe etichetele de siguranță de pe echipament.
- Sistemul de baterii reîncărcabile Li-ion Lynx C Series pentru comercianți și industriei (denumit în continuare Lynx C BS) este un sistem de înaltă tensiune. Nu atingeți și nu manipulați. Nu vă apropiați. Exclusiv pentru profesioniști!
- Vă rugăm să folosiți unelte adecvate și să luați măsuri de protecție atunci când instalați și întrețineți echipamente grele. Operațiunile necorespunzătoare vor cauza vătămări corporale.
- Nu utilizați modulul bateriei sau unitatea de control al alimentării (pe scurt, PCU) dacă observați defecte, spărturi sau daune.
- Nu dezasamblați, nu modificați și nu înlocuiți nicio parte a modulului bateriei sau a PCU fără autorizare oficială din partea producătorului.
- Fiți atent la bornele negativ și pozitiv în timpul instalării pentru a evita conexiunea cu polaritate inversă. În caz contrar, scurtcircuitul poate provoca vătămări corporale și deteriorarea echipamentului.



Măsurile pentru situații de urgență

Modulele de baterii deteriorate pot avea scurgeri de electrolit. Nu intrați în contact cu scurgeri de lichide sau gaze volatile. Vă rugăm să contactați imediat serviciul post-vânzare pentru ajutor.

- **Inhalare:** Evacuați zona contaminată și solicitați imediat asistență medicală.
- **În caz de contact cu ochii:** Clătiți-vă ochii timp de cel puțin 15 minute cu apă curată și solicitați imediat asistență medicală.
- **În caz de contact cu pielea:** Spălați temeinic zona de atingere cu săpun și apă curată și solicitați imediat asistență medicală.
- **În caz de ingestie:** Provocați vărsături și solicitați imediat asistență medicală.

Descrierea etichetei

Simbol	Descriere	Simbol	Descriere
	Există riscuri potențiale. Purtați echipamentul de protecție individuală adecvat înainte de orice operațiune.		Păstrați echipamentul departe de flacăra deschisă sau de surse de aprindere.
	PERICOL DE ÎNALTĂ TENSIUNE. Echipamentul funcționează cu tensiune înaltă. Asigurați-vă că echipamentul este oprit înainte de orice operațiune.		Nu lăsați echipamentul în apropierea copiilor.
	Utilizați echipamentul în mod corespunzător pentru a evita explozia.		Nu stingeți focul utilizând apă.
	Echipamentul conține electroliți corozivi. În cazul apariției unei scurgeri ale echipamentului, evitați contactul cu lichidul sau cu gazul scurs.		Nu aruncați echipamentul împreună cu gunoiul menajer la sfârșitul duratei de viață a acestuia. Eliminați-l în conformitate cu legile și reglementările locale. Sau returnați-l la producător.
	Bateriile conțin materiale inflamabile. Feriți-vă de foc.		Eliminați bateria la centrele specializate și reciclați-o în conformitate cu reglementările locale de mediu.
	Citiți manualul de utilizare înainte de punerea în funcțiune.		Acordați atenție protecției siguranței în timpul instalării, funcționării și întreținerii.
	Este interzisă călcarea pe echipament.		Împământarea. Pentru a indica poziția de conectare a cablului PE.

Simbol	Descriere	Simbol	Descriere
	Marcaj CE		Marcaj TUV.
	Marcaj RCM.	-	-

Verificați înainte de pornire

Nr.	Verificare
1	Echipamentul trebuie instalat ferm într-un loc curat, bine ventilat și ușor de accesat.
2	Asigurați-vă că PE, magistrala de cupru de înaltă tensiune a bateriei, cablul de alimentare al inverterului, cablul de comunicare și cablul de curent alternativ monofazat sunt conectate corect și sigur.
3	Bridele de cablu să fie intacte, traseele corecte și uniforme.

Declarație de conformitate UE

Echipamentul Lynx C BS vândut pe piața europeană îndeplinește următoarele directive și cerințe:

- Directiva privind compatibilitatea electromagnetică 2014/30/UE (CEM)
- Directiva privind aparatele electrice de joasă tensiune 2014/35/UE (LVD)
- Directiva privind restricționarea substanțelor periculoase 2011/65/UE și (UE) 2015/863 (RoHS)
- Deșeurile de echipamente electrice și electronice 2012/19/UE
- Înregistrarea, evaluarea, autorizarea și restricționarea substanțelor chimice (CE) nr 1907/2006 (REACH)

Puteți descărca Declarația de conformitate UE de pe site-ul oficial: <https://en.goodwe.com>.

Indicatori LED

Nr.	Roșu	Verde	Descriere
1	-	PORNIT	BS este în funcțiune.
2		O SINGURĂ PULSAȚIE	BS se află în stare de inactivitate.
3		PULSAȚIE DUBLĂ	BS este în așteptare.
4	O SINGURĂ PULSAȚIE	-	Alarmă de intensitate scăzută
5	PULSAȚIE DUBLĂ		Alarmă de intensitate medie
6	PORNIT		A apărut o defecțiune.

Cerințe privind cablurile

Nr.	Cablu	Tip	Cerință
1	Cablu PE	Conductor de cupru cu un singur nucleu	Aria secțiunii transversale a conductorului S_{PE} : 8mm ² .
2	Cablu de alimentare pentru conectarea cu invertorul	Cablurile de alimentare trebuie să fie cabluri normale de 1000V PV.	<ul style="list-style-type: none"> • Diametrul exterior al cablului: 11mm~13mm • Aria secțiunii transversale a conductorului S: 35mm²
3	Altele	Utilizați cablul sau bara de conectare livrată.	

Všeobecné vylúčenie zodpovednosti

- Informácie v tomto návode na použitie sa môžu zmeniť v dôsledku aktualizácií produktu alebo z iných dôvodov. Ak nie je uvedené inak, táto príručka nemôže nahradiť štítky výrobkov alebo bezpečnostné opatrenia v používateľskej príručke. Všetky popisy v návode slúžia len ako pomôcka.
- Pred inštaláciou si prečítajte stručnú inštalačnú príručku. Ďalšie informácie nájdete v návode na použitie.
- Všetky operácie by mali vykonávať vyškolení a odborne spôsobilí technici, ktorí poznajú miestne normy a bezpečnostné predpisy.
- Skontrolujte správnosť modelu, kompletný obsah a neporušený stav výstupov. Ak sa niečo pokazí, obráťte sa na popredajný servis.
- Pri obsluhu zariadenia používajte izolačné nástroje a noste osobné ochranné prostriedky (OOP), aby bola zaistená osobná bezpečnosť.
- Dôsledne dodržiavajte pokyny na inštaláciu, prevádzku a konfiguráciu v tejto príručke a v príslušnej používateľskej príručke. Výrobca nenesie zodpovednosť za poškodenie zariadenia alebo zranenie osôb, ak sa nebudú riadiť pokynmi. Viac podrobností o záruke nájdete na stránke <https://en.goodwe.com/warranty>.

Vyhlásenie o bezpečnosti

Pokyny počas inštalácie

















- Pred akýmkoľvek operáciami vypnite zariadenie, aby ste predišli nebezpečenstvu. Dôsledne dodržiavajte všetky bezpečnostné opatrenia uvedené v tejto príručke tak, ako aj bezpečnostné štítky na zariadení.
- Nabíjateľný akumulátorový Li-ion systém Lynx radu C pre komerčné a priemyselné odvetvia (ďalej len v skratke Lynx C BS) je vysokonapäťový systém. Nedotýkajte sa ho ani ho neobsluhujte. Držte sa od neho ďalej. Dotýkať sa ho môžu len profesionáli!
- Pri inštalácii a údržbe ťažkých zariadení používajte vhodné nástroje a dbajte na ochranné opatrenia. Nesprávne operácie spôsobia zranenie osôb.
- Nepoužívajte akumulátorový modul alebo napájaciu radiacu jednotku (skrátene PCU), ak je poškodená, rozbitá alebo poškodená.
- Bez oficiálneho povolenia výrobcu nerozoberajte, neupravujte ani nevymieňajte žiadnu časť akumulátorového modulu alebo PCU.
- Počas inštalácie dávajte pozor na negatívne a pozitívne hodnoty, aby ste zabránili spätnému pripojeniu polarít. V opačnom prípade môže skrat spôsobiť zranenia osôb a poškodenie zariadenia.

Núdzové opatrenia

Poškodené akumulátorové moduly môžu vylučovať elektrolyt. Nedotýkajte sa kvapaliny alebo prchavého plynu. Ak potrebujete pomoc, okamžite kontaktujte popredajný servis.

- **Inhalácia:** Evakuujte sa z kontaminovanej oblasti a vyhľadajte okamžitú lekársku pomoc.
- **Kontakt s očami:** Vyplochujte si oči aspoň 15 minút čistou vodou a okamžite vyhľadajte lekársku pomoc.
- **Kontakt s pokožkou:** Dôkladne umyte oblasť dotyku mydlom a čistou vodou a okamžite vyhľadajte lekársku pomoc.
- **Požitie:** Vyvolajte zvracanie a okamžite vyhľadajte lekársku pomoc.

Popis štítku

Symbol	Popis	Symbol	Popis
	Existujú možné riziká. Pred akoukoľvek operáciou noste vhodné OOP.		Udržujte zariadenie mimo dosahu otvoreného ohňa alebo zápalných zdrojov.
	NEBEZPEČENSTVO VYSOKÉHO NAPÄTIA. Počas chodu zariadenia sa tam nachádza vysoké napätie. Skontrolujte, či je zariadenie vypnuté pred akoukoľvek operáciou.		Uchovávajte zariadenie mimo dosahu detí.
	Zariadenie správne obsluhujte, aby nedošlo k výbuchu.		Zákaz hasenia vodou.
	Zariadenie obsahuje korozívne elektrolyty. V prípade netesnosti zariadenia sa vyhýbajte kontaktu s uniknutou kvapalinou alebo plynom.		Na konci životnosti zariadenia ho nevyhadzujte do odpadu z domácnosti. Likvidujte v súlade s miestnymi zákonmi a predpismi. Alebo ho pošlite výrobcovi.
	Batérie obsahujú horľavé materiály. Pozor na oheň.		Batériu vložte na správne miesto a recyklujte ju v súlade s miestnymi environmentálnymi predpismi.
	Pred akoukoľvek operáciou si prečítajte používateľskú príručku.		Dbajte na bezpečnostnú ochranu počas inštalácie, prevádzky a údržby.
	Nešliapať.		Uzemnenie. Označenie polohy pripojenia kábla PE.
	Označenie CE.		Označenie TUV.
	Označenie RCM.	-	-

Skontrolujte pred zapnutím

Nie.	Skontrolujte položku
1	Batéria je pevne nainštalovaná na čistom mieste, kde je dobre vetraná a jednoducho sa s ňou narába.
2	Uistite sa, že PE, vysokonapäťová medená zbernica batérie, napájací kábel meniča, komunikačný kábel a jednofázový striedavý kábel sú správne a bezpečne pripojené.
3	Káblové spojky sú neporušené, správne a rovnomerne vedené.

Vyhlásenie o zhode EÚ

Lynx C BS predávaný na európskom trhu spĺňa nasledujúce smernice a požiadavky:

- Smernica o elektromagnetickej kompatibilite 2014/30/EÚ (EMC)
- Smernica o nízkonapäťových elektrických prístrojoch 2014/35/EÚ (LVD)
- Smernica o obmedzeniach pre nebezpečné látky 2011/65/EÚ a (EÚ) 2015/863 (RoHS)
- Odpad z elektrických a elektronických zariadení 2012/19/EÚ
- Číslo registrácie, hodnotenia, autorizácie a obmedzenia chemikálií (EC) č. 1907/2006 (DOSAH)

Vyhlásenie o zhode EÚ si môžete stiahnuť na oficiálnej webovej stránke: <https://en.goodwe.com>.

Indikátory LED

Nie.	Červená	Zelená	Popis
1	-	Zapnutý	BS je v prevádzke.
2		JEDEN ZÁBLESK	Systém BS je v stave nečinnosti.
3		DVOJITÉ ZÁBLESKY	BS je v pohotovosti.
4	JEDEN ZÁBLESK	-	Mierny alarm
5	DVOJITÉ ZÁBLESKY		Stredný alarm
6	Zapnutý		Došlo k poruche.

Káblové požiadavky

Nie.	Kábel	Typ	Požiadavka
1	PE kábel	Jednojadrový medený kábel	Prierezová plocha vodiča S_{PE} : 8mm ² .
2	Napájací kábel na pripojenie k meniču	Napájací kábel musí byť normálny 1000 V PV kábel.	<ul style="list-style-type: none"> • Vonkajší priemer kábla: 11 mm~13 mm • Prierezová plocha vodiča S: 35mm²
3	Ostatné	Použite dodaný kábel alebo pripojovaciu lištu.	

01 Varnostni ukrepi

Splošna izjava o omejitvi odgovornosti

- Informacije v tem uporabniškem priročniku se lahko spremenijo zaradi posodobitev izdelka ali drugih razlogov. Ta priročnik ne more nadomestiti oznak izdelkov ali varnostnih ukrepov v uporabniškem priročniku, razen če ni navedeno drugače. Vsi tukajšnji opisi so samo smernice.
- Pred namestitvijo preberite priročnik za hitro namestitev. Za dodatne informacije glejte uporabniški priročnik.
- Vse postopke morajo izvajati usposobljeni in poučeni tehniki, ki so seznanjeni z lokalnimi standardi in varnostnimi predpisi.
- Preverite, ali je dobavljen pravičen model, popolna vsebina in nepoškodovan videz. V primeru težav stopite v stik s poprodajno podporo.
- Med uporabo opreme uporabljajte izolirna orodja in nosite osebno zaščitno opremo (OZO), da zagotovite osebno varnost.
- Strogo upoštevajte navodila za namestitev, delovanje in konfiguracijo v tem priročniku in ustreznem uporabniškem priročniku. Proizvajalec ni odgovoren za škodo na opremi ali telesne poškodbe, če ne upoštevate navodil. Za več podrobnosti o garanciji obiščite <https://en.goodwe.com/warranty>.

Zavrnitev odgovornosti glede varnosti

Navodila med namestitvijo

- Pred kakršnimi koli posegi izklopite napajanje, da preprečite nevarnost. Dosledno upoštevajte vse varnostne ukrepe, navedene v tem priročniku, in varnostne oznake na opremi.
- Polnilni litij-ionski baterijski sistem serije Lynx C za komercialne in industrijske namene (v nadaljnjem besedilu kratko naveden kot Lynx C BS) je visokonapetostni sistem. Ne dotikajte se ga in ga ne uporabljajte. Ne približujte se mu. Dovoljeni so le strokovnjaki!
- Pri nameščanju in vzdrževanju težke opreme uporabljajte ustrezna orodja in zaščitne ukrepe. Nepravilno ravnanje lahko povzroči telesne poškodbe.
- Ne uporabljajte baterijskega modula ali krmilne enote za napajanje (na kratko PCU), če je okvarjena, zlomljena ali poškodovana.
- Ne razstavljajte, spreminjajte ali zamenjajte katerega koli dela baterijskega modula ali krmilne enote (PCU) brez uradnega dovoljenja proizvajalca.
- Med namestitvijo bodite pozorni na negativni in pozitivni tok, da se izognete povezavi z obratno polarnostjo. V nasprotnem primeru lahko kratek stik povzroči telesne poškodbe in poškodbe opreme.

Nujni ukrepi

Iz poškodovanih baterijskih modulov lahko izteče elektrolit. Preprečite stik s puščajočo tekočino ali hlajnim plinom. Za pomoč takoj stopite v stik s poprodajno podporo.

- **Vdihavanje:** Zapustite onesnaženo območje in nemudoma poiščite zdravniško pomoč.
- **Očesni stik:** Oči vsaj 15 minut izpirajte s čisto vodo in nemudoma poiščite zdravniško pomoč.
- **Stik s kožo:** Področje dotika temeljito umijte z milom in čisto vodo ter nemudoma poiščite zdravniško pomoč.
- **Zaužitje:** Izzovite bruhanje in nemudoma poiščite zdravniško pomoč.

Opis oznake

Simbol	Opis	Simbol	Opis
	Obstajajo potencialna tveganja. Nosite ustrezno osebno zaščitno opremo (OZO).		Opremo hranite proč od odprtega ognja ali vira vžiga.
	NEVARNOST VISOKE NAPETOSTI. Med delovanjem opreme je prisotna visoka napetost. Prepričajte se, da je oprema izklopljena, preden izvedete kakršen koli poseg.		Opremo hranite izven dosega otrok.
	Opremo upravljajte pravilno, da preprečite eksplozijo.		Brez gašenja z vodo.
	Oprema vsebuje jedke elektrolite. V primeru puščanja opreme se izogibajte stiku s puščajočo tekočino ali plinom.		Po koncu življenjske dobe opreme ne odlagajte med gospodinjske odpadke. Odstranite jo v skladu z lokalnimi zakoni in predpisi. Ali jo pošljite proizvajalcu.
	Baterije vsebujejo vnetljive snovi. Bodite pozorni na nevarnost požara.		Baterijo odložite na ustrezno mesto in jo reciklirajte v skladu z lokalnimi okoljskimi predpisi.
	Pred vsakim posegom preberite uporabniški priročnik.		Med namestitvijo, delovanjem in vzdrževanjem bodite pozorni na varnostno zaščito.
	Prepovedano stopiti na površino.		Ozemljitev. Za označevanje položaja priključka PE kabla.
	Oznaka CE.		Oznaka TUV.
	Oznaka RCM.	-	-

Preverite pred VKLOPOM

Št.	Preverite predmet
1	Oprema je trdno nameščena na čistem mestu, ki je dobro prezračeno in enostavno za uporabo.
2	Prepričajte se, da so PE kabel, visokonapetostno bakreno vodilo baterije, napajalni kabel pretvornika, komunikacijski kabel in enofazni izmenični kabel pravilno in varno povezani.
3	Kabelske vezice so nepoškodovane, speljane pravilno in enakomerno.

Izjava o skladnosti EU

Modul Lynx C BS, ki je napredaj na evropskem trgu, izpolnjuje naslednje direktive in zahteve:

- Direktiva o elektromagnetni združljivosti 2014/30/EU (EMC)
- Direktiva o nizki napetosti električnih aparatov 2014/35/EU (LVD)
- Direktiva o omejevanju uporabe nevarnih snovi 2011/65/EU in (EU) 2015/863 (RoHS)
- Odpadna električna in elektronska oprema 2012/19/EU
- Registracija, evalvacija, avtorizacija in omejevanje kemikalij (ES) št. 1907/2006 (REACH)

Izjavo EU o skladnosti lahko prenesete na uradni spletni strani: <https://en.goodwe.com>.

LED indikatorji

Št.	Rdeča	Zelena	Opis
1	-	VKLOP	Modul BS deluje.
2		ENOJNO UTRIPANJE	Modul BS je v stanju mirovanja.
3		DVOJNO UTRIPANJE	Sistem BS je v stanju pripravljenosti.
4	ENOJNO UTRIPANJE	-	Alarm nizke jakosti
5	DVOJNO UTRIPANJE		Alarm srednje visoke jakosti
6	VKLOP		Prišlo je do napake.

Zahteve glede kablov

Št.	Kabel	Vrsta	Zahteva
1	PE kabel	Enožilni bakreni kabel	Površina prečnega prereza vodnika S_{PE} : 8 mm ² .
2	Napajalni kabel za povezavo z inverterjem	Napajalni kabel je običajen 1000V PV kabel.	<ul style="list-style-type: none"> • Zunanji premer kabla: 11 mm~13 mm • Površina prečnega prereza vodnika S: 35 mm²
3	Drugo	Uporabite priloženi kabel ali priključno palico.	

Allmän ansvarsfriskrivning

- Informationen i denna bruksanvisning kan komma att ändras på grund av produktuppdateringar eller av andra skäl. Den här handledningen kan inte ersätta produktetiketter eller säkerhetsföreskrifter i bruksanvisningen om inget annat anges. Alla beskrivningar i bruksanvisningen är endast vägledande.
- Läs igenom snabbinstallationsguiden innan du installerar. Ytterligare information finns i bruksanvisningen.
- Alla åtgärder ska utföras av utbildade och kunniga tekniker som är bekanta med lokala standarder och säkerhetsföreskrifter.
- Kontrollera att leverablerna är korrekt utformade, att innehållet är komplett och att de ser intakta ut. Kontakta kundtjänst om något är fel.
- Använd isolerande verktyg och bär personlig skyddsutrustning (PPE) när du använder utrustningen för att garantera personlig säkerhet.
- Följ noggrant anvisningarna för installation, drift och konfiguration i den här handledningen och den relaterade bruksanvisningen. Tillverkaren är inte ansvarig för skador på utrustning eller personskador som uppstår om du inte följer anvisningarna. Mer information om garantin finns på <https://en.goodwe.com/warranty>.

Ansvarsfriskrivning

Anvisningar under installationen

















- För att undvika fara ska du hålla strömmen avstängd innan några åtgärder utförs. Följ strikt alla säkerhetsåtgärder som beskrivs i denna bruksanvisning och säkerhetsetiketter på utrustningen.
- Lynx C Series uppladdningsbara Li-ion batterisystem för företag och industrier (nedan kallat Lynx C BS) är ett högspänningssystem. Rör inte vid den och använd den inte. Håll dig borta från den. Endast yrkeskunniga är tillåtna!
- Använd lämpliga verktyg och vidta skyddsåtgärder vid installation och underhåll av tung utrustning. Felaktig användning kan leda till personskador.
- Använd inte batterimodulen eller strömkontrollenheten (förkortat PCU) om den är defekt, trasig eller skadad.
- Ta inte isär, modifiera eller byt ut någon del av batterimodulen eller PCU utan uttryckligt tillstånd från tillverkaren.
- Var uppmärksam på negativa och positiva poler under installationen för att undvika anslutning med omvänd polaritet. Annars kan en kortslutning orsaka personskador och skador på utrustningen.

Nödåtgärder

Skadade batterimoduler kan läcka elektrolyter. Undvik kontakt med vätskeläckage eller flyktiga gaser. Kontakta omedelbart kundtjänst för hjälp.

- **Inandning:** Lämna det kontaminerade området och sök omedelbar medicinsk hjälp.
- **Ögonkontakt:** Skölj ögonen i minst 15 minuter med rent vatten och sök omedelbart läkarvård.
- **Hudkontakt:** Tvätta kontaktområdet noggrant med tvål och rent vatten och sök omedelbart läkarvård.
- **Intag:** Framkalla kräkning och sök omedelbart läkarvård.

Etikettbeskrivning

Symbol	Beskrivning	Symbol	Beskrivning
	Det finns potentiella risker. Använd lämplig personlig skyddsutrustning innan några åtgärder utförs.		Håll utrustningen borta från öppen låga eller antändningskälla.
	FARA FÖR HÖG SPÄNNING. Högspänning förekommer under utrustningens drift. Se till att utrustningen är avstängd före all användning.		Håll utrustningen borta från barn.
	Använd utrustningen korrekt för att undvika explosion.		Ingen släckning med vatten.
	Utrustningen innehåller frätande elektrolyter. Om utrustningen läcker, undvik att komma i kontakt med den läckta vätskan eller gasen.		Kassera inte utrustningen med hushållsavfall när den nått slutet av sin livslängd. Kassera den i enlighet med lokala lagar och bestämmelser. Eller skicka den till tillverkaren.
	Batterier innehåller brandfarliga material. Akta dig för eld.		Kassera batteriet på rätt plats och återvinn det i enlighet med lokala miljöbestämmelser.
	Läs igenom bruksanvisningen innan några åtgärder utförs.		Var uppmärksam på säkerhets- och skyddsåtgärder vid installation, drift och underhåll.
	Kliv inte på.		Jordning. För att indikera anslutningsposition för PE-kabel.
	CE-märkning.		TUV-märkning.
	RCM-märkning.	-	-

Kontrollera innan ström slås PÅ

Nr.	Kontrollera artikeln
1	Utrustningen är ordentligt installerad på en ren plats där den är väl ventilerad och enkel att använda.
2	Se till att PE, batteriets kopparbuss för högspänning, växelriktarens strömkabel, kommunikationskabel och den enfasiga växelströmskabeln är korrekt och säkert anslutna.
3	Kabelbanden är intakta och dras korrekt och jämnt.

EU-försäkran om överensstämmelse

Lynx C BS som säljs på den europeiska marknaden uppfyller följande direktiv och krav:

- Direktivet om Elektromagnetisk kompatibilitet 2014/30/EU (EMC)
- Lågspänningsdirektivet för elektrisk utrustning 2014/35/EU (LVD)
- Direktiv om begränsningar av farliga ämnen 2011/65/EU och (EU) 2015/863 (RoHS)
- Avfall som utgörs av eller innehåller elektrisk och elektronisk utrustning 2012/19/EU
- Registrering, utvärdering, godkännande och begränsning av kemikalier (EG) nr 1907/2006 (REACH)

Du kan hämta EU-försäkran om överensstämmelse på den officiella webbplatsen: <https://en.goodwe.com>.

LED-indikatorer

Nr.	Röd	Grön	Beskrivning
1	-	PÅ	BS är i drift.
2		ENKEL BLINKNING	BS är i viloläge.
3		DUBBLA BLINKNINGAR	BS är i standby-läge.
4	ENKEL BLINKNING	-	Lågt larm
5	DUBBLA BLINKNINGAR		Medelhögt larm
6	PÅ		Ett fel har inträffat.

Krav på kablar

Nr.	Kabel	Typ	Krav
1	PE-kabel	Kopparkabel med en kärna	Tvårsnittetsarea för _{SPE} -ledning: 8mm ² .
2	Strömkabel för anslutning till växelriktaren	Strömkabeln ska vara en vanlig 1000 V PV-kabel.	<ul style="list-style-type: none">• Kabelns ytterdiameter: 11mm~13mm• Tvårsnittetsarea för ledning S: 35mm²
3	Övriga	Använd den medföljande kabeln eller anslutningsskenan.	

Product Introduction | Представяне на продукта | Představení produktu | Produktintroduktion | Produktbeschreibung | Εισαγωγή στο προϊόν | Introducció al producte | Toote tutvustus | Tuotteen esittely | Vue d'ensemble du produit | Predstavljanje proizvoda | Termék Bemutatója | Introduzione al prodotto | Produkto pristatymas | Produkta ievads | Productinleiding | Wprowadzenie do produktu | Apresentação do produto | Prezentação gerală produs | Predstavenie produktu | Predstavitev izdelka | Produktintroduktion

Battery Cabinet | Шкаф за батерии | Skříň akumulátoru | Batteriskab | Batterieschrank | Ερμάριο μπαταρίας | Armario de baterías | Akupesa | Akkukaappi | Armoire de batterie | Ormarić za baterije | Akkumulátor szekrény | Armadio batterie | Akumulatoriaus spinta | Baterijas skapis | Batterijkast | Szafka akumulatora | Armário de baterias | Cutia bateriei | Skrinka na batérie | Baterijska omarica | Batterifack

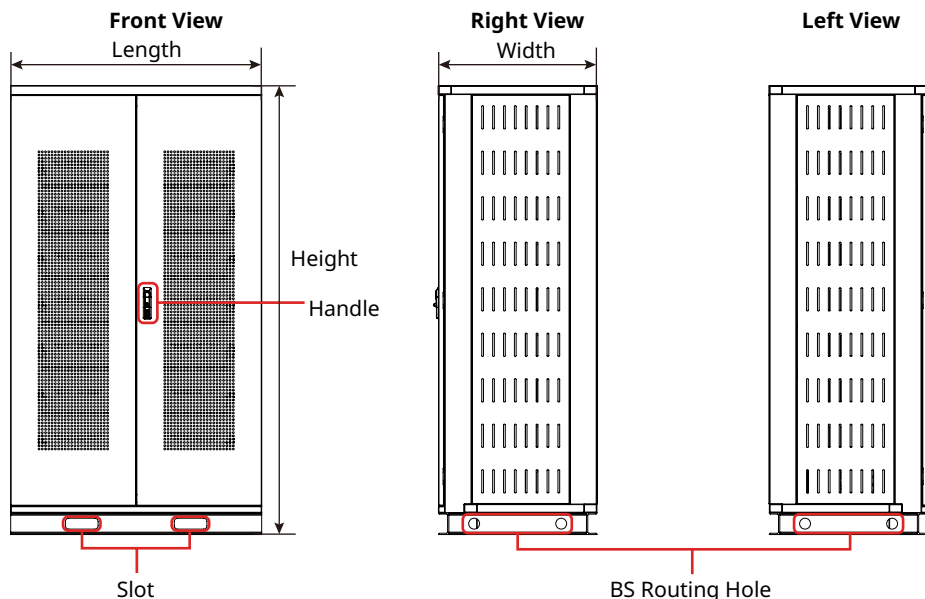

Model	Length (mm)	Width (mm)	Height (mm)
LX C101-10	1155	730	1650
LX C120-10			
LX C138-10			
LX C156-10	1155	730	2065

Power Control Unit (PCU) | Блок за управление на захранването (PCU) | Řídící jednotka (PCU) | Strömstyringsenhet (PCU) | Steuereinheit | Μονάδα ελέγχου ισχύος (PCU) | Unidad de control de potencia (PCU) | Toitejuhtimisseade (PCU) | Tehonohjausyksikkö (PCU) | Unité de contrôle de l'alimentation (PCU) | Jedinica za kontrolu snage (PCU) | Tápegység (PCU) | Centralina (PCU) | Maitinimo valdymo blokas (PCU) | Strāvas vadības bloks (SVB) | Power Control Unit (PCU) | Jedinostka sterująca zasilaniem (PCU) | Unidade de controlo de potência (PCU) | Unitatea de control al alimentării (PCU) | Riadiaca jednotka napájania (PCU) | Krmilna enota (PCU) | Strömkontrollenhet (PCU)

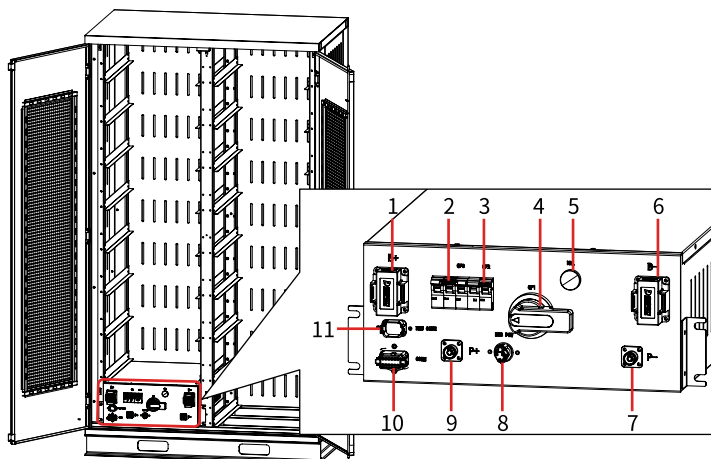

- | | | |
|---------------------------------------|-------------------------|---------------------------------------|
| 1. Battery Terminal (Positive) | 2. DC Circuit Breaker | 3. AC Circuit Breaker |
| 4. Main Circuit Breaker | 5. Indicator | 6. Battery Terminal (Negative) |
| 7. Power Input/Output Port (Negative) | 8. AC Power Supply Port | 9. Power Input/Output Port (Positive) |
| 10. External COM Port | 11. Internal COM Port | |

**Battery Module | Модул на батерията | Modul akumulatoru | Batterimodul |
 Batteriemodul | Μονάδα μπαταρίας | Módulo de baterías | Akumoodul | Akkumoduuli |
 Module de batterie | Baterijski modul | Akumulátor modul | Modulo batterie |
 Akumulatoriaus modulis | Akumulatora modulis | Batterijmodule | Modul
 akumulatora | Módulo de batería | Modul batterie | Modul batérie | Baterijski modul |
 Batterimodul**

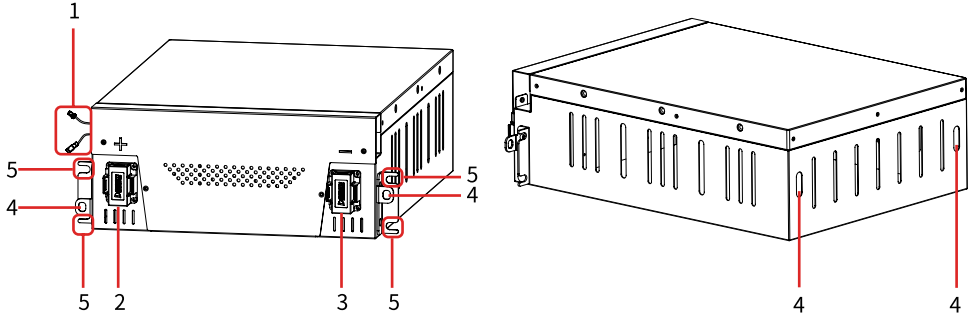

- | | | |
|--|------------------------------|------------------------------|
| 1. Connector for Battery Communication | 2. Battery Positive Polarity | 3. Battery Negative Polarity |
| 4. Battery Hoisting Hole | 5. Battery Fixing Hole | |

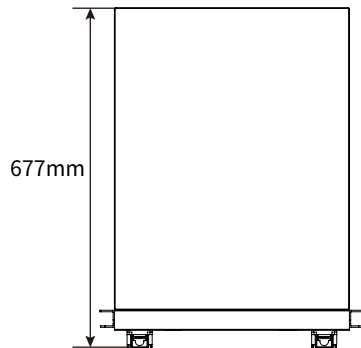
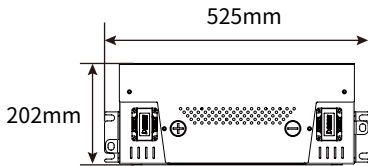

Installation | Инсталация | Instalace | Installation | Aufbau |
Εγκατάσταση | Instalación | Paigaldamine | Asennus |
Installation | Instalacija | Telepítés | Installazione | Montavimas |
Instalācija | Installatie | Montáž | Instalação | Instalare |
Inštalácia | Namestitev | Installation





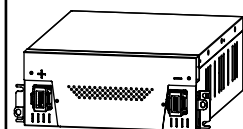

Deliverables | Доставки | Součásti dodávky | Leverancer | Zubehör | Παραδοτέα |
Productos suministrados | Saadetised | Toimitettavat tuotteet | Éléments livrés |
Očekivani rezultati | Eredménytermékek | Risultati finali | Pristatymas | Rezultāti |
Goederen | Zakres dostawy | Itens fornecidos | Produse livrate | Na dodanie | Priloženi
izdelki | Levererad produkt

Battery Module

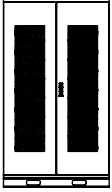
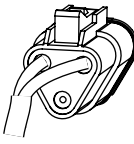
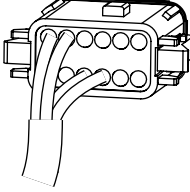
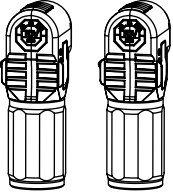

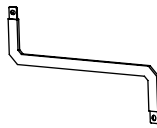
x N

Battery Cabinet and Accessories

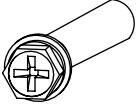
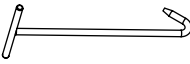
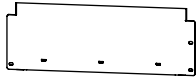
			
x 1	x 1	x 1	x 1
			
x 1	x 1	x N	x 1
			
x 1	x N	x N	x N
		NA	NA
x 4	x N		

N=Quantity depends on the specific system configuration.

Space Requirements | Изисквания за отстояние | Požadavky na prostor | Pladskrav | Räumliche Anforderungen | Απαιτήσεις χώρου | Requisitos de espacio | Ruumi nõuded | Tilantarve | Exigences relatives à l'espace | Zahtjevi prostora | Helyigény | Requisiti di spazio | Erdvės reikalavimai | Telpas prasības | Vereisten ten aanzien van ruimte | Wymagania dotyczące przestrzeni | Requisitos de espaço | Cerințe privind spațiul | Požiadavky na priestor | Prostorske zahteve | Utrymmeskrav

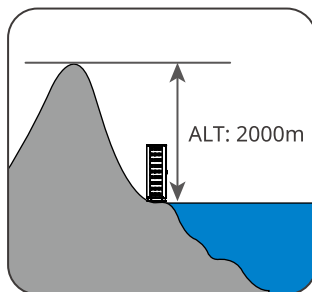
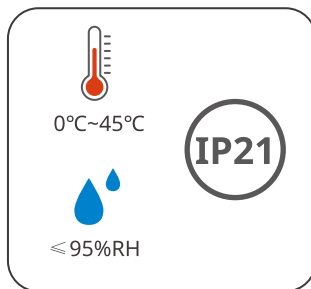
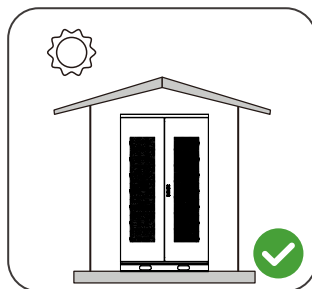
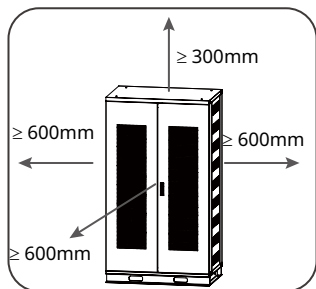

Angle Requirements | Изисквания за ъгъл | Požadavky na úhel | Vinkelkrav | Neigungsgrenzen | Απαιτήσεις κλίσης | Requisitos de inclinación | Kaldenurga nõuded | Kulmavaatimukset | Exigences relatives à l'inclinaison | Potreban kut | Szögmévetelmények | Requisiti di angolazione | Kampo reikalavimai | Leņķa prasības | Vereisten voor de installatiehoek | Wymagania dotyczące kąta | Requisitos do ângulo de instalação | Cerințe privind unghiul | Požiadavky na uhol | Zahteve glede kota | Vinkelkrav

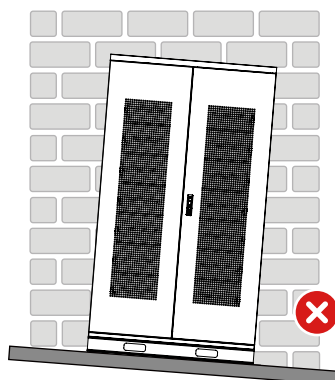
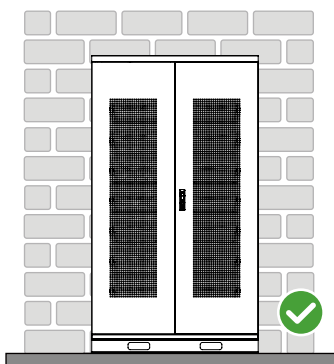

BS Installation | BS Инсталация | Instalace BS | BS-installation | Aufbau des BGS | Εγκατάσταση BS | Instalación del BS | BS paigaldamine | BS:n asennus | Installation du BS | Montaža sustava za upravljanje baterijom (BS) | BS telepítés | Installazione del BS | BS montavimas | BS instalācija | BS installatie | Instalacja zespołu BS | Instalação do BS | Instalarea BS | Inštalácia BS | Namestitev modula BS | Installation av BS

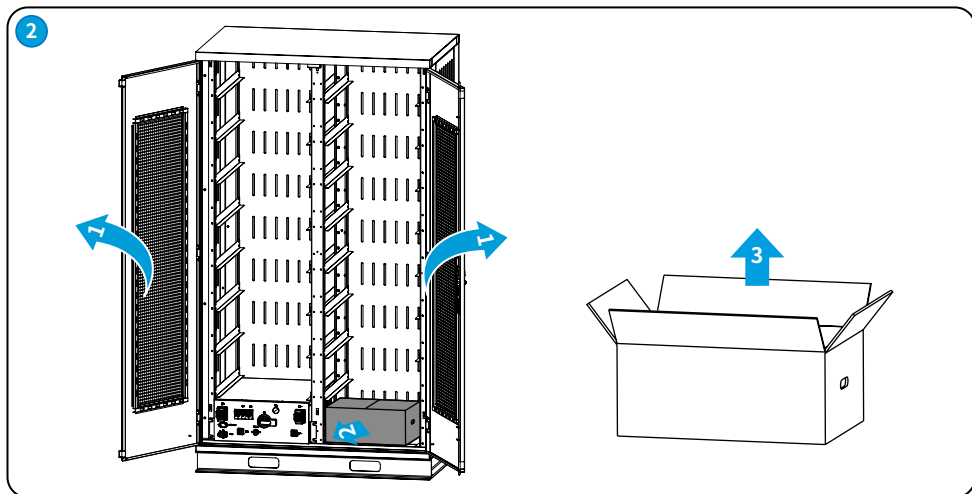
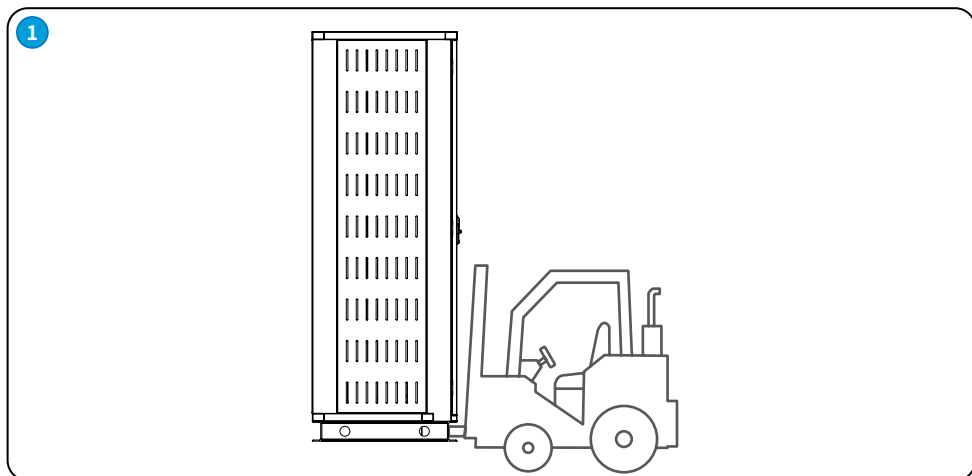

3

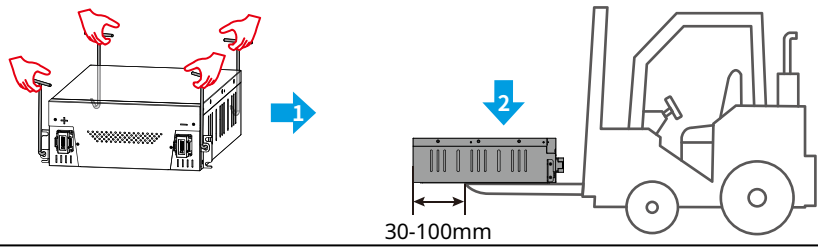

4

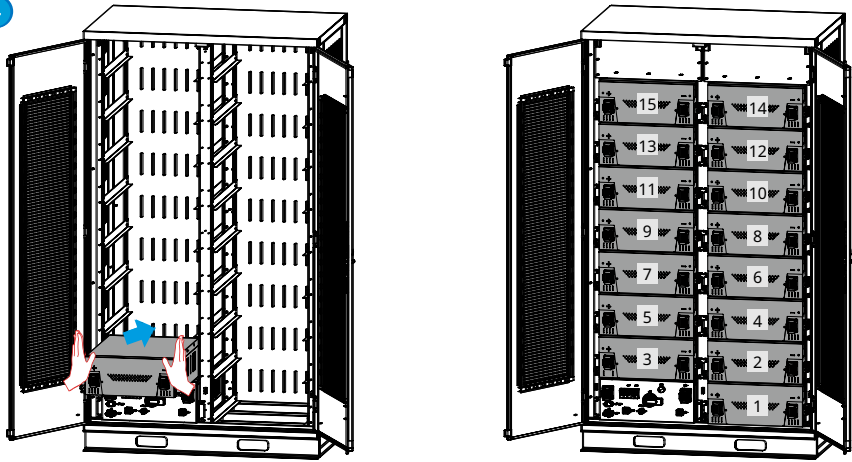

5

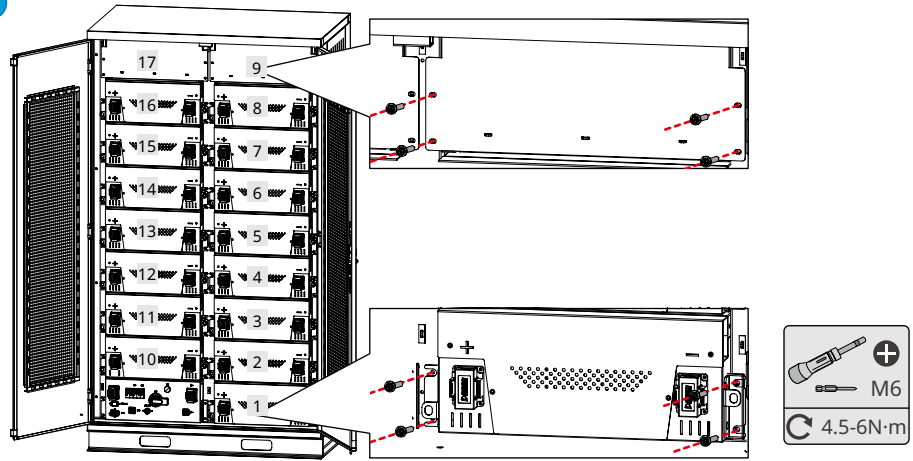

Electrical Connection | Електрическа връзка | Elektrické připojení | Elektrisk tilslutning | Elektroanschluss | Ηλεκτρική σύνδεση | Conexión eléctrica | Elektriline ühendus | Sähköliitäntä | Raccordement électrique | Električna veza | Elektromos csatlakozás | Allacciamento elettrico | Elektrinis sujungimas | Elektriskais pieslēgums | Elektrische Aansluiting | Podłączenie elektryczne | Ligação elétrica | Conexiune electrică | Elektrické pripojenie | Električna povezava | Elektrisk anslutning

Connecting PE Cable | Свързване на PE кабел | Připojení PE kabelu | Tilslutning af PE-kabel | Anschluss des PE-Kabels | Σύνδεση του καλωδίου PE | Conexión del cable PE | PE-kaabli ühendamine | PE-kaapelin kytkeminen | Raccordement du câble PE | Spajanje PE kabla | PE kábel csatlakoztatása | Collegamento del cavo PE | Jungiamasis PE laidas | PE kabeļa pievienošana | PE-kabel aansluiten | Podłączenie przewodu PE | Ligar o cabo de PE | Conectarea cablului PE | Pripojenie PE kábla | Priključitev PE kabla | Anslutning av PE-kabel

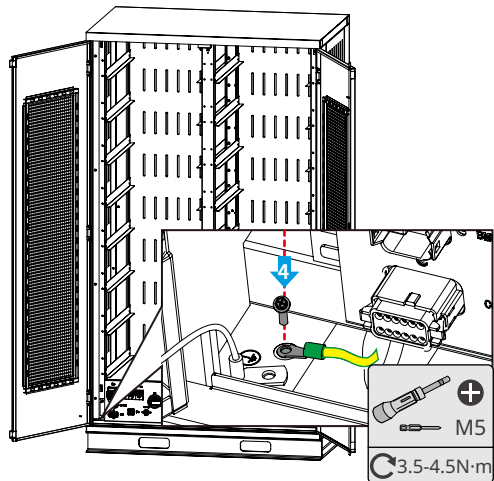
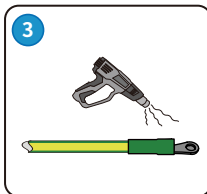
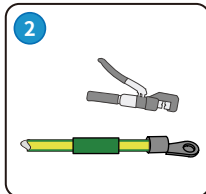
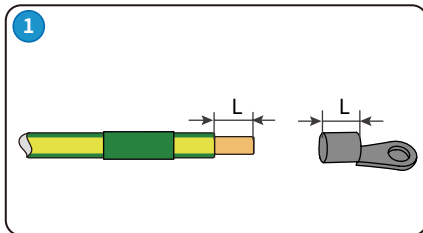

Connecting Inverter Communication Cable | Свързване на комуникационния кабел на инвертора | Pripojení komunikačního kabelu střídače | Tilslutning af kommunikationskabel til omformeren | Anschluss des Wechselrichterkommunikationskabels | Σύνδεση του καλωδίου επικοινωνίας του inverter | Conexión del cable de comunicación del inversor | Inverteri sidekaabli ühendamine | Vaihtosuuntaajan tiedonsiirtokaapelin yhdistäminen | Raccordement du câble de communication de l'onduleur | Spajanje komunikacijskog kabla | Inverter komunikációs kábel csatlakoztatása | Collegamento del cavo di comunicazione dell'inverter | Inverterio ryšio kabelio jungtis | Invertora komunikācijas kabeļa pievienošana | Communicatiekabel van omvormer aansluiten | Podłączenie przewodu komunikacyjnego falownika | Ligar o cabo de comunicação do inversor | Conectarea cablului de comunicare al invertorului | Pripojenie komunikačného kábla meniča | Priklučitev komunikacijskega kabla pretvornika | Anslutning av kommunikationskabel till växelriktare

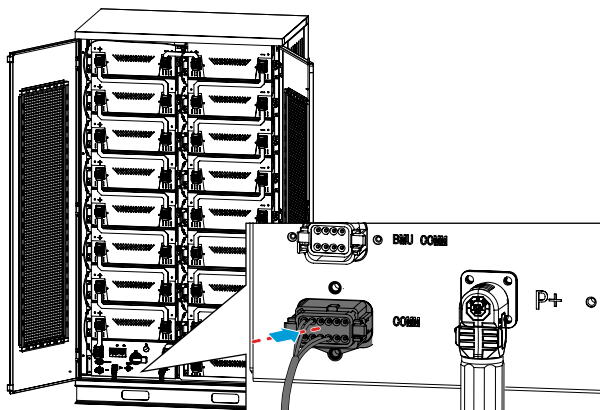

No.	Definition
3	CANH
4	CANL
7	RS485A
8	RS485B
Others	NA

Connecting Battery Communication Cable | Свързване на комуникационния кабел на батерията | Pripojení komunikačního kabelu akumulátoru | Tilslutning af kommunikationskablet til batteriet | Anschluss des Batteriekommunikationskabels | Σύνδεση του καλωδίου επικοινωνίας της μπαταρίας | Conexión del cable de comunicación de la batería | Aku sidekaabli ühendamine | Akun tiedonsiirtokaapelin yhdistäminen | Raccordement du câble de communication de la batterie | Povezivanje komunikacijskog kabla baterije | Az akkumulátor kommunikációs kábel csatlakoztatása | Collegamento del cavo di comunicazione della batteria | Akumulatoriaus ryšio kabelio jungtis | Akumulatora komunikācijas kabeļa pievienošana | Communicatiekabel van batterij aansluiten | Podłączenie przewodu komunikacyjnego akumulatora | Ligar o cabo de comunicação da bateria | Conectarea cablului de comunicare cu bateria | Pripojenie komunikačného kábla batérie | Priklučitev komunikacijskega kabla baterije | Anslutning av kommunikationskabel till batteri

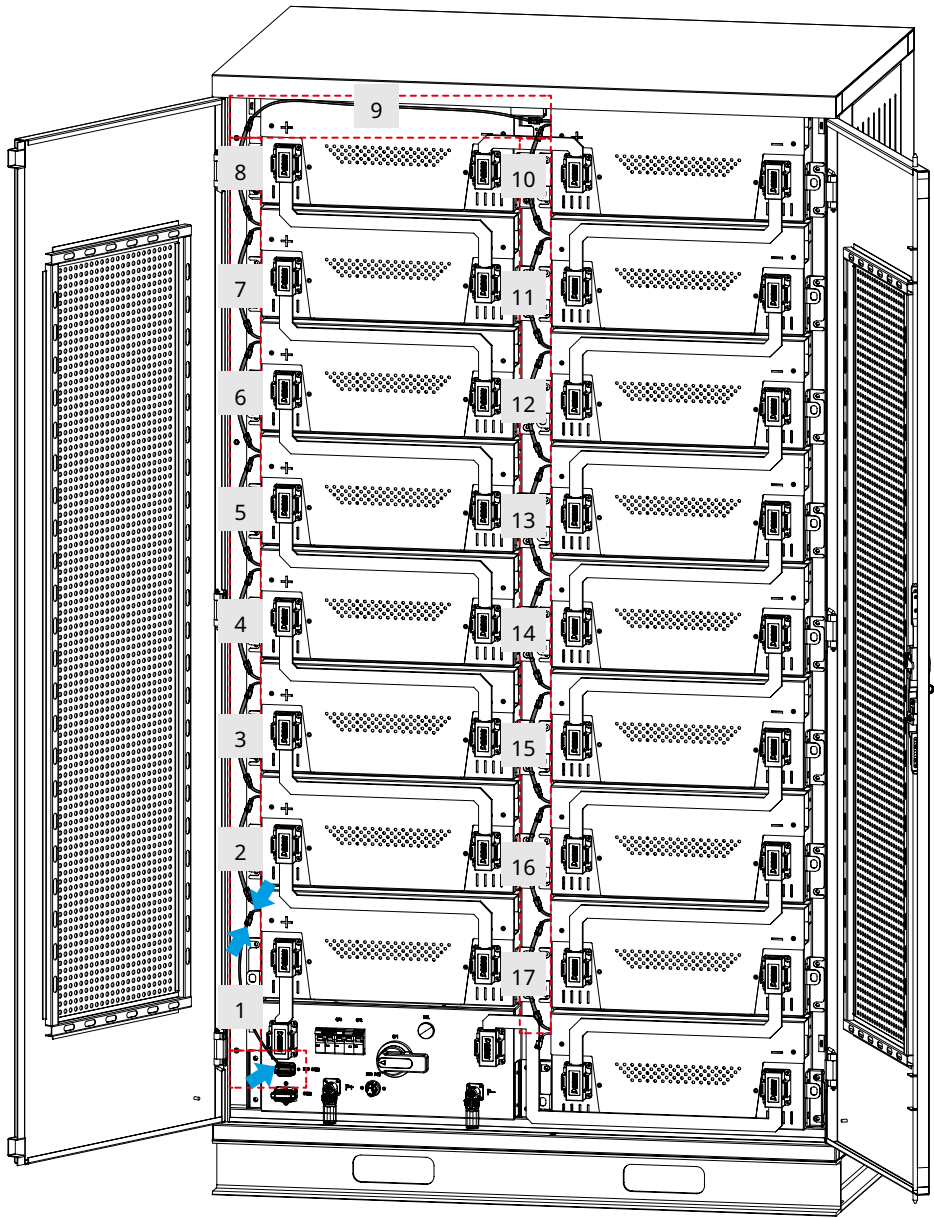

Connecting Power Connecting Bar | Свързване на захранването Свързваща лента |
 Připojení napájecí připojovací lišty | Tilslutning af strømforbindelsesstangen | Anschluss
 der Leistungsanschlusschiene | Σύνδεση της ράβδου σύνδεσης τροφοδοσίας |
 Conexión de la barra de conexión de alimentación | Toite ühenduslüli ühendamine |
 Virtakiskon yhdistäminen | Raccordement de la barre de connexion d'alimentation |
 Priključna strujna spojna šipka | Tápcsatlakozó rúd csatlakoztatása | Collegamento
 della barra di collegamento dell'alimentazione | Maitinimo pajungimo juostos jungtis |
 Strāvas pievienošana Savienojuma stienis | Aansluiten van stroom Verbindingsstang |
 Podłączanie pręta do podłączania zasilania | Ligar a barra de ligação de potência |
 Conectarea barei de alimentare | Pripojenie lišty napájania | Priključitev napajalne
 priključne palice | Anslutning av anslutningsskena

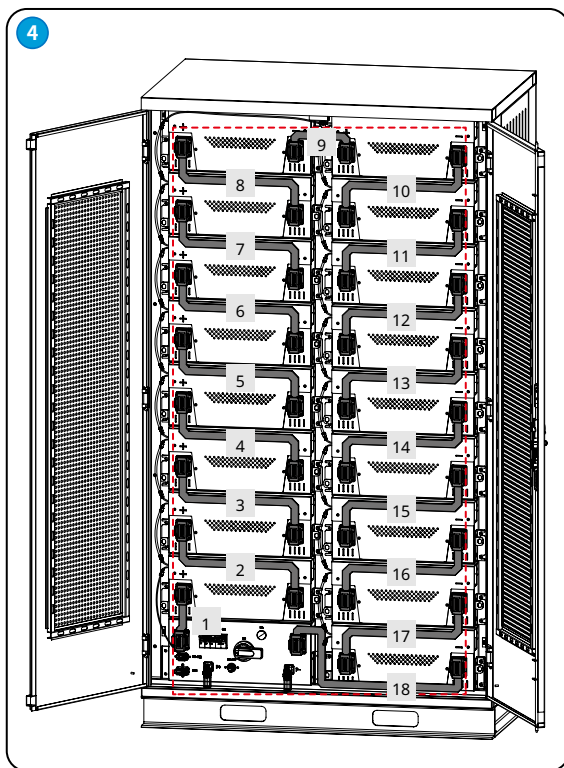
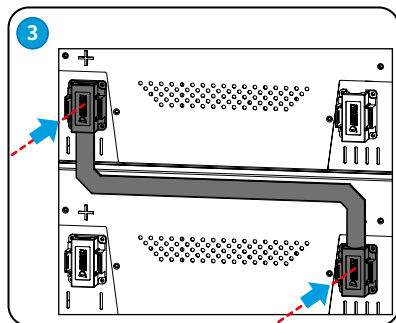
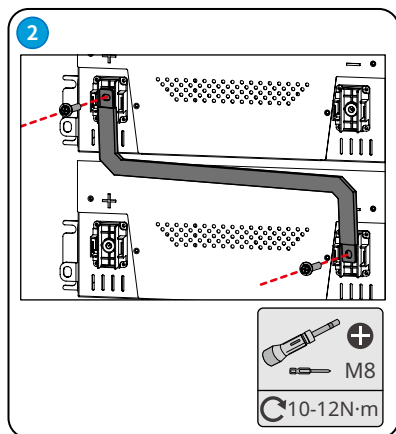
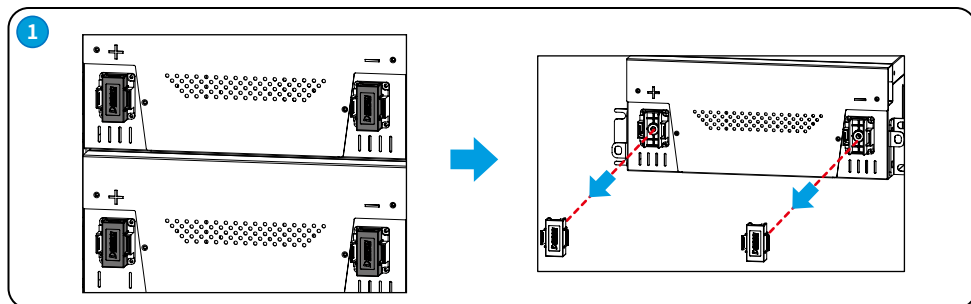

Connecting Inverter Power Cable | Свързване на захранващия кабел на инвертора |
 Připojení napájecího kabelu střídače | Tilslutning af strøm-kablet til omformer |
 Anschluss des Wechselrichternetzkabels | Σύνδεση του καλωδίου τροφοδοσίας του
 inverter | Conexión del cable de alimentación del inversor | Inverteri toitekaabli
 ühendamine | Vaihtosuuntaajan virtakaapelin yhdistäminen | Raccordement du câble
 d'alimentation de l'ondeur | Spajanje kabla za napajanje pretvarača | Inverter tápkábel
 csatlakoztatása | Collegamento del cavo di alimentazione dell'inverter | Inverterio
 maitinimo kabelio prijungimas | Invertora barošanas vada pievienošana | Voedingskabel
 van omvormer aansluiten | Podłączenie przewodu zasilającego falownika | Ligar o
 cabo de alimentação do inversor | Conectarea cablului de alimentare a invertorului |
 Pripojenie napájacieho kábla meniča | Priključitev napajalnega kabla pretvornika |
 Anslutning av strömkabel till växelriktare

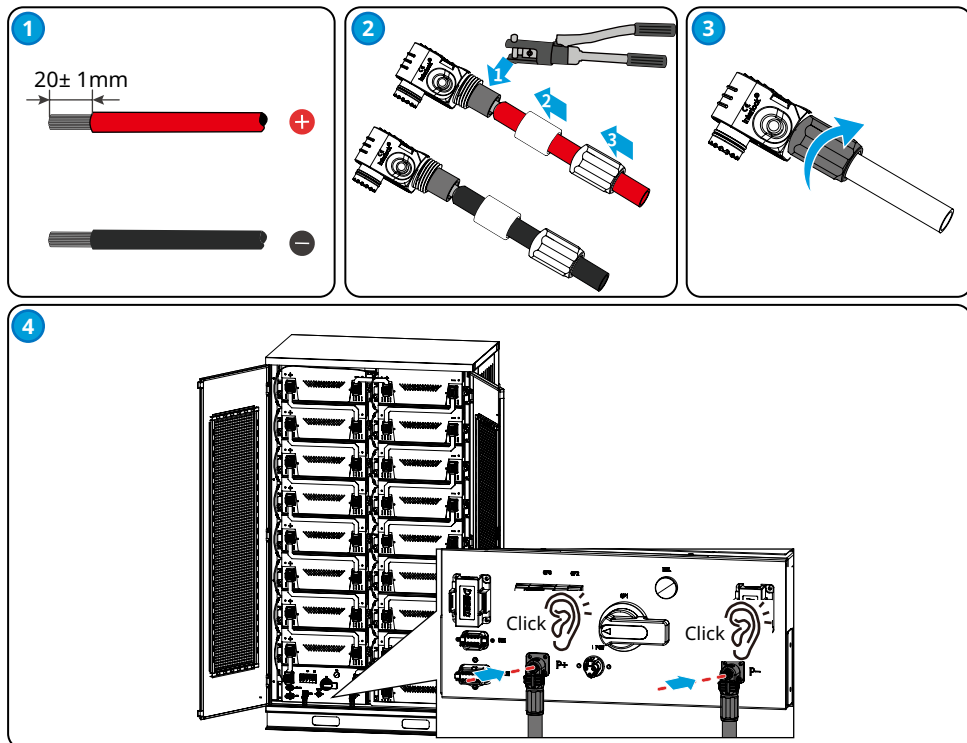

(Optional) Connecting Single Phase AC Power Cable | (По избор) Свързване на еднофазен захранващ кабел за променлив ток | (Voliteľné) Pripojení jednofázového AC napájacieho kabeľu | (Valgfrit) Tilslutning af et enfaset AC-strømskabel | (Wahlweise) Anschluss des einphasigen Netzkabels | (Προαιρετικά) Σύνδεση καλωδίου τροφοδοσίας μονοφασικού AC | (Opcional) Conexión del cable de alimentación de CA monofásico | (Valikuline) Ühefaasilise vahelduvvoolu kaabli ühendamine | (Valinnainen) Yksivaiheisen vaihtovirtajohdon liittäminen | (En option) Raccordement du câble d'alimentation CA monophasé | (Opcija) Spajanje jednofaznog AC kabla za napajanje | (Opcionális) Egyfázisú váltóáramú tápkábel csatlakoztatása | (Opzionale) Collegamento del cavo di alimentazione CA monofase | (Pasirenkama) Vienfazis kintamosios srovės maitinimo laido jungtis | (Pēc izvēles) Vienfāzes maiņstrāvas barošanas kabelis | (Optioneel) Aansluiten van Eenfasige Stroomkabel | (Opcja) Podłączenie jednofazowego przewodu zasilania prądem przemiennym | (Opcional) Ligar o cabo de alimentação CA monofásico | (Opțional) Conectarea cablului de alimentare cu curent alternativ monofazat | (Voliteľné) Pripojenie jednofázového striedavého napájacieho kábla | (Izbirno) Priključitev enofaznega napajalnega kabla za izmenični tok | (Valgfritt) Anslutning av en enfasig växelstrømskabel

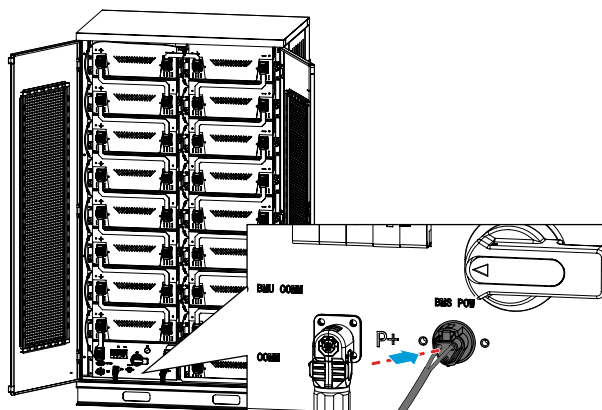

Power ON and OFF | Включване и изключване на
 захранването | Zapnutí a vypnutí | TÆND og SLUK | Ein- und
 Ausschalten der Spannung | Ενεργοποίηση και Απενεργοποίηση |
 Encendido y apagado de la alimentación | Toide SEES ja VÄLJAS |
 Virran kytkeminen päälle ja pois päältä | Mise sous tension et hors
 tension | UKljučivanje i isključivanje | Bekapcsolás és kikapcsolás |
 Accensione e spegnimento | Maitinimas ON ir OFF | Ieslēgšana un
 izslēgšana | In- en uitschakelen | Włączanie i wyłączenie | Ligar e
 desligar da corrente | Pornirea și oprirea | Zapnutie a vypnutie |
 VKLOP IN IZKLOP | Ström PÅ och AV

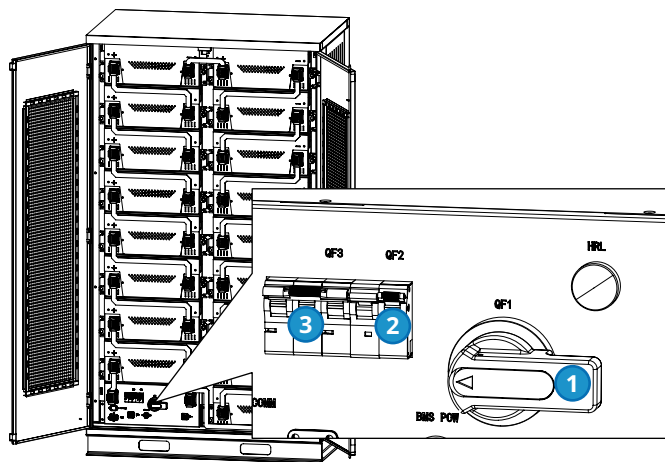

Power ON

Self-powered:



External single
 phase AC powering:



Power OFF

Self-powered:



External single
 phase AC powering:



Commissioning | Въвеждане в експлоатация | Uvedení do provozu | Idriftsættelse | Inbetriebnahme | Θέση σε λειτουργία | Puesta en marcha | Kasutusele võtmine | Käyttöönotto | Mise en service | Puštanje u rad | Üzembe helyezés | Messa in servizio | Paleidimas | Nodošana ekspluatācijā | Inbetriebstellung | Uruchomienie | Colocação em funcionamento | Punerea în funcțiune | Uvedenie do prevádzky | Zagon | Driftsättning

Commissioning via SolarGo App | Въвеждане в експлоатация чрез приложението SolarGo | Uvedení do provozu prostřednictvím aplikace SolarGo | Ibrugtagning via SolarGo-appen | Inbetriebnahme per App „SolarGo“ | Θέση σε λειτουργία μέσω της εφαρμογής SolarGo | Puesta en marcha mediante la aplicación SolarGo | Kasutusele võtmine SolarGo rakenduse kaudu | Käyttöönotto SolarGo-sovelluksen kautta | Mise en service via l'application SolarGo | Puštanje u rad putem aplikacije SolarGo | Beüzemelés a SolarGo alkalmazáson keresztül | Messa in servizio tramite app SolarGo | Paleidimas naudojant SolarGo App | Nodošana ekspluatācijā caur SolarGo lietotni | Inbetriebstellung via SolarGo App | Uruchamianie poprzez aplikację SolarGo | Colocação em funcionamento através da aplicação SolarGo | Punerea în funcțiune prin intermediul aplicației SolarGo | Uvedenie do prevádzky cez aplikáciu SolarGo | Zagon prek aplikacije SolarGo | Driftsättning via SolarGo-appen

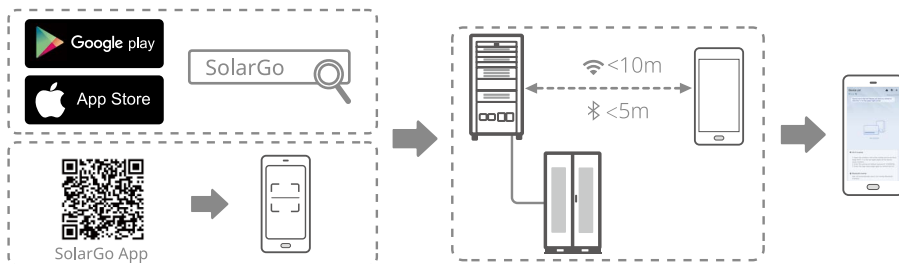

Commissioning via SEMS Portal App | Въвеждане в експлоатация чрез приложението SEMS Portal | Uvedení do provozu prostřednictvím aplikace SEMS Portal | Ibrugtaging via SEMS Portal-appen | Beobachtung über die App „SEMS Portal“ | Θέση σε λειτουργία μέσω της εφαρμογής SEMS Portal | Puesta en marcha mediante la aplicación SEMS Portal | Kasutusele võtmise SEMS Portal rakenduse kaudu | Käyttöönotto SEMS-portaalisovelluksen kautta | Mise en service via l'application SEMS Portal | Puštanje u rad putem aplikacije SEMS Portal | Beüzemelés a SEMS Portal alkalmazáson keresztül | Messa in servizio tramite l'app SEMS Portal | Paleidimas naudojant SEMS portalo programėlę | Nodošana ekspluatācijā, izmantojot SEMS portāla lietotni | Inbedrijfstelling via SEMS Portal App | Uruchamianie za pośrednictwem platformy SEMS Portal | Colocação em funcionamento através da aplicação SEMS Portal | Punerea în funcțiune prin intermediul aplicației SEMS Portal | Uvedenie do prevádzky prostredníctvom aplikácie SEMS Portal | Zagon prek aplikacije SEMS Portal | Driftsättning via SEMS Portal-appen

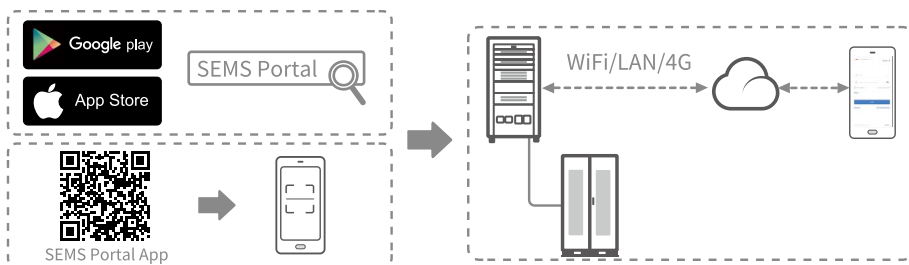

For more information, please scan the following QR for User Manual.



Lynx C Series
User Manual



SolarGo App
User Manual



SEMS Portal App
User Manual



Official Website

GoodWe Technologies Co., Ltd.

 No. 90 Zijin Rd., New District, Suzhou, 215011, China

 www.goodwe.com

 service@goodwe.com



340-00870-02



Local Contacts