



SMA EV CHARGER 7.4 / 22

EVC7.4-1AC-10 / EVC22-3AC-10

eManual



ENGLISH	Quick Reference Guide	3
DEUTSCH	Schnelleinstieg.....	11
БЪЛГАРСКИ	Кратко ръководство	20
ČEŠTINA	Stručný průvodce	29
DANSK	Kort vejledning.....	37
ΕΛΛΗΝΙΚΑ	Σύντομες οδηγίες.....	45
ESPAÑOL	Instrucciones breves	54
EESTI	Kiirülevaade	62
SUOMI	Pikaohje	70
FRANÇAIS	Notice résumée	78
HRVATSKI	Kratki vodič	86
MAGYAR	Gyors útmutató	94
ITALIANO	Guida rapida.....	102
LIETUVIŠKAI	Sparčioji apžvalga.....	110
LATVISKI	Īsā pamācība.....	118
NEDERLANDS	Beknopte handleiding	126
POLSKI	Skrócona instrukcja	135
PORTUGUÊS	Instruções sumárias	144
ROMÂNĂ	Instrucțiuni pe scurt	152
SLOVENSKY	Rýchly sprievodca.....	160
SLOVENŠČINA	Kratka navodila	168
SVENSKA	Snabbanvisning	176
	Instructions.....	184

Legal Provisions

The information contained in these documents is the property of SMA Solar Technology AG. No part of this document may be reproduced, stored in a retrieval system, or transmitted, in any form or by any means, be it electronic, mechanical, photographic, magnetic or otherwise, without the prior written permission of SMA Solar Technology AG. Internal reproduction used solely for the purpose of product evaluation or other proper use is allowed and does not require prior approval.

SMA Solar Technology AG makes no representations or warranties, express or implied, with respect to this documentation or any of the equipment and/or software it may describe, including (with no limitation) any implied warranties of utility, merchantability, or fitness for any particular purpose. All such representations or warranties are expressly disclaimed. Neither SMA Solar Technology AG nor its distributors or dealers shall be liable for any indirect, incidental, or consequential damages under any circumstances.

The exclusion of implied warranties may not apply in all cases under some statutes, and thus the above exclusion may not apply.

Specifications are subject to change without notice. Every attempt has been made to make this document complete, accurate and up-to-date. Readers are cautioned, however, that product improvements and field usage experience may cause SMA Solar Technology AG to make changes to these specifications without advance notice or per contract provisions. SMA Solar Technology AG shall not be responsible for any damages, including indirect, incidental or consequential damages, caused by reliance on the material presented, including, but not limited to, omissions, typographical errors, arithmetical errors or listing errors in the content material.

SMA Warranty

You can download the current warranty conditions from the Internet at www.SMA-Solar.com.

Software licenses

The licenses for the installed software modules (open source) can be found in the user interface of the product.

Trademarks

All trademarks are recognized, even if not explicitly identified as such. Missing designations do not mean that a product or brand is not a registered trademark.

SMA Solar Technology AG

Sonnenallee 1

34266 Niestetal

Germany

Phone +49 561 9522-0

Fax +49 561 9522 100

www.SMA.de

E-mail: info@SMA.de

Status: 3/3/2022

Copyright © 2022 SMA Solar Technology AG. All rights reserved.

1 Information on this Document

1.1 Validity

This document is valid for:

- EVC7.4-1AC-10 (SMA EV Charger 7.4)
- EVC22-3AC-10 (SMA EV Charger 22)

1.2 Target Group

The tasks described in this document must only be performed by qualified persons. Qualified persons must have the following skills:

- Knowledge of how the product works and is operated
- Training in how to deal with the dangers and risks associated with installing, repairing and using electrical devices and installations
- Training in the installation and commissioning of electrical devices and installations
- Knowledge of all applicable laws, standards and directives
- Knowledge of and compliance with this document and all safety information

1.3 Content and Structure of this Document

This document contains safety information as well as graphical instructions on installing and commissioning (see page 184). Observe all information and carry out the actions illustrated graphically in this document in the specified order.

The latest version of this document and the comprehensive manual for installation, commissioning, configuration and decommissioning are to be found in PDF format and as eManual at www.SMA-Solar.com. You will find the QR code that links to the eManual on the title page of this document. You can also call up the eManual via the user interface of the product.

Illustrations in this document are reduced to the essential information and may deviate from the real product.

1.4 Levels of warning messages

The following levels of warning messages may occur when handling the product.

DANGER

Indicates a hazardous situation which, if not avoided, will result in death or serious injury.

WARNING

Indicates a hazardous situation which, if not avoided, could result in death or serious injury.



CAUTION

Indicates a hazardous situation which, if not avoided, could result in minor or moderate injury.

NOTICE

Indicates a situation which, if not avoided, can result in property damage.

1.5 Symbols in the Document

Icon	Explanation
	Information that is important for a specific topic or goal, but is not safety-relevant
	Section in which the installation and commissioning process is illustrated graphically.

2 Safety

2.1 Intended Use

The SMA EV Charger is an AC charging station that is designed for unidirectional charging of a vehicle. The SMA EV Charger along with the Sunny Home Manager 2.0 makes an intelligent charging station. If the SMA EV Charger is operated without Sunny Home Manager 2.0, the modes for intelligent charging are not available.

The product must only be used as stationary equipment.

The product is suitable for indoor and outdoor use.

The EVC7.4-1AC-10 must not be used in industrial environments.

The product must be tested in fast charging mode according to IEC 61851 before its first charging operation using a suitable measuring device for charging stations.

All components must remain within their permitted operating ranges and their installation requirements at all times.

The product must only be used in countries for which it is approved or released by SMA Solar Technology AG and the grid operator.

Use SMA products only in accordance with the information provided in the enclosed documentation and with the locally applicable laws, regulations, standards and directives. Any other application may cause personal injury or property damage.

Alterations to the SMA products, e.g., changes or modifications, are only permitted with the express written permission of SMA Solar Technology AG. Unauthorized alterations will void guarantee and warranty claims and in most cases terminate the operating license. SMA Solar Technology AG shall not be held liable for any damage caused by such changes.

Any use of the product other than that described in the Intended Use section does not qualify as appropriate.

The enclosed documentation is an integral part of this product. Keep the documentation in a convenient, dry place for future reference and observe all instructions contained therein.

This document does not replace any regional, state, provincial, federal or national laws, regulations or standards that apply to the installation, electrical safety and use of the product. SMA Solar Technology AG assumes no responsibility for the compliance or non-compliance with such laws or codes in connection with the installation of the product.

The type label must remain permanently attached to the product.

2.2 IMPORTANT SAFETY INSTRUCTIONS

Keep the manual for future reference.

This section contains safety information that must be observed at all times when working.

The product has been designed and tested in accordance with international safety requirements. As with all electrical or electronic devices, there are residual risks despite careful construction. To prevent personal injury and property damage and to ensure long-term operation of the product, read this section carefully and observe all safety information at all times.

DANGER

Danger to life due to electric shock when live components or cables are touched

High voltages are present in the conductive components or cables of the product. Touching live parts and cables results in death or lethal injuries due to electric shock.

- Do not touch non-insulated parts or cables.
- Disconnect the product from voltage sources and ensure it cannot be reconnected before working on the device.
- Wear suitable personal protective equipment for all work on the product.

DANGER

Danger to life due to electric shock in case of overvoltages and if surge protection is missing

Overvoltages (e. g. in the event of a flash of lightning) can be further conducted into the building and to other connected devices in the same network via the network cables or other data cables if there is no surge protection. Touching live parts and cables results in death or lethal injuries due to electric shock.

- Ensure that all devices in the same network are integrated in the existing overvoltage protection.
- When laying the network cable outdoors, ensure that there is suitable surge protection at the network cable transition from the product outdoors to the network inside the building.
- The Ethernet interface of the product is classified as "TNV-1" and offers protection against overvoltages of up to 1.5 kV.

⚠ WARNING**Danger to life due to fire and explosion**

In rare cases, an explosive gas mixture can be generated inside the product under fault conditions. In this state, switching operations can cause a fire inside the product or explosion. Death or lethal injuries due to hot or flying debris can result.

- In the event of a fault, do not perform any direct actions on the product.
- Ensure that unauthorized persons have no access to the product.
- Disconnect the AC circuit breaker, or keep it disconnected in case it has already tripped, and secure it against reconnection.
- Only perform work on the product (e.g., troubleshooting, repair work) when wearing personal protective equipment for handling of hazardous substances (e.g., safety gloves, eye and face protection, respiratory protection).

⚠ WARNING**Risk of injury due to toxic substances, gases and dusts.**

In rare cases, damages to electronic components can result in the formation of toxic substances, gases or dusts inside the product. Touching toxic substances and inhaling toxic gases and dusts can cause skin irritation, burns or poisoning, trouble breathing and nausea.

- Only perform work on the product (e.g., troubleshooting, repair work) when wearing personal protective equipment for handling of hazardous substances (e.g., safety gloves, eye and face protection, respiratory protection).
- Ensure that unauthorized persons have no access to the product.

⚠ CAUTION**Risk of burns due to hot enclosure parts**

Some parts of the enclosure can get hot during operation. Touching hot enclosure parts can result in burn injuries.

- Do not touch the enclosure during operation.
- Wear suitable personal protective equipment.

⚠ CAUTION**Risk of injury due to weight of product**

Injuries may result if the product is lifted incorrectly or dropped while being transported or mounted.

- Wear suitable personal protective equipment for all work on the product.

⚠ CAUTION**Risk of injury due to weight of enclosure lid of product**

Dropping the enclosure lid during assembly or disassembly of the enclosure lid can cause injuries.

- Wear suitable personal protective equipment for all work on the product.

NOTICE**Damage to the product due to sand, dust and moisture ingress**

Sand, dust and moisture penetration can damage the product and impair its functionality.

- Only open the product if the humidity is within the thresholds and the environment is free of sand and dust.
- Do not open the product during a dust storm or precipitation.

NOTICE**High costs due to inappropriate Internet tariff**

Depending on use, the data volume of the product transferred via the Internet may vary in size. The data volume depends, for example, on the number of devices in the system, the frequency of device updates, the frequency of data transfer to Sunny Portal or the use of FTP push. High costs for the Internet connection can be the result.



- SMA Solar Technology AG recommends using an Internet flat rate.









NOTICE**Damage to the product due to cleaning agents**

The use of cleaning agents may cause damage to the product and its components.

- Clean the product and all its components only with a cloth moistened with clear water.

3 Symbols on the Product

Icon	Explanation
	Beware of electrical voltage The product operates at high voltages.
	Beware of hot surface The product can get hot during operation.
	Observe the documentations Observe all documentations supplied with the product.

Icon	Explanation
	Charge mode The symbol together with the green LED indicates that the product is in charging mode.
	Observe the documentations Together with the red LED, this symbol indicates an error.
	Data transmission Together with the blue LED, this symbol indicates the status of the network connection.
	Fast charging This symbol is located on the rotary switch and indicates the switch position for fast charging.
	Smart charging This symbol is located on the rotary switch and indicates the switch position for charging controlled by the energy management system.
AC 	Alternating current
	WEEE designation Do not dispose of the product together with the household waste but in accordance with the disposal regulations for electronic waste applicable at the installation site.
	The product is suitable for outdoor installation.
IP65	Degree of protection IP65 The product is protected against the penetration of dust and water that is directed as a jet against the enclosure from all directions.
CE	CE marking The product complies with the requirements of the applicable EU directives.
UK CA	UKCA marking The product complies with the regulations of the applicable laws of England, Wales and Scotland.
	RoHS labeling The product complies with the requirements of the applicable EU directives.

4 EU Declaration of Conformity

within the scope of the EU directives

- Radio Equipment Directive 2014/53/EU (22.5.2014 L 153/62) (RED)
- Restriction of the use of certain hazardous substances 2011/65/EU (L 174/88, June 8, 2011) and 2015/863/EU (L 137/10, March 31, 2015) (RoHS)



SMA Solar Technology AG confirms herewith that the products described in this document are in compliance with the fundamental requirements and other relevant provisions of the above-mentioned directives. The entire EU Declaration of Conformity can be found at www.SMA-Solar.com.

5 UK Declaration of Conformity

according to the regulations of England, Wales and Scotland

- Electromagnetic Compatibility Regulations 2016 (SI 2016/1091)
- Electrical Equipment (Safety) Regulations 2016 (SI 2016/1101)
- Radio Equipment Regulations 2017 (SI 2017/1206)
- The Restriction of the Use of Certain Hazardous Substances in Electrical and Electronic Equipment Regulations 2012



SMA Solar Technology AG confirms herewith that the products described in this document are in compliance with the fundamental requirements and other relevant provisions of the above-mentioned regulations. The entire UK Declaration of Conformity can be found at www.SMA-Solar.com.

Rechtliche Bestimmungen

Die in diesen Unterlagen enthaltenen Informationen sind Eigentum der SMA Solar Technology AG. Kein Teil dieses Dokuments darf vervielfältigt, in einem Datenabrufsystem gespeichert oder in einer anderen Art und Weise (elektronisch, mechanisch durch Fotokopie oder Aufzeichnung) ohne die vorherige schriftliche Genehmigung von SMA Solar Technology AG übertragen werden. Eine innerbetriebliche Vervielfältigung, die zur Evaluierung des Produktes oder zum sachgemäßen Einsatz bestimmt ist, ist erlaubt und nicht genehmigungspflichtig.

SMA Solar Technology AG gewährt keine Zusicherungen oder Garantien, ausdrücklich oder stillschweigend, bezüglich jeglicher Dokumentation oder darin beschriebener Software und Zubehör. Dazu gehören unter anderem (aber ohne Beschränkung darauf) implizite Gewährleistung der Marktfähigkeit und Eignung für einen bestimmten Zweck. Allen diesbezüglichen Zusicherungen oder Garantien wird hiermit ausdrücklich widersprochen. SMA Solar Technology AG und deren Fachhändler haften unter keinen Umständen für etwaige direkte oder indirekte, zufällige Folgeverluste oder Schäden.

Der oben genannte Ausschluss von impliziten Gewährleistungen kann nicht in allen Fällen angewendet werden.

Änderungen an Spezifikationen bleiben vorbehalten. Es wurden alle Anstrengungen unternommen, dieses Dokument mit größter Sorgfalt zu erstellen und auf dem neusten Stand zu halten. Leser werden jedoch ausdrücklich darauf hingewiesen, dass sich SMA Solar Technology AG das Recht vorbehält, ohne Vorankündigung bzw. gemäß den entsprechenden Bestimmungen des bestehenden Liefervertrags Änderungen an diesen Spezifikationen durchzuführen, die sie im Hinblick auf Produktverbesserungen und Nutzungserfahrungen für angemessen hält. SMA Solar Technology AG übernimmt keine Haftung für etwaige indirekte, zufällige oder Folgeverluste oder Schäden, die durch das Vertrauen auf das vorliegende Material entstanden sind, unter anderem durch Weglassen von Informationen, Tippfehler, Rechenfehler oder Fehler in der Struktur des vorliegenden Dokuments.

SMA Garantie

Die aktuellen Garantiebedingungen können Sie im Internet unter www.SMA-Solar.com herunterladen.

Software-Lizenzen

Die Lizenzen für die eingesetzten Software-Module (Open Source) können Sie auf der Benutzeroberfläche des Produkts aufrufen.

Warenzeichen

Alle Warenzeichen werden anerkannt, auch wenn diese nicht gesondert gekennzeichnet sind. Fehlende Kennzeichnung bedeutet nicht, eine Ware oder ein Zeichen seien frei.

SMA Solar Technology AG

Sonnenallee 1
34266 Niestetal
Deutschland
Tel. +49 561 9522-0

Fax +49 561 9522-100

www.SMA.de

E-Mail: info@SMA.de

Stand: 03.03.2022

Copyright © 2022 SMA Solar Technology AG. Alle Rechte vorbehalten.

1 Hinweise zu diesem Dokument

1.1 Gültigkeitsbereich

Dieses Dokument gilt für:

- EVC7.4-1AC-10 (SMA EV Charger 7.4)
- EVC22-3AC-10 (SMA EV Charger 22)

1.2 Zielgruppe

Die in diesem Dokument beschriebenen Tätigkeiten dürfen nur Fachkräfte durchführen. Fachkräfte müssen über folgende Qualifikation verfügen:

- Kenntnis über Funktionsweise und Betrieb des Produkts
- Schulung im Umgang mit Gefahren und Risiken bei der Installation, Reparatur und Bedienung elektrischer Geräte und Anlagen
- Ausbildung für die Installation und Inbetriebnahme von elektrischen Geräten und Anlagen
- Kenntnis der einschlägigen Gesetze, Normen und Richtlinien
- Kenntnis und Beachtung dieses Dokuments mit allen Sicherheitshinweisen

1.3 Inhalt und Struktur des Dokuments

Dieses Dokument enthält sicherheitsrelevante Informationen sowie eine grafische Anleitung für Installation und Inbetriebnahme (siehe Seite 184). Beachten Sie alle Informationen und führen Sie die grafisch dargestellten Handlungen in der vorgegebenen Reihenfolge aus.

Die aktuelle Version dieses Dokuments sowie die ausführliche Anleitung für die Installation, Inbetriebnahme, Konfiguration und Außerbetriebnahme finden Sie im PDF-Format und als eManual unter www.SMA-Solar.com. Den QR-Code mit dem Link zum eManual finden Sie auf der Titelseite dieses Dokuments. Das eManual können Sie auch über die Benutzeroberfläche des Produkts aufrufen.

Abbildungen in diesem Dokument sind auf die wesentlichen Details reduziert und können vom realen Produkt abweichen.

1.4 Warnhinweistufen

Die folgenden Warnhinweistufen können im Umgang mit dem Produkt auftreten.



Kennzeichnet einen Warnhinweis, dessen Nichtbeachtung unmittelbar zum Tod oder zu schweren Verletzungen führt.

⚠️ WARNUNG

Kennzeichnet einen Warnhinweis, dessen Nichtbeachtung zum Tod oder zu schweren Verletzungen führen kann.



⚠️ VORSICHT

Kennzeichnet einen Warnhinweis, dessen Nichtbeachtung zu leichten oder mittleren Verletzungen führen kann.

⚠️ ACHTUNG

Kennzeichnet einen Warnhinweis, dessen Nichtbeachtung zu Sachschäden führen kann.

1.5 Symbole im Dokument

Symbol	Erklärung
	Information, die für ein bestimmtes Thema oder Ziel wichtig, aber nicht sicherheitsrelevant ist
	Kapitel, in dem die Installation und Inbetriebnahme grafisch dargestellt ist

2 Sicherheit

2.1 Bestimmungsgemäße Verwendung

Der SMA EV Charger ist eine AC-Ladestation, die für das unidirektionale Laden eines Fahrzeugs ausgelegt ist. Der SMA EV Charger ergibt zusammen mit dem Sunny Home Manager 2.0 eine intelligente Ladestation. Wenn der SMA EV Charger ohne Sunny Home Manager 2.0 betrieben wird, stehen die Lademodi für intelligentes Laden nicht zur Verfügung.

Das Produkt darf ausschließlich als ortsfestes Betriebsmittel eingesetzt werden.

Das Produkt ist für den Einsatz im Außenbereich und Innenbereich geeignet.

Der EVC7.4-1AC-10 darf nicht in Industriebereichen eingesetzt werden.

Das Produkt muss im Schnelllademodus nach IEC 61851 vor dem ersten Ladevorgang mit einer geeigneten Messeinrichtung für Ladestationen geprüft werden.

Der erlaubte Betriebsbereich und die Installationsanforderungen aller Komponenten müssen jederzeit eingehalten werden.

Das Produkt darf nur in Ländern eingesetzt werden, für die es zugelassen oder für die es durch SMA Solar Technology AG und den Netzbetreiber freigegeben ist.

Setzen Sie SMA Produkte ausschließlich nach den Angaben der beigefügten Dokumentationen und gemäß der vor Ort gültigen Gesetze, Bestimmungen, Vorschriften und Normen ein. Ein anderer Einsatz kann zu Personen- oder Sachschäden führen.

Eingriffe in SMA Produkte, z. B. Veränderungen und Umbauten, sind nur mit ausdrücklicher schriftlicher Genehmigung von SMA Solar Technology AG gestattet. Nicht autorisierte Eingriffe führen zum Wegfall der Garantie- und Gewährleistungsansprüche sowie in der Regel zum Erlöschen der Betriebserlaubnis. Die Haftung von SMA Solar Technology AG für Schäden aufgrund solcher Eingriffe ist ausgeschlossen.

Jede andere Verwendung des Produkts als in der bestimmungsgemäßen Verwendung beschrieben gilt als nicht bestimmungsgemäß.

Die beigelegten Dokumentationen sind Bestandteil des Produkts. Die Dokumentationen müssen gelesen, beachtet und jederzeit zugänglich und trocken aufbewahrt werden.

Dieses Dokument ersetzt keine regionalen, Landes-, Provinz-, bundesstaatlichen oder nationalen Gesetze sowie Vorschriften oder Normen, die für die Installation und die elektrische Sicherheit und den Einsatz des Produkts gelten. SMA Solar Technology AG übernimmt keine Verantwortung für die Einhaltung bzw. Nichteinhaltung dieser Gesetze oder Bestimmungen im Zusammenhang mit der Installation des Produkts.

Das Typenschild muss dauerhaft am Produkt angebracht sein.

2.2 Wichtige Sicherheitshinweise

Anleitung aufbewahren.

Dieses Kapitel beinhaltet Sicherheitshinweise, die bei allen Arbeiten immer beachtet werden müssen.

Das Produkt wurde gemäß internationaler Sicherheitsanforderungen entworfen und getestet. Trotz sorgfältiger Konstruktion bestehen, wie bei allen elektrischen oder elektronischen Geräten, Restrisiken. Um Personen- und Sachschäden zu vermeiden und einen dauerhaften Betrieb des Produkts zu gewährleisten, lesen Sie dieses Kapitel aufmerksam und befolgen Sie zu jedem Zeitpunkt alle Sicherheitshinweise.

GEFAHR

Lebensgefahr durch Stromschlag beim Berühren spannungsführender Teile oder Kabel

An spannungsführenden Teilen oder Kabeln des Produkts liegen hohe Spannungen an. Das Berühren spannungsführender Teile oder Kabel führt zum Tod oder zu lebensgefährlichen Verletzungen durch Stromschlag.

- Keine freiliegenden spannungsführenden Teile oder Kabel berühren.
- Vor Arbeiten das Produkt spannungsfrei schalten und gegen Wiedereinschalten sichern.
- Bei allen Arbeiten am Produkt geeignete persönliche Schutzausrüstung tragen.

! GEFAHR**Lebensgefahr durch Stromschlag bei Überspannungen und fehlendem Überspannungsschutz**

Überspannungen (z. B. im Falle eines Blitzschlags) können durch fehlenden Überspannungsschutz über die Netzkabel oder andere Datenkabel ins Gebäude und an andere angeschlossene Geräte im selben Netzwerk weitergeleitet werden. Das Berühren spannungsführender Teile oder Kabel führt zum Tod oder zu lebensgefährlichen Verletzungen durch Stromschlag.

- Sicherstellen, dass alle Geräte im selben Netzwerk in den bestehenden Überspannungsschutz integriert sind.
- Bei Verlegung der Netzkabel im Außenbereich sicherstellen, dass beim Übergang der Netzkabel vom Produkt im Außenbereich zum Netzwerk im Gebäude ein geeigneter Überspannungsschutz vorhanden ist.
- Die Ethernet-Schnittstelle des Produkts ist als "TNV-1" klassifiziert und bietet einen Schutz gegen Überspannungen bis 1,5 kV.

! WARNUNG**Lebensgefahr durch Feuer und Explosion**

In seltenen Einzelfällen kann im Fehlerfall im Inneren des Produkts ein zündfähiges Gasgemisch entstehen. Durch Schalthandlungen kann in diesem Zustand im Inneren des Produkts ein Brand entstehen oder eine Explosion ausgelöst werden. Tod oder lebensgefährliche Verletzungen durch heiße oder wegfliegende Teile können die Folge sein.

- Im Fehlerfall keine direkten Handlungen am Produkt durchführen.
- Sicherstellen, dass Unbefugte keinen Zutritt zum Produkt haben.
- Den AC-Leitungsschutzschalter ausschalten oder wenn dieser bereits ausgelöst hat, ausgeschaltet lassen und gegen Wiedereinschalten sichern.
- Arbeiten am Produkt (z. B. Fehlersuche, Reparaturarbeiten) nur mit persönlicher Schutzausrüstung für den Umgang mit Gefahrstoffen (z. B. Schutzhandschuhe, Augen- und Gesichtsschutz und Atemschutz) durchführen.

! WARNUNG**Verletzungsgefahr durch giftige Substanzen, Gase und Stäube**

In seltenen Einzelfällen können, durch Beschädigungen an elektronischen Bauteilen, giftige Substanzen, Gase und Stäube im Inneren des Produkts entstehen. Das Berühren giftiger Substanzen sowie das Einatmen giftiger Gase und Stäube kann zu Hautreizungen, Verätzungen, Atembeschwerden und Übelkeit führen.

- Arbeiten am Produkt (z. B. Fehlersuche, Reparaturarbeiten) nur mit persönlicher Schutzausrüstung für den Umgang mit Gefahrstoffen (z. B. Schutzhandschuhe, Augen- und Gesichtsschutz und Atemschutz) durchführen.
- Sicherstellen, dass Unbefugte keinen Zutritt zum Produkt haben.

⚠ VORSICHT**Verbrennungsgefahr durch heiße Gehäuseteile**

Gehäuseteile können während des Betriebs heiß werden. Das Berühren heißer Gehäuseteile kann zu Verbrennungen führen.

- Das Gehäuse während des Betriebes nicht berühren.
- Geeignete persönliche Schutzausrüstung tragen.

⚠ VORSICHT**Verletzungsgefahr durch das Gewicht des Produkts**

Durch falsches Heben und durch Herunterfallen des Produkts beim Transport oder der Montage können Verletzungen entstehen.

- Bei allen Arbeiten am Produkt geeignete persönliche Schutzausrüstung tragen.

⚠ VORSICHT**Verletzungsgefahr durch das Gewicht des Gehäusedeckels des Produkts**

Durch Herunterfallen des Gehäusedeckels bei der Montage oder Demontage des Gehäusedeckels können Verletzungen entstehen.

- Bei allen Arbeiten am Produkt geeignete persönliche Schutzausrüstung tragen.

ACHTUNG**Beschädigung des Produkts durch Sand, Staub und Feuchtigkeit**

Durch das Eindringen von Sand, Staub und Feuchtigkeit kann das Produkt beschädigt und die Funktion beeinträchtigt werden.

- Produkt nur öffnen, wenn die Luftfeuchtigkeit innerhalb der Grenzwerte liegt und die Umgebung sand- und staubfrei ist.
- Produkt nicht bei Sandsturm oder Niederschlag öffnen.

ACHTUNG**Hohe Kosten durch ungeeigneten Internettarif**

Die über das Internet übertragene Datenmenge des Produkts kann je nach Nutzung unterschiedlich groß sein. Die Datenmenge hängt z. B. ab von der Anzahl der Geräte in der Anlage, der Häufigkeit der Geräte-Updates, der Häufigkeit der Sunny Portal-Übertragungen oder der Nutzung von FTP-Push. Hohe Kosten für die Internetverbindung können die Folge sein.

- SMA Solar Technology AG empfiehlt die Nutzung einer Internet-Flatrate.









ACHTUNG



Beschädigung des Produkts durch Reinigungsmittel

Durch die Verwendung von Reinigungsmitteln können das Produkt und Teile des Produkts beschädigt werden.

- Das Produkt und alle Teile des Produkts ausschließlich mit einem mit klarem Wasser befeuchteten Tuch reinigen.

3 Symbole am Produkt

Symbol	Erklärung
	Warnung vor elektrischer Spannung Das Produkt arbeitet mit hohen Spannungen.
	Warnung vor heißer Oberfläche Das Produkt kann während des Betriebs heiß werden.
	Dokumentationen beachten Beachten Sie alle Dokumentationen, die mit dem Produkt geliefert werden.
	Ladebetrieb Zusammen mit der grünen LED signalisiert das Symbol, dass sich das Produkt im Ladebetrieb befindet.
	Dokumentationen beachten Zusammen mit der roten LED signalisiert das Symbol einen Fehler.
	Datenübertragung Zusammen mit der blauen LED signalisiert das Symbol den Zustand der Netzwerkverbindung.
	Schnellladung Dieses Symbol befindet sich auf dem Drehschalter und signalisiert die Schalterstellung für die Schnellladung.
	Intelligente Ladung Dieses Symbol befindet sich auf dem Drehschalter und signalisiert die Schalterstellung für die durch das Energiemanagement gesteuerte Ladung.
	Wechselstrom

Symbol	Erklärung
	WEEE-Kennzeichnung Entsorgen Sie das Produkt nicht über den Hausmüll, sondern nach den am Installationsort gültigen Entsorgungsvorschriften für Elektroschrott.
	Das Produkt ist für die Montage im Außenbereich geeignet.
IP65	Schutzart IP65 Das Produkt ist gegen Eindringen von Staub und vor Wasser, das aus jeder Richtung als Strahl gegen das Gehäuse gerichtet ist, geschützt.
CE	CE-Kennzeichnung Das Produkt entspricht den Anforderungen der zutreffenden EU-Richtlinien.
UK CA	UKCA-Kennzeichnung Das Produkt entspricht den Verordnungen der zutreffenden Gesetze von England, Wales und Schottland.
	RoHS-Kennzeichnung Das Produkt entspricht den Anforderungen der zutreffenden EU-Richtlinien.

4 EU-Konformitätserklärung

im Sinne der EU-Richtlinien

- Funktanlagen 2014/53/EU (22.5.2014 L 153/62) (RED)
- Beschränkung der Verwendung bestimmter gefährlicher Stoffe 2011/65/EU (08.06.2011 L 174/88) und 2015/863/EU (31.03.2015 L 137/10) (RoHS)



Hiermit erklärt SMA Solar Technology AG, dass sich die in diesem Dokument beschriebenen Produkte in Übereinstimmung mit den grundlegenden Anforderungen und anderen relevanten Bestimmungen der oben genannten Richtlinien befinden. Die vollständige EU-Konformitätserklärung finden Sie unter www.SMA-Solar.com.

5 UK-Konformitätserklärung

entsprechend der Verordnungen von England, Wales und Schottland

- Electromagnetic Compatibility Regulations 2016 (SI 2016/1091)
- Electrical Equipment (Safety) Regulations 2016 (SI 2016/1101)
- Radio Equipment Regulations 2017 (SI 2017/1206)
- The Restriction of the Use of Certain Hazardous Substances in Electrical and Electronic Equipment Regulations 2012

Hiermit erklärt SMA Solar Technology AG, dass sich die in diesem Dokument beschriebenen Produkte in Übereinstimmung mit den grundlegenden Anforderungen und anderen relevanten Bestimmungen der oben genannten Verordnungen befinden. Die vollständige UK-Konformitätserklärung finden Sie unter www.SMA-Solar.com.



Законови постановления

Съдържащата се в настоящата документация информация е собственост на SMA Solar Technology AG. Никаква част от този документ не може да бъде размножавана, запаметявана в база данни или предавана по друг начин (по електронен или механичен път, чрез фотокопиране или запис) без предварително писмено съгласие от SMA Solar Technology AG. Размножаването ѝ за вътрешнофирмени цели за оценка на продукта или за правилното му използване е позволено и за него не е необходимо разрешение.

SMA Solar Technology AG не дава уверения или гаранции – изрично или мълчаливо – по отношение на каквато и да е документация или съдържащите се вътре софтуер и принадлежности. Това включва също така (но не само) подразбираща се гаранция за пригодност за пазара и за определена цел. С настоящето изрично се отхвърлят всички свързани с това уверения и гаранции. SMA Solar Technology AG и техният специализиран търговец не поемат в никакъв случай отговорност за каквито и да е преки или косвени, случайни последващи загуби или щети.

Горепосоченото изключване на подразбиращи се гаранции не може да бъде приложено във всички случаи.

Запазва се правото на промени по спецификациите. Положени са всички усилия този документ да бъде изготвен с възможно най-голяма грижа и да бъде възможно най-пълно актуализиран. На читателите все пак се обръща внимание, че SMA Solar Technology AG си запазва правото, без предварително известяване или съгласно съответните разпоредби на съществуващия договор за доставка, да извършва промени в тези спецификации, преценени като необходими с оглед подобряване на продукта и опита от използването му.

SMA Solar Technology AG не поема отговорност за каквито и да е косвени, случайни или последващи загуби или щети, възникнали въз основа на доверяването на настоящия материал, в това число поради пропускане на информация, печатни грешки, изчислителни грешки или грешки в структурата на настоящия документ.

SMA гаранция

Можете да свалите актуалните гаранционни условия от Интернет на адрес www.SMA-Solar.com.

Софтуерни лицензи

Лицензите за използваните софтуерни модули (Open Source) са достъпни в потребителския интерфейс на продукта.

Търговска марка

Признават се всички търговски марки, дори ако не са обозначени специално. Липсата на обозначение не означава, че дадена марка или даден знак са свободни.

SMA Solar Technology AG

Sonnenallee 1
34266 Niestetal
Германия
тел. +49 561 9522-0

факс +49 561 9522-100

www.SMA.de

имейл: info@SMA.de

Редакция: 3.3.2022 г.

Copyright © 2022 SMA Solar Technology AG. Всички права запазени.

1 Указания към този документ

1.1 Обхват на валидност

Този документ важи за:

- EVC7,4-1AC-10 (SMA EV Charger 7,4)
- EVC22-3AC-10 (SMA EV Charger 22)

1.2 Целева група

Описаните в този документ дейности могат да се изпълняват само от квалифициран персонал. Специализираният персонал трябва да притежава следната квалификация:

- познания за функционалността и начина на работа на продукта
- обучение за справяне с опасности и рискове при инсталирането, ремонта и обслужването на електрически устройства и съоръжения
- квалификация за инсталиране и пускане в експлоатация на електрически устройства и съоръжения
- Познаване на приложимите закони, стандарти и регламенти
- познаване и спазване на този документ заедно с всички инструкции за безопасност

1.3 Съдържание и структура на документа

Настоящият документ съдържа свързана със сигурността информация, както и графично ръководство за инсталиране и пускане в експлоатация (вж. страница 184). Съобразявайте се с цялата информация и извършвайте всички графично представени дейности в посочената последователност.

Актуалната версия на този документ, както и подробното ръководство за инсталиране, пускане в експлоатация, конфигуриране и извеждане от експлоатация ще намерите в PDF формат и като електронно ръководство (eManual) на www.SMA-Solar.com. QR Code с линк към електронното ръководство ще намерите на заглавната страница на този документ. Електронното ръководство е достъпно и чрез потребителския интерфейс на продукта.

Изображенията в настоящия документ са сведени до съществени детайли и могат да се различават от действителния продукт.

1.4 Степени на предупрежденията

При работа с продукта може да се появят предупреждения от следните степени.

⚠ ОПАСНОСТ

Обозначава предупреждение, неспазването на което непосредствено води до смърт или тежки телесни повреди.

⚠ ПРЕДУПРЕЖДЕНИЕ

Обозначава предупреждение, неспазването на което може да доведе до смърт или тежки телесни повреди.



⚠ ВНИМАНИЕ

Обозначава предупреждение, неспазването на което може да доведе до леки или средни телесни повреди.

ЗАБЕЛЕЖКА

Обозначава предупреждение, неспазването на което може да доведе до материални щети.

1.5 Символи в документа

Символ	Пояснение
	Информация, която е важна за определена тема или цел, но не е релевантна за безопасността.
	Глава, в която инсталирането и пускането в експлоатация са представени графично

2 Безопасност

2.1 Коректна експлоатация

SMA EV Charger е зарядна станция за променлив ток, предназначена за еднопосочно зареждане на превозно средство. SMA EV Charger представлява заедно със Sunny Home Manager 2.0 интелигентна зарядна станция. Ако SMA EV Charger работи без Sunny Home Manager 2.0, режимите за интелигентно зареждане не са достъпни.

Продуктът може да се използва само като стационарно оборудване.

Продуктът е подходящ за използване на открито и закрито.

EVC7.4-1AC-10 не трябва да се използва в промишлени зони.

Преди първия процес на зареждане продуктът трябва да бъде изпитан в режим на бързо зареждане съгласно IEC 61851 с подходящо измервателно устройство за зарядни станции.

Допустимият работен обхват и изискванията за инсталиране на компонентите трябва винаги да бъде спазвани.

Продуктът трябва да бъде използван само в страни, за които това е разрешено и за които SMA Solar Technology AG и операторът на разпределителната мрежа позволяват.

Използвайте продуктите на SMA изключително в съответствие с информацията от приложената документация и съгласно местните закони, разпоредби, предписания и норми. Употреба, различна от указаната, може да доведе до нараняване на хора или материални щети.

Изменение на SMA продуктите, напр. промени или модифициране, са позволени само с изричното писмено съгласие на SMA Solar Technology AG. Непозволените изменения водят до загуба на гаранцията, и по правило до оттегляне на лиценза за ползване.

SMA Solar Technology AG не носи отговорност за щети, причинени от такива изменения.

Всяка употреба на продукта по начин различен от предвидения представлява нарушение.

Приложените документация е съставна част на продукта. Трябва да прочетете и спазвате документацията и тя трябва да бъде винаги на Ваше разположение и да се съхранява на сухо.

Този документ не замества регионални, местни, областни, федерални или национални закони, както и предписанията или нормите, които са приложими за инсталирането и електрическата безопасност и за приложението на продукта. SMA Solar Technology AG не поема отговорност за спазването, съответно неспазването на тези закони или разпоредби във връзка с инсталирането на продукта.

Типовата табела трябва да е закрепена стабилно към продукта.

2.2 Важни указания за безопасност

Запазете ръководството.

Тази глава съдържа указания за безопасност, които трябва да бъдат спазвани винаги при работа по и с акумулатори.

Продуктът е проектиран и изпробван в съответствие с международните изисквания за безопасност. Въпреки че е конструиран надеждно, съществуват остатъчни рискове както при всички електрически или електронни уреди. Моля прочетете внимателно този раздел и винаги спазвайте всички указания за безопасност, за да избегнете материални щети и наранявания и да гарантирате дълъг експлоатационен живот на продукта.

ОПАСНОСТ

Опасност за живота вследствие на токов удар при докосване на токопроводящи елементи или кабели

В токопроводящите елементи и кабели на продукта са налице високи напрежения. Докосването на токопроводящи елементи или кабели води до смърт или до опасни за живота наранявания вследствие на токов удар.

- Не докосвайте открити токопроводящи части или кабели.
- Преди работа с продукта го изключвайте от електрическата мрежа и го обезопасявайте срещу повторно включване.
- Носете лична защитна екипировка при всички дейности по продукта.

⚠ ОПАСНОСТ**Опасност за живота поради токов удар в случай на пренапрежение и липса на защита от пренапрежение**

Свърхнапреженията (напр. в случаи на удар от мълния) е възможно поради липсваща защита от пренапрежение да бъдат пренасочени в сградата или към други свързани уреди в същата мрежа по мрежови кабели или кабели за трансфер на данни.

Докосването на по токопроводящи елементи или кабели води до смърт или до опасни за живота наранявания вследствие на токов удар.

- Уверете се, че всички уреди в една и съща мрежа са интегрирани в съществуващата защита от пренапрежение.
- При разполагането на мрежовите кабели на открито се уверете, че при прехода на мрежовите кабели от продукта на открито към мрежата в сградата е налична подходяща защита от пренапрежение.
- Ethernet интерфейсът на продукта се класифицира като "TNV-1" и осигурява защита срещу пренапрежение до 1,5 kV.

⚠ ПРЕДУПРЕЖДЕНИЕ**Опасност за живота вследствие пожар и експлозия**

В редки изолирани случаи при неизправност във вътрешността на продукта може да се образува възпламенима газова смес. Вследствие действията за включване и изключване, в това състояние може да се предизвика пожар или експлозия във вътрешността на продукта. Това може да доведе до смърт или животозастрашаващи наранявания от горещи или изхвърляни настрани части.

- При неизправност не извършвайте никакви директни дейности по продукта.
- Уверете се, че неоторизирани лица нямат достъп до продукта.
- Изключете силовия прекъсвач за променлив ток и или ако той вече се е задействал, оставете го изключен и обезопасете срещу повторно включване.
- Извършвайте работите по продукта (напр. търсене на грешки, ремонтни работи) само с лични предпазни средства за работа с опасни вещества (напр. защитни ръкавици, защитни очила, предпазна маска и средства за защита на дихателните пътища).

⚠ ПРЕДУПРЕЖДЕНИЕ**Опасност от нараняване вследствие на отровни субстанции, газове и прахове**

В редки, изолирани случаи, вследствие на повреди по електронни компоненти, във вътрешността на продукта могат да възникнат отровни субстанции, газове и прахове. Докосването на отровни субстанции, както и вдишването на отровни газове и прахове, може да доведе до кожни раздразнения, изгаряния, затруднения при дишането или гадене.

- Извършвайте работите по продукта (напр. търсене на грешки, ремонтни работи) само с лични предпазни средства за работа с опасни вещества (напр. защитни ръкавици, защитни очила, предпазна маска и средства за защита на дихателните пътища).
- Уверете се, че неоторизирани лица нямат достъп до продукта.

⚠ ВНИМАНИЕ**Опасност от изгаряне при контакт с горещи части на корпуса**

Частите на корпуса може да се нагорещят по време на работа. Докосването на горещи части от корпуса може да доведе до изгаряния.

- Не докосвайте корпуса по време на работа.
- Носете подходяща лична защитна екипировка.

⚠ ВНИМАНИЕ**Опасност от нараняване поради теглото на продукта**

При неправилно повдигане и при падане на продукта по време на транспортиране или монтаж съществува опасност от нараняване.

- Носете лична защитна екипировка при всички дейности по продукта.

⚠ ВНИМАНИЕ**Опасност от нараняване поради теглото на капака на корпуса на продукта**

При падане на капака на корпуса по време на неговия монтаж или демонтаж съществува опасност от нараняване.

- Носете лична защитна екипировка при всички дейности по продукта.

ЗАБЕЛЕЖКА**Повреда на продукта от пясък, прах и влага**

Чрез проникването на пясък, прах и влага е възможно продуктът да се повреди или да се възпрепятства функционирането му.

- Отваряйте продукта само когато влажността на въздуха е в допустимите стойности и в обкръжаващата среда няма пясък и прах.
- Не отваряйте продукта при пясъчна буря или дъжд.

ЗАБЕЛЕЖКА**Големи разходи поради неподходяща тарифа за интернет**

Предаваният през интернет обем данни на продукта може да варира в зависимост от използването. Обемът данни зависи например от броя на уредите в системата, честотата на актуализациите на уреда, честотата на прехвърлянията в Sunny Portal или използването на FTP-Push. Това може да доведе до големи разходи за интернет връзка.

- SMA Solar Technology AG препоръчва използването на фиксирана тарифа за интернет.

ЗАБЕЛЕЖКА**Повреда на продукта чрез почистващи препарати**

Вследствие на използването на почистващи препарати продуктът или части от него може да се повредят.

- Почиствайте продукта и всички негови части единствено с кърпа, навлажнена с чиста вода.

3 Символи на продукта

Символ**Пояснение**

Предупреждение за електрическо напрежение
Продуктът работи с високо напрежение.











Предупреждение за нагорещена повърхност
Продуктът може да се нагорещи по време на работа.



Спазване на указанията в документите
Спазвайте указанията във всички документи, които се доставят с продукта.



Режим на зареждане
Заедно със зеления светодиод символът сигнализира, че продуктът се намира в режим на зареждане.

Символ	Пояснение
	Спазване на указанията в документите Освен чрез червената LED светлина наличието на грешка се индикира и посредством символ.
	Прехвърляне на данни Освен чрез синята LED светлина състоянието на мрежовата връзка се индикира и посредством символ.
	Бързо зареждане Този символ се намира на въртящия се превключвател и сигнализира позицията на превключване за процеса на бързо зареждане.
	Интелигентно зареждане Този символ се намира на въртящия се превключвател и сигнализира позицията на превключване за процеса на зареждане, управляван от Energy Management.
	Променлив ток
	ОЕЕО обозначение Не изхвърляйте продукта в домашния кош за отпадъци, а в съответствие с разпоредбите за изхвърляне на електронни отпадъци, които са валидни на мястото за монтаж.
	Продуктът е подходящ за монтаж на открито.
IP65	Вид защита IP65 Продуктът е защитен срещу проникване на прах и вода, насочена като лъч срещу корпуса от всяка посока.
CE	Маркировка „CE“ Продуктът отговаря на изискванията на приложимите директиви на ЕС.
UK CA	Маркировка "UKCA" Продуктът съответства на предписанията на съответните закони на Англия, Уелс и Шотландия.
	RoHS обозначение Продуктът отговаря на изискванията на приложимите директиви на ЕС.

4 ЕС Декларация за съответствие

по смисъла на Директивите на ЕС

- Радиосъоръжения 2014/53/EC (22.5.2014 L 153/62)
- Ограничение за използването на определени опасни вещества (ОБ L 174, 8.6.2011 г., стр. 88) и 2015/863/EC (ОБ L 137, 31.3.2015 г., стр. 10) (RoHS)



С настоящото SMA Solar Technology AG удостоверява, че описаните в този документ продукти отговарят на всички основни изисквания и на други, отнасящи се до него разпоредби по горепосочените директиви. Пълният текст на Декларацията за съответствие на ЕС можете да намерите на www.SMA-Solar.com.

5 Декларация на Обединеното кралство (UK) за съответствие

съобразно разпоредбите на Англия, Уелс и Шотландия

- Electromagnetic Compatibility Regulations 2016 (SI 2016/1091)
- Electrical Equipment (Safety) Regulations 2016 (SI 2016/1101)
- Radio Equipment Regulations 2017 (SI 2017/1206)
- The Restriction of the Use of Certain Hazardous Substances in Electrical and Electronic Equipment Regulations 2012



С настоящото SMA Solar Technology AG удостоверява, че описаните в този документ продукти съответстват на всички основни изисквания и на други значими разпоредби от горепосочените предписания. Пълният текст на Декларацията на Обединеното кралство (UK) за съответствие можете да намерите в www.SMA-Solar.com.

Právní ustanovení

Informace obsažené v této dokumentaci jsou majetkem společnosti SMA Solar Technology AG. Žádná z částí tohoto dokumentu se bez předchozího písemného souhlasu společnosti SMA Solar Technology AG nesmí rozmnožovat, ukládat do systému pro vyvolávání dat ani jiným způsobem přenášet (elektronicky, mechanicky prostřednictvím fotokopíí nebo záznamů). Interní pořízování kopií v rámci firmy za účelem hodnocení produktu či řádného použití produktu je povoleno a nevyžaduje předchozí souhlas.

S ohledem na jakoukoli dokumentaci nebo v ní popsaný software a příslušenství neposkytuje společnost SMA Solar Technology AG žádné výslovné ani nevyslovené přísliby či záruky. Mezi tyto přísliby a záruky patří mimo jiné implicitní záruka prodejnosti a vhodnosti k určitému účelu. Tímto výslovně odmítáme veškeré související přísliby nebo záruky. Společnost SMA Solar Technology AG ani její specializovaní prodejci za žádných okolností neručí za případné přímé, nepřímé či náhodné následné ztráty nebo škody.

Výše uvedenou výlukou implicitních záruk nelze aplikovat ve všech případech.

Vyhrazujeme si právo na změny specifikací. Maximálně usilujeme o to, abychom tento dokument vytvořili s maximální pečlivostí a obsažené informace udržovali v aktuálním stavu. Čtenáře však výslovně upozorňujeme, že si společnost SMA Solar Technology AG vyhrazuje právo provádět bez předchozího oznámení, resp. podle příslušných ustanovení uzavřené dodací smlouvy změny těchto specifikací, které s ohledem na vylepšování produktu a zkušenosti s jeho používáním považuje za přiměřené. Společnost SMA Solar Technology AG neručí za případné nepřímé, náhodné nebo následné ztráty či škody, které vzniknou v důsledku důvěry vložené v tento materiál, mimo jiné následkem vynechání informací, překlepů, početních chyb nebo chyb ve struktuře tohoto dokumentu.

Záruka SMA

Aktuální záruční podmínky si můžete stáhnout na internetu na adrese www.SMA-Solar.com.

Softwarové licence

Licence pro používané softwarové moduly (Open Source) si můžete otevřít na uživatelském rozhraní produktu.

Ochranné známky

Všechny ochranné známky jsou uznány, i když nejsou označeny příslušným symbolem. Pokud symbol chybí, neznamená to, že zboží či známka nejsou chráněné.

SMA Solar Technology AG

Sonnenallee 1

34266 Niestetal

Německo

Tel. +49 561 9522-0

Fax +49 561 9522-100

www.SMA.de

E-mail: info@SMA.de

Stav: 03.03.2022

Copyright © 2022 SMA Solar Technology AG. Všechna práva vyhrazena.

1 Informace k tomuto dokumentu

1.1 Rozsah platnosti

Tento dokument platí pro:

- EVC7,4-1AC-10 (SMA EV Charger 7,4)
- EVC22-3AC-10 (SMA EV Charger 22)

1.2 Cílová skupina

Činnosti popsané v tomto dokumentu směřjí vykonávat pouze odborní pracovníci. Odborní pracovníci musejí mít následující kvalifikaci:

- Znalost principu fungování a provozu produktu
- proškolení o zacházení s nebezpečími a riziky při instalaci, opravách a obsluze elektrických přístrojů a zařízení,
- vzdělání pro instalaci elektrických přístrojů a zařízení a jejich uvádění do provozu
- znalost příslušných zákon, norem a směrnic
- znalost a dodržování tohoto dokumentu včetně všech bezpečnostních upozornění

1.3 Obsah a struktura dokumentu

Tento dokument obsahuje bezpečnostní informace a také grafický návod k instalaci a uvedení do provozu (viz strana 184). Dbejte všech informací a graficky vyobrazené úkony proveďte ve stanoveném pořadí.

Aktuální verzi tohoto dokumentu i podrobný návod k instalaci, uvedení do provozu, konfiguraci a odstavení z provozu najdete ve formátu PDF a jako eManual na adrese www.SMA-Solar.com. Kód QR s odkazem na eManual najdete na titulní straně tohoto dokumentu. Příručku eManual si můžete otevřít rovněž prostřednictvím uživatelského rozhraní produktu.

Vyobrazení v tomto dokumentu jsou redukována na důležité detaily a mohou se lišit od reálného výrobku.

1.4 Stupně výstražných upozornění

Při manipulaci s produktem se můžete setkat s následujícími stupni výstražných upozornění.

NEBEZPEČÍ

Označuje výstražné upozornění, jehož nerespektování vede bezprostředně k usmrcení nebo k těžkému poranění.

VAROVÁNÍ

Označuje výstražné upozornění, jehož nerespektování může vést k usmrcení nebo k těžkému poranění.



⚠ UPOZORNĚNÍ

Označuje výstražné upozornění, jehož nerespektování může vést lehkému nebo středně těžkému poranění.

OZNÁMENÍ

Označuje výstražné upozornění, jehož nerespektování může vést k materiálním škodám.

1.5 Symboly v dokumentu

Symbol	Vysvětlení
	Informace, která je pro určité téma nebo určitý cíl důležitá, ale netýká se bezpečnosti.
	Kapitola, ve které je graficky znázorněna instalace a uvedení do provozu

2 Bezpečnost

2.1 Použití v souladu s určením

SMA EV Charger je AC dobíjecí stanice, navržena pro jednosměrné dobíjení vozidla. SMA EV Charger tvoří společně s přístrojem Sunny Home Manager 2.0 inteligentní dobíjecí stanici. Když se SMA EV Charger provozuje bez přístroje Sunny Home Manager 2.0, nejsou k dispozici režimy inteligentního dobíjení.

Produkt se smí používat výhradně jako stacionární přístroj.

Produkt je vhodný pro použití ve venkovních i vnitřních prostorech.

Model EVC7.4-1AC-10 se nesmí používat v průmyslovém prostředí.

Produkt je nutné v režimu rychlého dobíjení podle normy IEC 61851 před prvním dobíjením zkontrolovat pomocí vhodného měřicího zařízení pro dobíjecí stanice.

Vždy musí být dodržován povolený rozsah provozních hodnot a požadavky na instalaci všech komponent.

Produkt se smí používat pouze v zemích, pro které byl schválen nebo kde byl povolen společností SMA Solar Technology AG a provozovatelem veřejné rozvodné sítě.

Produkty SMA používejte pouze podle údajů uvedených v příložené dokumentaci a podle zákonů, ustanovení, předpisů a norem platných v místě instalace. Jiné použití může vést k poranění osob nebo ke vzniku materiálních škod.

Zásahy do produktů SMA (např. změny a přestavby) jsou povolené pouze s výslovným písemným souhlasem společnosti SMA Solar Technology AG. Neautorizované zásahy vedou ke ztrátě nároků vyplývajících ze záruky a odpovědnosti za vady a zpravidla také k zániku povolení k provozu. Odpovědnost společnosti SMA Solar Technology AG za škody způsobené v důsledku takových zásahů je vyloučena.

Jakékoliv jiné použití produktu, než je popsáno v použití v souladu s určením, se považuje za použití v rozporu s určením.

Příložená dokumentace je součástí produktu. Všechny součásti dokumentace je nutné přečíst, dbát jich a uchovávat je tak, aby byly kdykoliv přístupné a uložené na suchém místě.

Tento dokument nenahrazuje regionální, zemské, provinční, federální nebo národní zákony ani předpisy a normy, které platí pro instalaci a elektrickou bezpečnost a používání produktu.

Společnost SMA Solar Technology AG neodpovídá za dodržení, resp. nedodržení těchto zákonů či ustanovení v souvislosti s instalací produktu.

Typový štítek musí být trvale připevněný na produktu.

2.2 Důležitá bezpečnostní upozornění

Návod si uschovejte.

V této kapitole jsou obsažena bezpečnostní upozornění, kterých je třeba dbát při provádění veškerých prací.

Tento produkt byl navržen a testován v souladu s mezinárodními bezpečnostními požadavky. Stejně jako u všech ostatních elektrických nebo elektronických přístrojů hrozí navzdory pečlivému zkonstruování zbytková rizika. Aby se předešlo poranění osob a vzniku materiálních škod a aby byl zajištěn trvalý provoz produktu, pozorně si tuto kapitolu přečtete a vždy dbejte všech bezpečnostních upozornění.

NEBEZPEČÍ

Nebezpečí usmrcení v důsledku zásahu elektrickým proudem při kontaktu se součástmi nebo kabely pod napětím

Na součástech nebo kabelech výrobku, které vedou napětí, je přítomné vysoké napětí. Kontakt se součástmi nebo kabely pod napětím způsobí smrtelný úraz nebo těžká poranění v důsledku zásahu elektrickým proudem.

- Nedotýkejte se obnažených dílů nebo kabelů pod napětím.
- Před prováděním prací produkt odpojte od napětí a zajistěte ho proti opětovnému zapnutí.
- Při provádění jakýchkoli prací na produktu noste vhodné osobní ochranné pomůcky.

⚠ NEBEZPEČÍ**Nebezpečí usmrcení v důsledku zásahu elektrickým proudem při přepětí a absenci přepěťové ochrany**

Při absenci přepěťové ochrany může být přepětí (například v případě úderu blesku) po síťových nebo jiných datových kabelech zavedeno do budovy a dalších připojených přístrojů ve stejné síti. Kontakt s díly nebo kabely pod napětím způsobí smrtelný úraz nebo těžká poranění v důsledku zásahu elektrickým proudem.

- Zajistěte, aby všechny přístroje ve stejné síti byly integrovány do stávající přepěťové ochrany.
- Při pokládání síťových kabelů venku zajistěte, aby na přechodu síťových kabelů od produktu venku k síti v budově byla k dispozici vhodná přepěťová ochrana.
- Rozhraní Ethernet produktu je klasifikováno jako „TNV-1“ a poskytuje ochranu proti přepětí do 1,5 kV.

⚠ VAROVÁNÍ**Nebezpečí usmrcení vlivem požáru a exploze**

Ve zřídka viditelných jednotlivých případech může v případě poruchy uvnitř produktu vzniknout hořlavá směs plynů. Spínací operace mohou v tomto stavu vyvolat uvnitř produktu požár nebo výbuch. To může vést k usmrcení nebo životu nebezpečným poraněním horkými nebo vymrštěnými díly.

- V případě poruchy neprovádějte na produktu žádné přímé úkony.
- Zajistěte, aby k produktu neměly přístup nepovolané osoby.
- Vypněte AC jistič vedení, nebo pokud už se aktivoval, nechejte ho vypnutý a zajistěte ho proti opětovnému zapnutí.
- Práce na produktu (např. identifikaci chyb, opravy) provádějte jen s osobními ochrannými pomůckami pro manipulaci s nebezpečnými látkami (např. ochrannými rukavicemi, ochrannými brýlemi, ochrannou maskou a respirátorem).

⚠ VAROVÁNÍ**Nebezpečí poranění toxickými látkami, plyny a prachem**

Ve výjimečných jednotlivých případech mohou v důsledku poškození elektronických komponent vznikat uvnitř produktu toxické látky, plyny a prach. Styk s toxickými látkami a vdechování toxických plynů a prachu může způsobit podráždění kůže, poleptání, potíže s dýcháním a nevolnost.

- Práce na produktu (např. identifikaci chyb, opravy) provádějte jen s osobními ochrannými pomůckami pro manipulaci s nebezpečnými látkami (např. ochrannými rukavicemi, ochrannými brýlemi, ochrannou maskou a respirátorem).
- Zajistěte, aby k produktu neměly přístup nepovolané osoby.

⚠ UPOZORNĚNÍ**Nebezpečí popálení horkými částmi krytu střídače**

Části krytu střídače se mohou během provozu zahřívat. Kontakt s horkými částmi krytu střídače může vést k popálení.

- Během provozu se nedotýkejte krytu.
- Používejte vhodné osobní ochranné pomůcky.

⚠ UPOZORNĚNÍ**Nebezpečí poranění hmotností produktu**

Při nesprávném zvedání a v důsledku pádu produktu při přepravě nebo montáži může dojít k poranění.

- Při provádění jakýchkoli prací na produktu noste vhodné osobní ochranné pomůcky.

⚠ UPOZORNĚNÍ**Nebezpečí poranění hmotností víka krytu produktu**

V důsledku pádu víka krytu při jeho montáži nebo demontáži může dojít k poranění.

- Při provádění jakýchkoli prací na produktu noste vhodné osobní ochranné pomůcky.

OZNÁMENÍ**Poškození produktu vnikáním písku, prachu a vlhkosti**

Vnikáním písku, prachu a vlhkosti se produkt může poškodit a může se narušit jeho funkčnost.

- Produkt otevírejte pouze tehdy, pokud se vlhkost vzduchu pohybuje pod úrovní mezních hodnot a v okolí se nevyskytuje písek a prach.
- Produkt neotevírejte během písečné bouře nebo srážek.

OZNÁMENÍ**Vysoké náklady při použití nevhodného internetového tarifu**

Objem dat přenášených produktem prostřednictvím internetu se může lišit v závislosti na rozsahu využívání. Objem dat závisí například na počtu přístrojů v systému, na frekvenci aktualizací přístrojů, na frekvenci přenosů dat na portál Sunny Portal nebo na využívání funkce FTP push. Důsledkem mohou být vysoké náklady na připojení k internetu.











- Společnost SMA Solar Technology AG doporučuje používat internetový tarif bez omezení objemu dat.



OZNÁMENÍ**Poškození produktu čistícími prostředky**

Použitím čistících prostředků se může poškodit produkt a jeho části.

- Produkt a všechny jeho části čistěte výhradně utěrkou navlhčenou v čisté vodě.

3 Symboly na produktu

Symbol	Vysvětlení
	Výstraha před elektrickým napětím Produkt pracuje s vysokými hodnotami napětí.
	Výstraha před horkým povrchem Produkt se může během provozu zahřívat.
	Dodržujte dokumentace Dbejte všech součástí dokumentace, které byly dodány spolu s produktem.
	Režim nabíjení Symbol společně se zelenou LED diodou signalizuje, že se produkt nachází v režimu nabíjení.
	Dodržujte dokumentace Společně s červenou LED diodou symbol signalizuje chybu.
	přenos dat Společně s modrou LED diodou symbol signalizuje stav připojení k síti.
	Rychlonabíjení Tento symbol se nachází na otočném přepínači a signalizuje polohu přepínače pro rychlonabíjení.
	Inteligentní nabíjení Tento symbol se nachází na otočném přepínači a signalizuje polohu přepínače pro nabíjení řízené energetickým managementem.
	střídavý proud
	značka WEEE Nevyhazujte produkt do domovního odpadu. Zlikvidujte ho podle předpisů pro likvidaci elektrického odpadu platných v místě instalace.
	Produkt je vhodný pro instalaci ve venkovních prostorech.
IP65	stupeň krytí IP65 Produkt je chráněn proti vnikání prachu a před vodou mířící proti krytu tryskou ve všech úhlech.

Symbol	Vysvětlení
	značka CE Produkt splňuje požadavky relevantních směrnic EU.
	Značka UKCA Produkt odpovídá nařízením příslušných zákonů Anglie, Walesu a Skotska.
	Značka RoHS Produkt splňuje požadavky relevantních směrnic EU.

4 EU prohlášení o shodě

ve smyslu směrnic EU

- rádiová zařízení 2014/53/EU (22. 5. 2014 L 153/62) (RED)
- Omezení používání některých nebezpečných látek 2011/65/EU (8. 6. 2011 L 174/88) a 2015/863/EU (31. 3. 2015 L 137/10) (RoHS)



Společnost SMA Solar Technology AG tímto prohlašuje, že v tomto dokumentu popsané výrobky splňují základní požadavky i ostatní relevantní ustanovení výše uvedených směrnic. Kompletní EU prohlášení o shodě najdete na webu www.SMA-Solar.com.

5 UK prohlášení o shodě

podle nařízení Anglie, Walesu a Skotska

- Electromagnetic Compatibility Regulations 2016 (SI 2016/1091)
- Electrical Equipment (Safety) Regulations 2016 (SI 2016/1101)
- Radio Equipment Regulations 2017 (SI 2017/1206)
- The Restriction of the Use of Certain Hazardous Substances in Electrical and Electronic Equipment Regulations 2012



Společnost SMA Solar Technology AG tímto prohlašuje, že produkty popsané v tomto dokumentu splňují základní požadavky i ostatní relevantní ustanovení výše uvedených nařízení. Kompletní UK prohlášení o shodě najdete na webu www.SMA-Solar.com.

Juridiske bestemmelser

Informationerne i disse papirer er ejendom tilhørende SMA Solar Technology AG. Ingen del af dette dokument må mangfoldiggøres, lagres i et system til datafremkaldelse eller overføres på anden måde (elektronisk, mekanisk ved fotokopiering eller optegnelse) uden forudgående skriftlig tilladelse fra SMA Solar Technology AG. En mangfoldiggørelse til brug internt i virksomheden, som er beregnet til evaluering af produktet eller til fagmæssig brug, er tilladt og kræver ingen godkendelse.

SMA Solar Technology AG yder ingen form for indeståelser eller garantier, hverken udtrykkelige eller stiliende, mht. nogen form for dokumentation eller deri beskrevet software og tilbehør. Dette omfatter blandt andet (men ikke begrænset hertil) implicit garanti for egnethed for markedet eller egnethed til et bestemt formål. Alle indeståelser og garantier herfor frasiges hermed udtrykkeligt. SMA Solar Technology AG og dets forhandlere hæfter under ingen omstændigheder for eventuelle direkte eller indirekte, tilfældige følgende tab eller skader.

Ovennævnte udelukkelse af implicite garantier kan ikke gøres gældende i alle tilfælde.

Ændringer af specifikationer forbeholdes. Der er udfoldet alle anstrengelser for at oprette dette dokument med største omhu og holde det ajour. Læserne gøres dog udtrykkeligt opmærksom på, at SMA Solar Technology AG forbeholder sig ret til at uden forudgående meddelelse hhv. iht. de pågældende bestemmelser i de gældende leveringsbetingelser at foretage ændringer i disse specifikationer, som det finder rimelige med hensyn til produktforbedringer og brugerfaringer. SMA Solar Technology AG påtager sig intet ansvar for eventuelle indirekte, tilfældige eller følgende tab eller skader, som opstår som følge af tillid til det foreliggende materiale, blandt andet som følge af udeladelse af informationer, trykfejl, regnefejl eller fejl i strukturen af det foreliggende dokument.

SMA-garanti

De aktuelle garantibetingelser kan downloades fra internettet under www.SMA-Solar.com.

Softwarelicenser

Licenserne for de anvendte softwaremoduler (open source) kan åbnes på produktets brugeroverflade.

Varemærker

Alle varemærker bliver anerkendt, også hvis de ikke er mærket særskilt. Manglende mærkning betyder ikke, at en vare eller et tegn er frit.

SMA Solar Technology AG

Sonnenallee 1

34266 Niestetal

Tyskland

Tlf. +49 561 9522-0

Fax +49 561 9522-100

www.SMA.de

E-mail: info@SMA.de

Stand: 03-03-2022

Copyright © 2022 SMA Solar Technology AG. Alle rettigheder forbeholdes.

1 Henvisninger vedrørende dette dokument

1.1 Gyldighedsområde

Dette dokument gælder for:

- EVC7,4-1AC-10 (SMA EV Charger 7,4)
- EVC22-3AC-10 (SMA EV Charger 22)

1.2 Målgruppe

De arbejder, der beskrives i dette dokument, må kun udføres af fagmænd. Fagmændene skal have følgende kvalifikationer:

- Kendskab til produktets funktionsmåde og drift
- Uddannelse i omgang med farer og risici under installation, reparation og betjening af elektriske apparater og anlæg
- Uddannelse i installation og idriftsættelse af elektriske apparater og anlæg
- Kendskab til de gældende love, standarder og direktiver
- Kendskab til og overholdelse af dette dokument inkl. alle sikkerhedsanvisninger

1.3 Dokumentets indhold og struktur

Dette dokument indeholder sikkerhedsrelevante informationer samt en grafisk vejledning til installation og idrifttagning (se side 184). Læs alle informationer, og udfør de handlinger, der er vist grafisk, i den angivne rækkefølge.

Både den aktuelle version af dette dokument og en udførlig vejledning til installation, idrifttagning, konfiguration og nedlukning finder du i PDF-format og som eManual på www.SMA-Solar.com. QR Code med linket til eManual finder du på forsiden af dette dokument. eManual kan også åbnes via produktets brugeroverflade.

Figurerne i dette dokument viser kun de væsentlige detaljer og kan afvige fra det reelle produkt.

1.4 Advarselstrin

Følgende advarselstrin kan optræde i forbindelse med håndteringen af produktet.

FARE

Markerer en advarselshenvisning, hvor manglende overholdelse umiddelbart fører til død eller svære kvæstelser.

ADVARSEL

Markerer en advarselshenvisning, hvor manglende overholdelse kan føre til død eller svære kvæstelser.



⚠ FORSIGTIG

Markerer en advarselshenvisning, hvor manglende overholdelse kan føre til lette eller middelsvære kvæstelser.

BEMÆRK

Markerer en advarselshenvisning, hvor manglende overholdelse kan føre til materielle skader.

1.5 Symboler i dokumentet

Symbol	Forklaring
	Information, som er vigtig, men ikke sikkerhedsrelevant for et bestemt tema eller mål
	Kapitel, hvori installationen og idrifttagningen er vist grafisk

2 Sikkerhed

2.1 Korrekt anvendelse

SMA EV Charger er en AC-ladestation, der er beregnet til envejsopladning af et køretøj. SMA EV Charger udgør sammen med Sunny Home Manager 2.0 en intelligent ladestation. Hvis SMA EV Charger anvendes uden Sunny Home Manager 2.0, står lademodusserne for intelligent opladning ikke til rådighed.

Produktet må udelukkende anvendes som stationært udstyr.

Produktet er egnet til anvendelse udendørs og indendørs.

EVC7.4-1AC-10 må ikke anvendes i industrisektoren.

Produktet skal kontrolleres i hurtiglademodus iht. IEC 61851 med en egnet måleanordning til ladestationer inden den første opladning.

Det tilladte driftsområde og installationskravene for alle komponenter skal altid overholdes.

Produktet må kun anvendes i lande, som det er godkendt til, eller som det er frigivet til af SMA Solar Technology AG og netudbyderen.

Anvend udelukkende SMA-produkter i overensstemmelse med angivelserne i de vedlagte dokumentationer og i henhold til gældende lokale love, bestemmelser, forskrifter og standarder. Anden anvendelse kan føre til personskader eller materielle skader.

Indgreb i SMA-produkter, f.eks. ændringer og ombygninger, er kun tilladt med udtrykkelig skriftlig tilladelse fra SMA Solar Technology AG. Ikke autoriserede indgreb medfører bortfald af garanti- og mangelansvarskrav samt i reglen annullering af standardtypegodkendelsen.

SMA Solar Technology AG hæfter ikke for skader, der er opstået på grund af sådanne indgreb.

Enhver anden anvendelse af produktet end den, der er beskrevet under korrekt anvendelse, gælder som ikke korrekt.

De vedlagte dokumentationer er en del af produktet. Dokumentationerne skal læses, overholdes og opbevares, så de er tilgængelige og tørre til enhver tid.

Dette dokument erstatter ikke regionale eller nationale love eller forskrifter eller standarder, der gælder for installationen, den elektriske sikkerhed eller brugen af produktet.

SMA Solar Technology AG påtager sig intet ansvar for overholdelse eller manglende overholdelse af disse love eller bestemmelser i sammenhæng med installationen af produktet.

Typeskiltet skal være anbragt permanent på produktet.

2.2 Vigtige sikkerhedsanvisninger

Opbevar vejledningen.

Dette kapitel indeholder sikkerhedsanvisninger, der altid skal overholdes ved alle arbejder.

Produktet er udviklet og testet i overensstemmelse med internationale sikkerhedskrav. På trods af en omhyggelig konstruktion er der restriksi som ved alle elektriske eller elektroniske apparater. Læs dette kapitel omhyggeligt, og følg til enhver tid alle sikkerhedshenvisningerne, så personskaade og materielle skader undgås, og en vedvarende drift af produktet sikres.

FARE

Livsfare på grund af elektrisk stød ved berøring af spændingsførende dele eller kabler

Der er høj spænding på produktets spændingsførende dele eller kabler. Det medfører elektrisk stød og død eller livsfarlige kvæstelser at berøre spændingsførende dele eller kabler.

- Berør ingen fritliggende spændingsførende dele eller kabler.
- Afbryd spændingen til produktet før alle arbejder, og sørg for, at gentilkobling ikke er mulig.
- Bær egnet personligt beskyttelsesudstyr ved alle arbejder på produktet.

FARE

Livsfare på grund af elektrisk stød ved overspændinger og manglende overspændingsbeskyttelse

Uden en overspændingsbeskyttelse kan overspændinger (f.eks. i tilfælde af lynnedslag) via netværkskablerne eller andre netværkskabler ledes ind i bygningen og andre tilsluttede apparater i samme netværk. Det medfører elektrisk stød og død eller livsfarlige kvæstelser at berøre spændingsførende dele eller kabler.

- Kontrollér, at alle apparater i samme netværk er integreret i den eksisterende overspændingsbeskyttelse.
- Når netværkskabler udlægges udendørs, skal der være en egnet overspændingsbeskyttelse ved overgangen mellem produktets netværkskabler udenfor og netværket i bygningen.
- Produktets ethernetinterface er klassificeret som "TNV-1" og beskytter mod overspændinger på op til 1,5 kV.

⚠ ADVARSEL**Livsfare på grund af brand eller eksplosion**

I sjældne situationer kan der i tilfælde af fejl opstå en antændelig gasblanding inde i produktet. Omskiftninger kan i denne tilstand udløse en brand inde i produktet eller en eksplosion. Konsekvensen kan være døden eller livsfarlige kvæstelser på grund af dele, der er varme eller flyver bort.

- I tilfælde af fejl må der ikke udføres nogen direkte handlinger på produktet.
- Sørg for, at uvedkommende ikke har nogen adgang til produktet.
- Slå AC-ledningsbeskyttelsesafbryderen fra, eller lad den være slukket, hvis den allerede er udløst, og sørg for at sikre den mod genindkobling.
- Arbejde på produktet (f.eks. fejlsøgning, reparation) må kun udføres med personligt beskyttelsesudstyr til håndteringen af farlige stoffer (f.eks. beskyttelseshandsker, øjen-, ansigts- og åndedrætsværn).

⚠ ADVARSEL**Fare for kvæstelse på grund af giftige stoffer, gasser og støv**

I sjældne tilfælde kan der som følge af beskadigelser på elektroniske komponenter opstå giftige stoffer, gasser og støv inde i produktet. Berøring af giftige stoffer eller indånding af giftige gasser og giftigt støv kan medføre hudirritationer, ætsninger, åndedrætsbesvær og kvalme.

- Arbejde på produktet (f.eks. fejlsøgning, reparation) må kun udføres med personligt beskyttelsesudstyr til håndteringen af farlige stoffer (f.eks. beskyttelseshandsker, øjen-, ansigts- og åndedrætsværn).
- Sørg for, at uvedkommende ikke har nogen adgang til produktet.

⚠ FORSIGTIG**Risiko for forbrænding på grund af varme kabinetdele**

Under driften kan kabinetdele blive varme. Berøring af varme kabinetdele kan medføre forbrændinger.

- Rør ikke kabinettet under driften.
- Bær egnet personligt beskyttelsesudstyr.

⚠ FORSIGTIG**Risiko for kvæstelser på grund af produktets vægt**

Hvis produktet løftes forkert, eller hvis det falder ned under transporten eller monteringen, kan der være risiko for kvæstelser.

- Bær egnet personligt beskyttelsesudstyr ved alle arbejder på produktet.

⚠ FORSIGTIG**Risiko for kvæstelser på grund af produktdækslets vægt**

Hvis produktlåget falder ned under monteringen eller afmonteringen af låget, kan der være risiko for kvæstelser.

- Bær egnet personligt beskyttelsesudstyr ved alle arbejder på produktet.

BEMÆRK**Produktet kan blive beskadiget af sand, støv og fugt**

Hvis der trænger sand, støv og fugt ind, kan produktet blive beskadiget, og funktionen kan blive nedsat.

- Åbn kun produktet, hvis luftfugtigheden ligger inden for grænseværdierne, og omgivelserne er fri for sand og støv.
- Åbn ikke produktet i tilfælde af sandstorm eller nedbør.

BEMÆRK**Høje omkostninger på grund af høje internettakster**

Den produktdata mængde, der overføres via internettet, kan variere afhængigt af brugen. Datamængden afhænger f.eks. af antallet af enheder i anlægget, hyppigheden af enhedsopdateringer, hyppigheden af Sunny Portal-overførser eller brugen af FTP-Push. Konsekvensen kan være høje internetudgifter.

- SMA Solar Technology AG anbefaler, at der anvendes en internet-flatrate.

BEMÆRK**Beskadigelse af produktet på grund af rengøringsmidler**

Ved anvendelse af rengøringsmidler kan produktet og produktdele blive beskadiget.

- Rengør udelukkende produktet og alle produktdele med en klud fugtet med klart vand.

3 Symboler på produktet

Symbol**Forklaring**

Advarsel om elektrisk spænding
Produktet arbejder med høje spændinger.



Advarsel om varm overflade
Under driften kan produktet blive varmt.



Overhold dokumentationerne
Overhold alle dokumentationerne, som leveres med produktet.

Symbol	Forklaring
	Ladetilstand Sammen med den grønne LED signalerer symbolet, at produktet befinder sig i ladetilstand.
	Overhold dokumentationerne Sammen med den røde LED signalerer symbolet en fejl.
	Dataoverførsel Sammen med den blå LED signalerer symbolet netværksforbindelsens tilstand.
	Hurtig ladning Dette symbol findes på drejekontakten og signalerer kontaktstillingen for hurtig opladning.
	Intelligent opladning Dette symbol findes på drejekontakten og signalerer kontaktstillingen for opladningen, der styres med energistyringen.
AC 	Vekselstrøm
	WEEE-mærkning Bortskaf ikke produktet med husholdningsaffaldet, men i henhold til de bortskaffelsesforskrifter for elaffald, der gælder på installationsstedet.
	Produktet er egnet til udendørs montering.
IP65	Beskyttelsestype IP65 Produktet er beskyttet mod indtrængen af støv samt vand, der er rettet som stråle mod kabinettet fra alle retninger.
CE	CE-mærkning Produktet overholder kravene i de relevante EU-direktiver.
UK CA	UKCA-mærkning Produktet er i overensstemmelse med forordningerne i relevant lovgivning i England, Wales og Skotland.
	RoHS-mærkning Produktet overholder kravene i de relevante EU-direktiver.

4 EU-overensstemmelseserklæring

i henhold til EU-direktiverne

- Radioudstyr 2014/53/EU (22.5.2014 L 153/62) (RED)
- Begrænsning af brugen af bestemte farlige stoffer 2011/65/EU (8.6.2011 L 174/88) og 2015/863/EU (31.3.2015 L 137/10) (RoHS)



Hermed erklærer SMA Solar Technology AG, at produkterne, der er beskrevet i dette dokument, er i overensstemmelse med de grundlæggende krav og andre relevante bestemmelser i de ovennævnte direktiver. Den fuldstændige EU-overensstemmelseserklæring findes under www.SMA-Solar.com.

5 UK-overensstemmelseserklæring

i overensstemmelse med forordningerne i England, Wales og Skotland

- Electromagnetic Compatibility Regulations 2016 (SI 2016/1091)
- Electrical Equipment (Safety) Regulations 2016 (SI 2016/1101)
- Radio Equipment Regulations 2017 (SI 2017/1206)
- The Restriction of the Use of Certain Hazardous Substances in Electrical and Electronic Equipment Regulations 2012



Hermed erklærer SMA Solar Technology AG, at produkterne, der er beskrevet i dette dokument, er i overensstemmelse med de grundlæggende krav og andre relevante bestemmelser i de ovennævnte forordninger. Den fuldstændige UK-overensstemmelseserklæring findes på www.SMA-Solar.com.

Νομικές διατάξεις

Οι πληροφορίες που περιλαμβάνονται στο παρόν έγγραφο αποτελούν ιδιοκτησία της SMA Solar Technology AG. Δεν επιτρέπεται η κοινοποίηση, η παραγωγή αντιτύπων, η αποθήκευση σε σύστημα ανάκτησης δεδομένων ή με άλλον τρόπο (ηλεκτρονικό, μηχανικό με φωτοαντίγραφο ή εγγραφή) κανενός τμήματος αυτού του εγγράφου χωρίς την προηγούμενη γραπτή άδεια της SMA Solar Technology AG. Η αναπαραγωγή τους επιτρέπεται χωρίς έγκριση μόνο για λόγους αξιολόγησης του προϊόντος ή για κατάλληλη χρήση.

Η SMA Solar Technology AG δεν παρέχει παραδοχές ή εγγυήσεις, ρητές ή σιωπηρές, όσον αφορά οποιαδήποτε τεκμηρίωση ή λογισμικού και εξοπλισμού που περιγράφεται σε αυτή. Τέτοιες είναι μεταξύ άλλων (αλλά χωρίς να περιορίζεται σε αυτές) η συνεπαγόμενη παροχή εγγύησης της εμπορευσιμότητας και της καταλληλότητας για έναν συγκεκριμένο σκοπό. Με την παρούσα αρνούμαστε ρητά όλες τις σχετικές παραδοχές ή εγγυήσεις. Η SMA Solar Technology AG και οι εξειδικευμένοι έμποροι της δεν ευθύνονται σε καμία περίπτωση για πιθανές άμεσες ή έμμεσες επακόλουθες απώλειες ή ζημιές.

Ο προαναφερόμενος αποκλεισμός συνεπαγόμενων εγγυήσεων δεν μπορεί να εφαρμοστεί σε όλες τις περιπτώσεις.

Με την επιφύλαξη για τροποποιήσεις προδιαγραφών. Καταβάλλονται όλες οι προσπάθειες για τη σύνταξη αυτού του εγγράφου με τη μέγιστη σχολαστικότητα και τη διατήρησή του στο πιο πρόσφατο επίπεδο ενημέρωσης. Ενημερώνουμε ωστόσο ρητά τους αναγνώστες, ότι η SMA Solar Technology AG διατηρεί το δικαίωμα, χωρίς προειδοποίηση ή/και σύμφωνα με τους σχετικούς όρους του υπάρχοντος συμβολαίου παράδοσης, να πραγματοποιεί τροποποιήσεις σε αυτές τις προδιαγραφές, τις οποίες θεωρεί εύλογες όσον αφορά τις βελτιώσεις προϊόντος και τις εμπειρίες χρήσης. Η SMA Solar Technology AG δεν αναλαμβάνει καμία ευθύνη για πιθανές έμμεσες, τυχαίες ή επακόλουθες απώλειες ή ζημιές, οι οποίες οφείλονται στην εμπιστοσύνη στο υπάρχον υλικό, μεταξὺ άλλων από παράλειψη πληροφοριών, τυπογραφικά σφάλματα, σφάλματα υπολογισμού ή σφάλματα στη διάταξη του υπάρχοντος εγγράφου.

Εγγύηση SMA

Μπορείτε να κατεβάσετε τους τρέχοντες όρους εγγύησης από το διαδίκτυο από τη διεύθυνση www.SMA-Solar.com.

Άδειες λογισμικού

Στην επιφάνεια εργασίας του προϊόντος μπορείτε να δείτε τις άδειες χρήσης για τις μονάδες λογισμικού (ανοικτού κώδικα) που χρησιμοποιούνται.

Εμπορικά σήματα

Όλα τα εμπορικά σήματα είναι αναγνωρισμένα, ακόμη και όταν αυτά δεν επισημαίνονται ξεχωριστά. Η απουσία σήμανσης δεν συνεπάγεται ότι ένα προϊόν ή ένα σήμα δεν είναι κατοχυρωμένο.

SMA Solar Technology AG

Sonnenallee 1

34266 Niestetal

Γερμανία

Τηλ. +49 561 9522-0

Φαξ +49 561 9522-100

www.SMA.de

E-Mail: info@SMA.de

Έκδοση: 3/3/2022

Copyright © 2022 SMA Solar Technology AG. Με την επιφύλαξη παντός δικαιώματος.

1 Υποδείξεις για αυτό το έγγραφο

1.1 Τομέας ισχύος

Αυτό το έγγραφο ισχύει για:

- EVC7,4-1AC-10 (SMA EV Charger 7,4)
- EVC22-3AC-10 (SMA EV Charger 22)

1.2 Σε ποιους απευθύνεται

Οι εργασίες που περιγράφονται στο παρόν έγγραφο, επιτρέπεται να εκτελούνται αποκλειστικά από ειδικευμένο προσωπικό. Το ειδικευμένο προσωπικό πρέπει να διαθέτει τα ακόλουθα προσόντα:

- Γνώση του τρόπου λειτουργίας και της λειτουργίας του προϊόντος
- Κατάρτιση στην αντιμετώπιση κινδύνων κατά την εγκατάσταση, την επισκευή και τον χειρισμό ηλεκτρικών συσκευών και εγκαταστάσεων
- Εκπαίδευση για την εγκατάσταση και τη θέση σε λειτουργία ηλεκτρικών συσκευών και εγκαταστάσεων
- Γνώση των σχετικών νόμων, προτύπων και οδηγιών
- Γνώση και τήρηση του παρόντος εγγράφου με όλες τις υποδείξεις ασφαλείας

1.3 Περιεχόμενα και δομή του εγγράφου

Αυτό το έγγραφο περιέχει πληροφορίες σχετικές με την ασφάλεια καθώς και μια γραφική παράσταση για την εγκατάσταση και τη θέση σε λειτουργία (βλέπε σελίδα 184). Προσέξτε όλες τις πληροφορίες και εκτελέστε με την προκαθορισμένη σειρά τις εργασίες που απεικονίζονται με γραφικά.

Μπορείτε να βρείτε την τρέχουσα έκδοση αυτού του εγγράφου καθώς και τις αναλυτικές οδηγίες για την εγκατάσταση, τη θέση σε λειτουργία και τη θέση εκτός λειτουργίας σε μορφή PDF και ως ηλεκτρονικό εγχειρίδιο στη διεύθυνση www.SMA-Solar.com. Για το QR-Code με τον σύνδεσμο για το ηλεκτρονικό εγχειρίδιο ανατρέξτε στην πρώτη σελίδα αυτού του εγγράφου. Μπορείτε επίσης να ανοίξετε το ηλεκτρονικό εγχειρίδιο από την επιφάνεια εργασίας του προϊόντος.

Οι εικόνες στο παρόν έγγραφο περιορίζονται στις σημαντικότερες λεπτομέρειες και ενδέχεται να διαφέρουν από το πραγματικό προϊόν.

1.4 Επίπεδα προειδοποιητικών υποδείξεων

Κατά την εργασία με το προϊόν μπορεί να συναντήσετε τα ακόλουθα επίπεδα προειδοποιητικών υποδείξεων.

⚠ ΚΙΝΔΥΝΟΣ

Επισημαίνει μια προειδοποιητική υπόδειξη, η παράβλεψη της οποίας επιφέρει άμεσα θάνατο ή σοβαρούς τραυματισμούς.

⚠ ΠΡΟΕΙΔΟΠΟΙΗΣΗ

Επισημαίνει μια προειδοποιητική υπόδειξη, η παράβλεψη της οποίας ενδέχεται να επιφέρει θάνατο ή σοβαρούς τραυματισμούς.



⚠ ΠΡΟΣΟΧΗ

Επισημαίνει μια προειδοποιητική υπόδειξη, η παράβλεψη της οποίας ενδέχεται να οδηγήσει σε ελαφρούς ή μέτριους τραυματισμούς.

ΣΗΜΑΝΤΙΚΟ

Επισημαίνει μία προειδοποιητική υπόδειξη, η παράβλεψη της οποίας ενδέχεται να επιφέρει υλικές ζημιές.

1.5 Σύμβολα στο έγγραφο

Σύμβολο	Επεξήγηση
	Πληροφορίες, οι οποίες είναι σημαντικές για ένα συγκεκριμένο θέμα ή στόχο, αλλά δεν σχετίζονται με την ασφάλεια
	Κεφάλαιο, στο οποίο απεικονίζεται με γραφικά η εγκατάσταση και η θέση σε λειτουργία

2 Ασφάλεια

2.1 Προβλεπόμενη χρήση

Το SMA EV Charger είναι ένας σταθμός φόρτισης AC, ο οποίος είναι σχεδιασμένος για τη μονοκατευθυντική φόρτιση ενός οχήματος. Το SMA EV Charger αποτελεί μαζί με το Sunny Home Manager 2.0 έναν έξυπνο σταθμό φόρτισης. Όταν το SMA EV Charger λειτουργεί χωρίς Sunny Home Manager 2.0, δεν είναι διαθέσιμοι οι τρόποι φόρτισης για έξυπνη φόρτιση.

Το προϊόν επιτρέπεται να χρησιμοποιείται αποκλειστικά ως σταθερό μέσο λειτουργίας.

Το προϊόν ενδείκνυται για χρήση σε εξωτερικούς και εσωτερικούς χώρους.

Το EVC7.4-1AC-10 δεν επιτρέπεται να χρησιμοποιείται σε βιομηχανικές περιοχές.

Το προϊόν πρέπει να ελέγχεται στη λειτουργία ταχείας φόρτισης κατά IEC 61851 πριν από την πρώτη διαδικασία φόρτισης με μια κατάλληλη διάταξη μέτρησης για σταθμούς φόρτισης.

Πρέπει να τηρείται ανά πάσα στιγμή το επιτρεπτό εύρος λειτουργίας και οι απαιτήσεις εγκατάστασης όλων των στοιχείων.

Το προϊόν επιτρέπεται να χρησιμοποιείται αποκλειστικά σε χώρες για τις οποίες διαθέτει άδεια χρήσης ή για τις οποίες έχει εγκριθεί από την SMA Solar Technology AG και τον πάροχο του δικτύου.

Χρησιμοποιείτε τα προϊόντα SMA αποκλειστικά σύμφωνα με τις υποδείξεις των συνοδευτικών εγγράφων τεκμηρίωσης και σύμφωνα με τους νόμους, τις οδηγίες, τους κανονισμούς και τα πρότυπα που ισχύουν στον τόπο της εγκατάστασης. Κάθε άλλη χρήση μπορεί να προκαλέσει σωματικές βλάβες ή υλικές ζημιές.

Επεμβάσεις σε προϊόντα, π.χ. τροποποιήσεις και μετατροπές, επιτρέπονται μόνο με ρητή έγγραφη άδεια της SMA Solar Technology AG. Οι μη εξουσιοδοτημένες επεμβάσεις επιφέρουν απώλεια των αξιώσεων εγγύησης καθώς και κατά κανόνα απώλεια της έγκρισης λειτουργίας. Αποκλείεται η ευθύνη της SMA Solar Technology AG για ζημιές που οφείλονται σε τέτοιου είδους επεμβάσεις.

Κάθε χρήση του προϊόντος διαφορετική από αυτή που περιγράφεται στην προβλεπόμενη χρήση θεωρείται ως μη προβλεπόμενη.

Τα συνοδευτικά έγγραφα τεκμηρίωσης αποτελούν αναπόσπαστο μέρος του προϊόντος. Τα έγγραφα τεκμηρίωσης πρέπει να διαβάζονται, να λαμβάνονται υπόψη και να φυλάσσονται σε ανά πάσα στιγμή προσβάσιμο και στεγνό μέρος.

Αυτό το έγγραφο δεν αντικαθιστά νόμους περιφερειών, κρατιδίων, επαρχιών, πολιτειών ή εθνικούς νόμους καθώς και κανονισμούς ή πρότυπα, που ισχύουν για την εγκατάσταση και την ηλεκτρική ασφάλεια και τη χρήση του προϊόντος. Η SMA Solar Technology AG δεν αναλαμβάνει καμία ευθύνη για την τήρηση ή την παράβλεψη αυτών των νόμων ή κανονισμών σε συνάρτηση με την εγκατάσταση του προϊόντος.

Η πινακίδα τύπου πρέπει να είναι μόνιμα εγκατεστημένη στο προϊόν.

2.2 Σημαντικές υποδείξεις ασφαλείας

Φυλάξτε τις οδηγίες.

Το κεφάλαιο αυτό περιλαμβάνει υποδείξεις ασφαλείας, οι οποίες πρέπει να λαμβάνονται πάντοτε υπόψη σε όλες τις εργασίες.

Το προϊόν έχει σχεδιαστεί και ελεγχθεί σύμφωνα με διεθνείς απαιτήσεις ασφαλείας. Παρά την επιμελή κατασκευή υπάρχουν υπολειπόμενοι κίνδυνοι, όπως σε όλες τις ηλεκτρικές ή ηλεκτρονικές συσκευές. Για την αποφυγή σωματικών βλαβών και υλικών ζημιών και για τη διασφάλιση της μακρόχρονης λειτουργίας του προϊόντος, μελετήστε προσεκτικά το παρόν κεφάλαιο και τηρείτε ανά πάσα στιγμή όλες τις υποδείξεις ασφαλείας.

ΚΙΝΔΥΝΟΣ

Κίνδυνος-θάνατος από ηλεκτροπληξία σε περίπτωση επαφής με εξαρτήματα ή καλώδια που φέρουν τάση

Σε εξαρτήματα ή καλώδια του προϊόντος που φέρουν τάση υπάρχουν υψηλές τάσεις. Η επαφή με εξαρτήματα και καλώδια που φέρουν τάση έχει ως αποτέλεσμα τον θάνατο ή επικίνδυνους για τη ζωή τραυματισμούς από ηλεκτροπληξία.

- Μην ακουμπάτε ελεύθερα εξαρτήματα ή καλώδια υπό τάση.
- Πριν από εργασίες, απομονώστε το προϊόν από την τάση και ασφαλίστε το από επανενεργοποίηση.
- Σε όλες τις εργασίες στο προϊόν χρησιμοποιείτε κατάλληλα μέσα ατομικής προστασίας.

⚠ ΚΙΝΔΥΝΟΣ

Κίνδυνος-θάνατος από ηλεκτροπληξία σε περίπτωση υπερτάσεων και απουσίας προστασίας από υπέρταση.

Οι υπερτάσεις (π.χ. σε περίπτωση πτώσης κεραυνού) μπορούν να μεταφερθούν λόγω έλλειψης προστασίας από υπέρταση μέσω των καλωδίων δικτύου ή άλλων καλωδίων μεταφοράς δεδομένων στο κτίριο και σε άλλες συνδεδεμένες συσκευές στο ίδιο δίκτυο. Η επαφή με εξαρτήματα και καλώδια υπό τάση έχει ως αποτέλεσμα τον θάνατο ή επικίνδυνους για τη ζωή τραυματισμούς από ηλεκτροπληξία.

- Βεβαιωθείτε ότι όλες οι συσκευές στο ίδιο δίκτυο είναι ενσωματωμένες στην υπάρχουσα προστασία από υπέρταση.
- Σε περίπτωση τοποθέτησης των καλωδίων δικτύου σε εξωτερικό χώρο βεβαιωθείτε ότι υπάρχει κατάλληλη προστασία από υπέρταση στο σημείο μετάβασης των καλωδίων δικτύου από το προϊόν στον εξωτερικό χώρο στο δίκτυο στο κτίριο.
- Η διεπαφή Ethernet του προϊόντος είναι ταξινομημένη ως «TNV-1» και παρέχει προστασία από υπερτάσεις έως 1,5 kV.

⚠ ΠΡΟΕΙΔΟΠΟΙΗΣΗ

Κίνδυνος-θάνατος από πυρκαγιά και έκρηξη

Σε σπάνιες μεμονωμένες περιπτώσεις μπορεί να σχηματιστεί στο εσωτερικό του προϊόντος ένα αναφλέξιμο μείγμα αερίων. Από ενέργειες ενεργοποίησης ενδέχεται σε αυτή την κατάσταση να προκληθεί φωτιά ή έκρηξη στο εσωτερικό του προϊόντος. Η συνέπεια μπορεί να είναι ο θάνατος ή σοβαροί τραυματισμοί από καυτά ή εκπινασσόμενα μέρη.

- Σε περίπτωση σφάλματος μην πραγματοποιείτε καμία άμεση ενέργεια στο προϊόν.
- Βεβαιωθείτε ότι στο προϊόν δεν έχουν πρόσβαση αναρμόδια άτομα.
- Απενεργοποιήστε τον διακόπτη προστασίας αγωγών AC ή εάν έχει ενεργοποιηθεί ήδη, αφήστε τον απενεργοποιημένο, και ασφαλίστε τον από επανενεργοποίηση.
- Εκτελείτε εργασίες στο προϊόν (π.χ. αναζήτηση σφαλμάτων, εργασίες επισκευής) μόνο με μέσα ατομικής προστασίας για την εργασία με επικίνδυνες ουσίες (π.χ. προστατευτικά γάντια, προστασία ματιών και προσώπου και προστασία αναπνοής).

⚠ ΠΡΟΕΙΔΟΠΟΙΗΣΗ

Κίνδυνος τραυματισμού από τοξικές ουσίες, αέρια και σκόνη

Σε σπάνιες μεμονωμένες περιπτώσεις ενδέχεται, λόγω ζημιών σε ηλεκτρονικά εξαρτήματα, να σχηματιστούν τοξικές ουσίες, αέρια και σκόνη στο εσωτερικό του προϊόντος. Η επαφή με τοξικές ουσίες καθώς και η εισπνοή τοξικών αερίων και σκόνης ενδέχεται να προκαλέσει δερματικούς ερεθισμούς, χημικά εγκαύματα, δύσπνοια και αδιαθεσία.

- Εκτελείτε εργασίες στο προϊόν (π.χ. αναζήτηση σφαλμάτων, εργασίες επισκευής) μόνο με μέσα ατομικής προστασίας για την εργασία με επικίνδυνες ουσίες (π.χ. προστατευτικά γάντια, προστασία ματιών και προσώπου και προστασία αναπνοής).
- Βεβαιωθείτε ότι στο προϊόν δεν έχουν πρόσβαση αναρμόδια άτομα.

⚠ ΠΡΟΣΟΧΗ**Κίνδυνος εγκαυμάτων από τμήματα του περιβλήματος που έχουν αναπτύξει υψηλή θερμοκρασία**

Τα τμήματα του περιβλήματος μπορούν να αναπτύξουν υψηλή θερμοκρασία κατά τη λειτουργία. Η επαφή με καυτά τμήματα του περιβλήματος μπορεί να προκαλέσει εγκαύματα.

- Μην ακουμπάτε το περίβλημα κατά τη λειτουργία.
- Χρησιμοποιείτε κατάλληλα μέσα ατομικής προστασίας.

⚠ ΠΡΟΣΟΧΗ**Κίνδυνος τραυματισμού από το βάρος του προϊόντος**

Μπορεί να προκληθούν τραυματισμοί από εσφαλμένη ανύψωση και από πτώση του προϊόντος κατά τη μεταφορά ή την τοποθέτηση.

- Σε όλες τις εργασίες στο προϊόν χρησιμοποιείτε κατάλληλα μέσα ατομικής προστασίας.

⚠ ΠΡΟΣΟΧΗ**Κίνδυνος τραυματισμού από το βάρος του καπακιού του περιβλήματος του προϊόντος**

Από πτώση του καπακιού του περιβλήματος κατά την τοποθέτηση ή αφαίρεση του καπακιού του περιβλήματος μπορεί να προκληθούν τραυματισμοί.

- Σε όλες τις εργασίες στο προϊόν χρησιμοποιείτε κατάλληλα μέσα ατομικής προστασίας.

ΣΗΜΑΝΤΙΚΟ**Ζημιά του προϊόντος από άμμο, σκόνη και υγρασία**

Με την εισχώρηση άμμου, σκόνης και υγρασίας ενδέχεται να υποστεί ζημιά το προϊόν και να επηρεαστεί αρνητικά η λειτουργία.

- Ανοίγετε το προϊόν μόνο, όταν η ατμοσφαιρική υγρασία βρίσκεται εντός των οριακών τιμών και το περιβάλλον είναι χωρίς άμμο και σκόνη.
- Μην ανοίγετε το προϊόν σε περίπτωση αμμοθύελλας ή βροχοπτώσης.

ΣΗΜΑΝΤΙΚΟ**Αυξημένες χρεώσεις λόγω ακατάλληλου πακέτου σύνδεσης στο διαδίκτυο**

Η ποσότητα δεδομένων του προϊόντος, που μεταφέρεται μέσω διαδικτύου, μπορεί να διαφέρει ανάλογα με τη χρήση. Η ποσότητα των δεδομένων εξαρτάται π.χ. από τον αριθμό των συσκευών στην εγκατάσταση, τη συχνότητα των ενημερώσεων των συσκευών, τη συχνότητα των μεταφορών Sunny Portal ή τη χρήση FTP-Push. Η συνέπεια μπορεί να είναι το υψηλό κόστος για τη σύνδεση στο διαδίκτυο.

- Η SMA Solar Technology AG συνιστά τη χρήση ενός πακέτου διαδικτύου με σταθερό πάγιο.









ΣΗΜΑΝΤΙΚΟ



Ζημιά του προϊόντος από μέσα καθαρισμού

Από τη χρήση μέσων καθαρισμού ενδέχεται να προκληθούν ζημιές στο προϊόν ή σε μέρη του προϊόντος.

- Καθαρίζετε το προϊόν και όλα τα μέρη του προϊόντος αποκλειστικά και μόνο με πανί βρεγμένο με καθαρό νερό.

3 Σύμβολα στο προϊόν

Σύμβολο	Επεξήγηση
	Προειδοποίηση για ηλεκτρική τάση Το προϊόν λειτουργεί με υψηλές τάσεις.
	Προειδοποίηση για καυτή επιφάνεια Το προϊόν μπορεί να αναπτύξει υψηλές θερμοκρασίες κατά τη λειτουργία.
	Λαμβάνετε υπόψη τα έγγραφα τεκμηρίωσης Λαμβάνετε υπόψη όλα τα έγγραφα τεκμηρίωσης που παραδίδονται μαζί με το προϊόν.
	Λειτουργία φόρτισης Το σύμβολο δείχνει μαζί με το πράσινο LED, ότι το προϊόν βρίσκεται σε λειτουργία φόρτισης.
	Λαμβάνετε υπόψη τα έγγραφα τεκμηρίωσης Μαζί με το κόκκινο LED, το σύμβολο υποδηλώνει ένα σφάλμα.
	Μεταφορά δεδομένων Μαζί με το μπλε LED, το σύμβολο δείχνει την κατάσταση της σύνδεσης δικτύου.
	Ταχεία φόρτιση Αυτό το σύμβολο βρίσκεται πάνω στον περιστροφικό διακόπτη και δείχνει τη θέση του διακόπτη για την ταχεία φόρτιση.
	Εξυπνη φόρτιση Αυτό το σύμβολο βρίσκεται πάνω στον περιστροφικό διακόπτη και δείχνει τη θέση του διακόπτη για την ελεγχόμενη από τη διαχείριση ενέργειας φόρτιση.
	Εναλλασσόμενο ρεύμα

Σύμβολο	Επεξήγηση
	Σήμανση WEEE Μην διαθέτετε το προϊόν μαζί με τα οικιακά απορρίμματα, αλλά σύμφωνα με τους ισχύοντες στον τόπο της εγκατάστασης κανονισμούς διάθεσης για τον άχρηστο ηλεκτρονικό εξοπλισμό.
	Το προϊόν είναι κατάλληλο για εγκατάσταση σε υπαίθριους χώρους.
IP65	Βαθμός προστασίας IP65 Το προϊόν προστατεύεται από τη διείσδυση σκόνης και νερού, το οποίο στρέφεται κόντρα στο περιβάλλον από κάθε κατεύθυνση ως δέσμη.
CE	Σήμανση CE Το προϊόν ικανοποιεί τις απαιτήσεις των σχετικών οδηγιών της ΕΕ.
UK CA	Σήμανση UKCA Το προϊόν ικανοποιεί τους κανονισμούς των σχετικών νόμων της Αγγλίας, της Ουαλίας και της Σκωτίας.
	Σήμανση RoHS Το προϊόν ικανοποιεί τις απαιτήσεις των σχετικών οδηγιών της ΕΕ.

4 Δήλωση συμμόρφωσης ΕΕ

με την έννοια των οδηγιών της ΕΕ

- Ραδιοεξοπλισμός 2014/53/ΕΕ (22.05.2014 L 153/62) (RED)
- Περιορισμός της χρήσης ορισμένων επικίνδυνων ουσιών 2011/65/ΕΕ (08.06.2011 L 174/88) και 2015/863/ΕΕ (31.03.2015 L 137/10) (RoHS)

CE

Με την παρούσα η SMA Solar Technology AG δηλώνει ότι τα προϊόντα που περιγράφονται στο παρόν έγγραφο ικανοποιούν τις βασικές απαιτήσεις και τις άλλες σχετικές διατάξεις των προαναφερόμενων οδηγιών. Η πλήρης δήλωση συμμόρφωσης ΕΕ υπάρχει στη διεύθυνση www.SMA-Solar.com.

5 Δήλωση συμμόρφωσης UK

σύμφωνα με τους κανονισμούς της Αγγλίας, της Ουαλίας και της Σκωτίας

- Electromagnetic Compatibility Regulations 2016 (SI 2016/1091)
- Electrical Equipment (Safety) Regulations 2016 (SI 2016/1101)
- Radio Equipment Regulations 2017 (SI 2017/1206)
- The Restriction of the Use of Certain Hazardous Substances in Electrical and Electronic Equipment Regulations 2012



Με την παρούσα η SMA Solar Technology AG δηλώνει ότι τα προϊόντα που περιγράφονται στο παρόν έγγραφο ικανοποιούν τις βασικές απαιτήσεις και τις άλλες σχετικές διατάξεις των προαναφερόμενων κανονισμών. Η πλήρης δήλωση συμμόρφωσης UK υπάρχει στη διεύθυνση www.SMA-Solar.com.

Disposiciones legales

SMA Solar Technology AG es propietaria de todos los derechos de la información que se facilita en esta documentación. Queda prohibida la reproducción total o parcial de este documento, así como su almacenamiento en un sistema de recuperación y toda transmisión electrónica, mecánica, fotográfica, magnética o de otra índole sin previa autorización por escrito de SMA Solar Technology AG. Sí está permitida, sin necesidad de autorización previa, su reproducción para el uso interno, para evaluar el producto o para el uso previsto.

SMA Solar Technology AG no establece representaciones, ni expresas ni implícitas, con respecto a estas instrucciones o a cualquiera de los accesorios o software aquí descritos, incluyendo (sin limitación) cualquier garantía implícita en cuanto a utilidad, adaptación al mercado o aptitud para cualquier propósito particular. Tales garantías quedan expresamente denegadas. Ni SMA Solar Technology AG, ni sus distribuidores o vendedores serán responsables por ningún daño indirecto, incidental o resultante, bajo ninguna circunstancia.

La exclusión de garantías implícitas puede no ser aplicable en todos los casos según algunos estatutos, y por tanto la exclusión mencionada anteriormente puede no ser aplicable.

Las especificaciones están sujetas a cambios sin previo aviso. Se ha tratado por todos los medios de hacer que este documento sea completo y preciso y esté actualizado. Sin embargo, advertimos a los lectores que SMA Solar Technology AG se reserva el derecho de cambiar estas especificaciones sin previo aviso o conforme con las condiciones del existente contrato de entrega si lo consideran adecuado para optimizar el producto y su uso. SMA Solar Technology AG no será responsable por ningún daño, ya sea indirecto, incidental o resultante, como consecuencia de confiar en el material que se presenta, incluyendo, aunque no exclusivamente, omisiones, errores tipográficos, aritméticos o de listado en el material del contenido.

Garantía de SMA

En www.SMA-Solar.com podrá descargar las condiciones de garantía actuales.

Licencias de software

Encontrará las licencias del software (de código abierto) utilizado en la interfaz de usuario del producto.

Marcas registradas

Se reconocen todas las marcas registradas, incluso si no están señaladas por separado. La falta de señalización no implica que la mercancía o las marcas sean libres.

SMA Solar Technology AG

Sonnenallee 1

34266 Niestetal

Alemania

Tel. +49 561 9522-0

Fax +49 561 9522-100

www.SMA.de

Email: info@SMA.de

Versión: 03/03/2022

Copyright © 2022 SMA Solar Technology AG. Reservados todos los derechos.

1 Indicaciones sobre este documento

1.1 Área de validez

Este documento es válido para:

- EVC7,4-1AC-10 (SMA EV Charger 7,4)
- EVC22-3AC-10 (SMA EV Charger 22)

1.2 Grupo de destinatarios

Las actividades descritas en este documento deben realizarlas exclusivamente especialistas que han de contar con esta cualificación:

- Conocimientos sobre los procedimientos y el funcionamiento del producto
- Formación sobre la gestión de peligros y riesgos relativos a la instalación, reparación y manejo de equipos eléctricos y plantas
- Formación profesional para la instalación y la puesta en marcha de equipos eléctricos y plantas
- Conocimiento de las leyes, normativas y directivas aplicables
- Conocimiento y seguimiento de este documento y de todas sus indicaciones de seguridad

1.3 Contenido y estructura del documento

Este documento contiene información relevante de seguridad e instrucciones gráficas para la instalación y la puesta en funcionamiento (consulte la página 184). Tenga en cuenta toda la información y siga los pasos representados con imágenes en el orden indicado.

Encontrará la versión actual de este documento así como las instrucciones detalladas para la instalación, puesta en marcha, configuración y puesta fuera de servicio en formato PDF en y como eManual www.SMA-Solar.com. Encontrará el código QR con el enlace al eManual en la portada del documento. También puede acceder al e-Manual a través de la interfaz de usuario del producto.

Las imágenes en este documento han sido reducidas a lo esencial y pueden diferir del producto original.

1.4 Niveles de advertencia

Cuando se trate con el producto pueden darse estos niveles de advertencia.

PELIGRO

Representa una advertencia que, de no ser observada, causa la muerte o lesiones físicas graves.

ADVERTENCIA

Representa una advertencia que, de no ser observada, puede causar la muerte o lesiones físicas graves.



⚠ ATENCIÓN

Representa una advertencia que, de no ser observada, puede causar lesiones físicas leves o de gravedad media.

PRECAUCIÓN

Representa una advertencia que, de no ser observada, puede causar daños materiales.

1.5 Símbolos del documento

Símbolo	Explicación
	Información importante para un tema u objetivo concretos, aunque no relevante para la seguridad
	Capítulo en el que se presenta de forma gráfica la instalación y la puesta en marcha

2 Seguridad

2.1 Uso previsto

El SMA EV Charger está diseñado para la carga de CA unidireccional de un vehículo eléctrico. Junto con el Sunny Home Manager 2.0, el SMA EV Charger crea una estación de carga inteligente. Si el SMA EV Charger funciona sin Sunny Home Manager 2.0, los modos de carga para la carga inteligente no están disponibles.

El producto únicamente puede utilizarse como equipo estacionario.

El producto es apropiado para utilizarse en exteriores e interiores.

El EVC7.4-1AC-10 no debe emplearse en ámbitos industriales.

El producto debe probarse en modo de carga rápida según la norma IEC 61851 antes del primer proceso de carga con un equipo de medición adecuado para estaciones de carga.

Deben respetarse en todo momento el rango de funcionamiento admisible y los requisitos de instalación de todos los componentes.

El producto solo debe utilizarse en los países donde esté autorizado o para los que haya sido aprobado por SMA Solar Technology AG y el operador de red.

Utilice siempre los productos de SMA de acuerdo con las indicaciones de la documentación adjunta y observe las leyes, reglamentos, reglas y normas vigentes. Cualquier otro uso puede causarle lesiones al usuario o daños materiales.

Para realizar cualquier intervención en los productos de SMA, como modificaciones o remodelaciones, deberá contar con el permiso expreso y por escrito de SMA Solar Technology AG. Los cambios no autorizados conllevan la pérdida de los derechos de garantía, así como la extinción de la autorización de operación. Queda excluida la responsabilidad de SMA Solar Technology AG por los daños derivados de dichos cambios.

Cualquier uso del producto distinto al descrito en el uso previsto se considerará inadecuado.

La documentación adjunta es parte integrante del producto. La documentación debe leerse, observarse y guardarse en un lugar accesible en todo momento y seco.

Este documento no sustituye en ningún caso a cualquier legislación, reglamento o norma regional, federal, provincial o estatal aplicables a la instalación, la seguridad eléctrica y el uso del producto. SMA Solar Technology AG no asume responsabilidad alguna relativa al cumplimiento o al incumplimiento de la legislación o las disposiciones relacionadas con la instalación del producto.

La placa de características debe permanecer colocada en el producto en todo momento.

2.2 Indicaciones importantes para la seguridad

Conservar instrucciones

Este capítulo contiene indicaciones de seguridad que deben observarse siempre en todos los trabajos que se realizan.

Este producto se ha construido en cumplimiento de los requisitos internacionales relativos a la seguridad. A pesar de estar cuidadosamente contruidos, existe un riesgo residual como con todos los equipos eléctricos. Para evitar daños personales y materiales y garantizar el funcionamiento permanente del producto, lea detenidamente este capítulo y cumpla siempre las indicaciones de seguridad.

PELIGRO

Peligro de muerte por descarga eléctrica por contacto con componentes conductores de tensión o cables

En los componentes conductores o cables del producto existen altas tensiones. El contacto con componentes conductores de tensión o cables puede causar la muerte o lesiones mortales por descarga eléctrica.

- No toque piezas o cables conductores de tensión descubiertos.
- Antes de cualquier trabajo, desconecte el punto de conexión de la tensión y asegure el producto contra cualquier reconexión accidental.
- Utilice equipamientos de protección personal adecuado cuando realice trabajos en el producto.

⚠ PELIGRO**Peligro de muerte por descarga eléctrica en caso de sobretensión y si no hay protección contra sobretensión**

Si no hay una protección contra sobretensión, las sobretensiones (por ejemplo, en caso de que caiga un rayo) pueden transmitirse a través del cable de red o de otros cables de datos al edificio y a otros equipos conectados a la misma red. El contacto con componentes conductores de tensión o cables puede causar la muerte o lesiones mortales por descarga eléctrica.

- Asegúrese de que todos los equipos de la misma red estén integrados en la protección contra sobretensión existente.
- En caso de instalar los cables de red a la intemperie, en el paso de los cables de red del producto desde el exterior a la red en el edificio asegúrese de que haya una protección contra sobretensión adecuada.
- La interfaz ethernet del producto está clasificada como "TNV-1" y protege contra sobretensiones de hasta 1,5 kV.

⚠ ADVERTENCIA**Peligro de muerte por fuego y explosión**

En infrecuentes casos aislados, puede producirse en caso de error una mezcla de gas inflamable en el interior del producto. En este estado puede producirse un incendio en el interior del producto o una explosión durante las actividades de conmutación. Piezas calientes o que salen despedidas pueden causar lesiones que pongan en peligro la vida o incluso la muerte.

- En caso de avería, no lleve a cabo maniobras directas en el producto.
- Asegúrese de que las personas no autorizadas no tienen acceso al producto.
- Desconecte el disyuntor de CA y, si este ya se ha disparado, déjelo desconectado y asegúrelo contra cualquier reconexión.
- Lleve a cabo los trabajos en el producto (como la localización de errores o los trabajos de reparación) solo con equipamiento de protección personal para el tratamiento de sustancias peligrosas (por ejemplo, guantes de protección, protecciones oculares y faciales y respiratorias).

⚠ ADVERTENCIA**Peligro de lesiones por sustancias tóxicas, gases y polvos.**

En algunos casos aislados, en el interior del producto pueden existir sustancias tóxicas, gases y polvos debidos a daños en los componentes electrónicos. El contacto con sustancias tóxicas y la inhalación de gases y polvos tóxicos puede causar irritación de la piel, quemaduras, dificultades respiratorias y náuseas.

- Lleve a cabo los trabajos en el producto (como la localización de errores o los trabajos de reparación) solo con equipamiento de protección personal para el tratamiento de sustancias peligrosas (por ejemplo, guantes de protección, protecciones oculares y faciales y respiratorias).
- Asegúrese de que las personas no autorizadas no tienen acceso al producto.

⚠ ATENCIÓN**Peligro de quemaduras por contacto con las partes calientes de la carcasa**

Las partes de la carcasa pueden calentarse durante el funcionamiento. Tocar partes calientes de la carcasa puede producir quemaduras.

- No toque la carcasa durante el funcionamiento.
- Utilice un equipamiento de protección personal adecuado.

⚠ ATENCIÓN**Peligro de lesiones por el peso del producto**

Existe peligro de lesiones al levantar el producto de forma inadecuada y en caso de caerse durante el transporte o el montaje.

- Utilice equipamientos de protección personal adecuado cuando realice trabajos en el producto.

⚠ ATENCIÓN**Peligro de lesiones por el peso de la tapa del producto**

Existe peligro de lesiones en caso de caerse la tapa de la carcasa durante el montaje o el desmontaje.

- Utilice equipamientos de protección personal adecuado cuando realice trabajos en el producto.

PRECAUCIÓN**Daños en el producto provocados por arena, polvo y humedad**

Si penetra arena, polvo y humedad, el producto podría resultar dañado y sus funciones podrían verse limitadas.

- Abra el producto solamente si la humedad del aire se encuentra dentro de los valores límite y si el entorno está libre de arena y polvo.
- No abra el producto en caso de tormenta de arena o de precipitaciones.

PRECAUCIÓN**Elevados costes debido a una tarifa de internet inadecuada**

Los datos del producto transferidos a través de internet pueden tener distinto tamaño según el uso. El volumen de datos varía, p. ej., en función del número de equipos en la planta, la frecuencia de actualización del equipo y las transferencias al Sunny Portal o la activación del servicio FTP-Push. La consecuencia pueden ser costes elevados de la conexión a internet.

- SMA Solar Technology AG recomienda utilizar una tarifa plana de internet.

PRECAUCIÓN



Daños en el productos debido a detergentes de limpieza

Si utiliza productos de limpieza, puede dañar el producto y componentes del producto.

- Limpie el producto y todos los componentes del producto únicamente con un paño humedecido con agua limpia.

3 Símbolos del producto

Símbolo	Explicación
	Advertencia de tensión El producto funciona con tensiones altas.
	Advertencia de superficie caliente El producto puede calentarse durante el funcionamiento.
	Tenga en cuenta la documentación Tenga en cuenta toda la documentación suministrada con el producto.
	Modo de carga Junto con el led verde, el símbolo indica que el producto se encuentra en modo de carga.
	Tenga en cuenta la documentación Junto con el led rojo, este símbolo indica un error.
	Transferencia de datos Junto con el led azul, este símbolo indica el estado de la conexión de red.
	Carga rápida Este símbolo se encuentra en el interruptor giratorio e indica la posición del interruptor para la carga rápida.
	Carga inteligente Este símbolo se encuentra en el interruptor giratorio e indica la posición del interruptor para la carga controlada por la gestión de la energía.
	Corriente alterna
	Señalización WEEE No deseché el producto con los residuos domésticos, sino de conformidad con las disposiciones sobre eliminación de residuos electrónicos vigentes en el lugar de instalación.

Símbolo	Explicación
	El producto es apropiado para montarse en exteriores.
IP65	Tipo de protección IP65 El producto está protegido contra la infiltración de polvo y agua proyectada en chorros de agua de todas las direcciones hacia la carcasa.
CE	Identificación CE El producto cumple los requisitos de las directivas aplicables de la Unión Europea.
UK CA	Marcado UKCA El producto cumple con la normativa de las leyes aplicables de Inglaterra, Gales y Escocia.
	Identificación RoHS El producto cumple los requisitos de las directivas aplicables de la Unión Europea.

4 Declaración de conformidad UE

En virtud de las directivas europeas

- Equipos de radio 2014/53/EU (22.5.2014 L 153/62) (RED)
- Restricciones a la utilización de determinadas sustancias peligrosas 2011/65/EU (8.6.2011 L 174/88) y 2015/863/UE (31.3.2015 L 137/10) (RoHS)



Por la presente, SMA Solar Technology AG declara que los productos descritos en este documento cumplen los requisitos básicos y cualquier otra disposición relevante de las directivas mencionadas anteriormente. Encontrará la declaración de conformidad UE completa en www.SMA-Solar.com.

5 Declaración de conformidad UK

conforme con la normativa de Inglaterra, Gales y Escocia

- Electromagnetic Compatibility Regulations 2016 (SI 2016/1091)
- Electrical Equipment (Safety) Regulations 2016 (SI 2016/1101)
- Radio Equipment Regulations 2017 (SI 2017/1206)
- The Restriction of the Use of Certain Hazardous Substances in Electrical and Electronic Equipment Regulations 2012



Por la presente, SMA Solar Technology AG declara que los productos descritos en este documento cumplen los requisitos básicos y cualquier otra disposición relevante de las normativas mencionadas anteriormente. Encontrará la declaración de conformidad UK completa en www.SMA-Solar.com.

Õigusnormid

Neis dokumentides sisalduv teave on SMA Solar Technology AG omand. Selle dokumendi ühtegi osa ei tohi paljundada, allalaaditavas andmesüsteemis salvestada või muul viisil ilma SMA Solar Technology AG eelneva kirjaliku loata üle kanda. Ettevõttesisene paljundamine, mis on mõeldud toote hindamiseks või nõuetekohaseks rakendamiseks, on lubatud ja ei vaja eraldi luba.

SMA Solar Technology AG ei anna ei anna selgesõnaliselt ega vaikides lubadusi ega garantiisid igasuguse dokumentatsiooni või selles kirjeldatud tarkvara ja lisavarustuse kohta. Sinna kuuluvad muuhulgas (aga mitte ainult nendega piirdudes) eeldatav turuvõimelisuse garantii ja sobivus kindlaks otstarbeks. Kõigist sellistest lubadust ja garantiidest keeldutakse siinkohal selgesõnaliselt. SMA Solar Technology AG ja tema volitatud edasimüüjad ei vastuta mitte mingil juhul võimalike otsete või kaudsete juhuslike järelkadude või kahjude eest.

Ülalnimetatud eeldatavate garantiide välistamist ei saa igal juhul rakendada.

Võimalikud on spetsifikatsioonide muudatused. Rakendatakse kõiki pingutusi selle dokumendi hoolikaks koostamiseks ja uusimal tasemel hoidmiseks. Lugejate tähelepanu juhitakse aga selgesõnaliselt sellele, et SMA Solar Technology AG jätab endale õiguse ilma ette teatamata või vastavalt sellekohastele kokkulepetele olemas olevas tarnelepingus teha muudatusi nendes spetsifikatsioonides, mida ta peab toote parendamisest ja kasutuskogemustest lähtudes vajalikuks. SMA Solar Technology AG ei võta endale vastutust võimalike kaudsete, juhuslike või järelkadude või kahjude eest, mis on tekkinud olemasoleva materjali usaldamisest, muuhulgas teabe puudumisest, trükkivigadest, arvutusvigadest või olemasoleva dokumendi struktuurivigadest.

SMA garantii

Kehtivad garantiitingimused saate alla laadida internetist www.SMA-Solar.com alt.

Tarkvaralitsentsid

Kasutatavate tarkvaramoodulite litsentse (Open Source) saate vaadata toote kasutajaliidesel.

Kaubamärk

Kõiki kaubamärke tunnustatakse, ka siis, kui need pole eraldi märgistatud. Puuduv märgistus ei tähenda, et kaup või märk oleks vaba.

SMA Solar Technology AG

Sonnenallee 1

34266 Niestetal

Deutschland

Tel +49 561 9522-0

Faks +49 561 9522-100

www.SMA.de

E-mail: info@SMA.de

Versioon: 03.03.2022

Copyright © 2022 SMA Solar Technology AG. Kõik õigused kaitsitud.

1 Suunised selle dokumendi kohta

1.1 Kehtivusala

See dokument kehtib:

- EVC7,4-1AC-10 (SMA EV Charger 7,4)
- EVC22-3AC-10 (SMA EV Charger 22)

1.2 Sihtrühm

Selles dokumendis kirjeldatud toiminguid võivad teha ainult spetsialistid. Spetsialistidel peab olema järgmine kvalifikatsioon.

- Toote tööpõhimõtte ja kasutamise tundmine
- Koolitus ohtude ja riskidega toimetulemisest elektriseadmete ja süsteemide paigaldamisel, remondil ning kasutamisel
- Väljaõpe elektriseadmete ja süsteemide paigaldamise ja kasutuselevõtu alal.
- Kehtivate seaduste, standardite ja direktiivide tundmine
- Selle dokumendi ja kõikide ohutussuuniste tundmine ja järgimine.

1.3 Dokumendi sisu ja ülesehitus

See dokument sisaldab olulist ohutusalast teavet ning graafilist paigaldamis- ja kasutuselevõtujuhendit (vaata lk 184). Järgige kogu teavet ja sooritage graafiliselt kujutatud toimingud etteantud järjekorras.

Dokumendi kõige värskema versiooni ja põhjaliku juhendi paigaldamiseks, kasutuselevõtuks, konfigureerimiseks ja kasutuselt kõrvaldamiseks leiate PDF-vormingus ja e-juhendina aadressil www.SMA-Solar.com. QR-koodi koos lingiga e-juhendi juurde leiate selle dokumendi tiitellehelt. E-juhendit saate vaadata ka toote kasutajaliidesel.

Selle dokumendi joonised on taandatud olulisematele detailidele ja need võivad tegelikust tootest erineda.

1.4 Hoiatusastmed

Selle toote kasutamisel võivad esineda järgmised hoiatusastmed.

OHT

Tähistab hoiatust, mille eiramine põhjustab surma või raske vigastuse.

HOIATUS

Tähistab hoiatust, mille eiramine võib põhjustada surma või raske vigastuse.



ETTEVAATUST

Tähistab hoiatust, mille eiramine võib põhjustada kerge või keskmise vigastuse.

TÄHELEPANU

Tähistab hoiatust, mille eiramine võib põhjustada ainelise kahju.

1.5 Sümbolid dokumendis

Sümbol	Selgitus
	Teave, mis on kindla teema või eesmärgi jaoks tähtis, aga pole ohutusala
	Peatükk, milles paigaldus ja kasutuselevõtt on graafiliselt kujutatud

2 Ohutus

2.1 Nõuetekohane kasutus

SMA EV Charger on vahelduvvoolu laadimisjaam, mis on ette nähtud sõiduki ühesuunaliseks laadimiseks. SMA EV Charger moodustab koos Sunny Home Manager 2.0-ga intelligentse laadimisjaama. Kui SMA EV Charger käitatakse ilma Sunny Home Manager 2.0-ta, ei ole intelligentse laadimise laadimisrežiimid kasutatavad.

Toodet tohib kasutada vaid statsionaarselt.

Toode on ette nähtud kasutuseks nii välis- kui sisetingimustes.

EVC7.4-1AC-10 kasutamine tööstuses ei ole lubatud.

Toodet tuleb IEC 61851 järgi kiirlaadimisrežiimis enne esimest laadimistoimingut sobiva laadimisjaamade mõtteseadisega kontrollida.

Kõikide komponentide lubatud kasutusvahemikust ja paigaldusnõuetest tuleb alati kinni pidada.

Toodet tohib kasutada vaid riikides, kus see on lubatud või SMA Solar Technology AG ja võrguoperaatori loaga.

Kasutage SMA tooteid üksnes vastavalt kaasasolevate dokumentide andmetele ja kooskõlas kohapeal kehtivate seaduste, tingimuste, eeskirjade ning normidega. Sellest hälbiv kasutamine võib kaasa tuua inimvigastused ja ainelise kahju.

SMA toodete manipuleerimine, nt muudatused ja ümberehitused, on lubatud üksnes SMA Solar Technology AG selgesõnalise kirjaliku loaga. Volitamata manipulatsioonide korral ei ole võimalik garantiinõudeid esitada ning valdavalt kaasneb ka kasutusloa kehtetuks muutumine. SMA Solar Technology AG vastutus selliste manipulatsioonide tagajärjel tekkinud kahjude eest on välistatud.

Toote igasugune nõuetekohasest kasutusest hälbiv kasutus loetakse mittenõuetekohaseks.

Kaasasolevad dokumendid kuuluvad toote juurde. Dokumendid tuleb läbi lugeda, neid järgida ja igal ajal kättesaadavalt kuivas kohas säilitada.

See dokument ei asenda regionaalseid, riigi-, provintsi-, liidumaa või siseriiklikke seadusi ning toote paigaldamise ja elektriohutuse ning kasutamise kohta kehtivaid eeskirju ja norme. SMA Solar Technology AG ei võta endale seoses toote paigaldamisega mitte mingit vastutust nende seaduste või tingimuste täitmise või täimatajätmise eest.

Andmesilt peab olema tootele paigaldatud.

2.2 Olulised ohutusjuhised

Hoidke juhend alles.

See peatükk sisaldab ohutusjuhiseid, mida tuleb kõikide tööde korral alati järgida.

Toode konstrueeriti ja seda katsetati vastavalt rahvusvahelistele ohutusnõuetele. Vaatamata hoolikale konstrueerimisele leidub, nii nagu kõikidel elektrilistel või elektroonilistel seadmetel, jääkriske. Lugege see peatükk tähelepanelikult läbi ja järgige alati kõiki ohutussuuniseid, et vältida inimeste vigastamist ja varalist kahju ning tagada toote pikaajaline töö.

OHT

Eluohu elektrilöögi läbi pinge all olevate osade või kaabli puudutamisel

Toote pingestatud osadel või kaablitel on kõrge pinge. Pinge all olevate osade või kaablite puudutamisega kaasnev elektrilöök põhjustab surma või raskeid kehavigastusi.

- Ärge puudutage pinge all olevaid katmata detaile või kaableid.
- Lülitage toode enne tööde alustamist pingevabaks ja tõkestage uuesti sisselülitamise võimalus.
- Kasutage kõigi toote juures tehtavate tööde korral sobivaid isikukaitsevahendeid.

OHT

Eluohu elektrilöögist ülepinge ja puuduva ülepingekaitse korral

Ülepinged (nt pikselöögi korral) võivad ülepingekaitse puudumise korral võrgukaabli või muude andmeakaablite kaudu hoonesse ja teistele samasse võrku ühendatud seadmetele edasi kanduda. Pinge all olevate osade või kaablite puudutamisega kaasnev elektrilöök põhjustab surma või raskeid kehavigastusi.

- Veenduge, et kõik samasse võrku ühendatud seadmed on integreeritud olemasolevasse ülepingekaitsemesse.
- Võrgukaablite paigaldamisel välispiirkonda kontrollige, et üleminekus välispiirkonnas olevalt tootelt hoonesse olevasse võrku on olemas sobiv ülepingekaitse.
- Toote Etherneti-liides on klassifitseeritud kui TNV-1 ja see pakub kaitset kuni 1,5 kV ülepinge korral.

⚠ HOIATUS**Eluohut tule või plahvatuse tõttu**

Haruldastel üksikjuhtudel võib rikke korral tekkida toote sisemuses süttiv gaasisegu. Lülitustoimingutel võib sellises seisundis tootes tekkida põleng või toimuda plahvatus. Tulemuseks võib olla põletavate või eemalepaiskuvate osade tõttu surm või eluohutlikud vigastused.

- Rikke korral ärge võtke toote juures ette mitte mingeid toiminguid.
- Kontrollige, et kõrvalistel isikutel puudub ligipääs tootele.
- Lülitage alalisvoolu juhtmete kaitselüliti välja või kui see on juba välja lülitatud, siis jätke see väljalülitatud olekusse ning tõkestage taassisselülitamise võimalus.
- Tootega tehtavate toimingute (nt rikkeotsingu või parandustööde) tegemise ajal kandke ohtlike ainete eest kaitsmiseks ette nähtud isikukaitsevahendeid (nt kaitsekindaid, silmade ja näokaitsevahendeid ja respiraatorit).

⚠ HOIATUS**Vigastuste tekkimise oht mürgiste ainete, gaaside või tolmu tõttu**

Üksikjuhtudel võivad elektrooniliste komponentide kahjustumise korral toote sisemuses tekkida mürgised ained, gaasid ja tolm. Mürgiste ainete puudutamine ning mürgiste gaaside ja tolmu sissehingamine võib põhjustada nahalöövet, põletusi, hingamisraskusi ning iiveldust.

- Tootega tehtavate toimingute (nt rikkeotsingu või parandustööde) tegemise ajal kandke ohtlike ainete eest kaitsmiseks ette nähtud isikukaitsevahendeid (nt kaitsekindaid, silmade ja näokaitsevahendeid ja respiraatorit).
- Kontrollige, et kõrvalistel isikutel puudub ligipääs tootele.

⚠ ETTEVAATUST**Põletusohut korpuse kuumade osade juures.**

Korpuse osad võivad töötamisel kuumaks minna. Korpuse kuumade osade puudutamisel võivad tekkida põletused.

- Ärge puudutage korpust töö ajal.
- Kandke asjakohast isiklikku kaitsevarustust.

⚠ ETTEVAATUST**Vigastumisoht toote kaalu tõttu**

Vale tõstmise ja toote kukkumise korral selle transpordil või paigaldamisel võivad tekkida vigastused.

- Kasutage kõigi toote juures tehtavate tööde korral sobivaid isikukaitsevahendeid.

⚠ ETTEVAATUST**Vigastusohut toote korpuse kaane kaalu tõttu**

Vigastused võivad tekkida, kui korpuse kaas kukub paigaldamise või demonteerimise ajal alla.

- Kasutage kõigi toote juures tehtavate tööde korral sobivaid isikukaitsevahendeid.

TÄHELEPANU

Toote liiva-, tolmu- ja niiskusekahjustused

Liiva, tolmu ja niiskuse sissetungimine võib toodet kahjustada ja talitlust mõjutada.

- Avage toode ainult siis, kui niiskus on madalam piirväärtusest ning keskkond on liiva- ja tolmuvaba.
- Ärge avage toodet liivatormi või sademete korral.

TÄHELEPANU

Suured kulutused ebasobiva internetitariifi tõttu

Toote interneti kaudu ülekantav andmehulk võib olenevalt kasutusest erinev olla. Andmehulk oleneb nt seadmete arvust süsteemis, seadmevärskenduste sagedusest, Sunny Portali ülekannete sagedusest või FTP-pushu kasutamisest. Tulemuseks võib olla kõrge internetiühenduse hind.

- SMA Solar Technology AG soovib kasutada kuutasuga internetiühendust.







TÄHELEPANU







Kahjustused puhastusvahenditest

Puhastusvahendite kasutamisel võidakse toodet ja toote osi kahjustada.

- Puhastage toodet ja kõiki selle osi ainult puhta veega niisutatud riidelapiga.

3 Sümbolid tootel

Sümbol	Selgitus
	Hoiatus elektripinge eest Toode töötab suure pinge all.
	Hoiatus kuumade pealispindade eest Toode võib kaitmise ajal kuumeneda.
	Järgige dokumente Järgige kõiki tootega tarnitud dokumente.
	Laadimisrežiim K koos rohelise LED-valgustusega näitab sümbol, et toode on laadimisrežiimis.
	Järgige dokumente Sümbol koos punase valgusdiodiga tähistab viga.
	Andmeside Sümbol koos sinise valgusdiodiga tähistab võrguühenduse olekut.

Sümbol	Selgitus
	Kiirlaadimine See sümbol asub pöördlülitil ja tähistab lülitit asendit kiirlaadimise jaoks.
	Nutikas laadimine See sümbol asub pöördlülitil ja tähistab lülitit asendit energiajuhtimisega juhitava laadimise jaoks.
AC 	Vahelduvvool
	WEEE-tähis Ärge visake toodet ära olmejäätmete hulgas, vaid järgige paigalduskohas kehtivaid vanade elektriseadmete utiliseerimise eeskirju.
	Toode on ette nähtud paigaldamiseks välistingimustes.
IP65	Kaitseklass IP65 Toode on kaitstud tolmu ja korpusele igast suunast joana pritsitava vee sissetungimise eest.
CE	CE-tähis Toode vastab asjakohaste EL direktiivide nõuetele.
UK CA	UKCA-märkis Toode vastab Inglismaa, Walesi ja Šotimaa asjaomaste õigusaktide sätetele.
	RoHS-tähis Toode vastab asjakohaste EL direktiivide nõuetele.

4 Eli vastavusdeklaratsioon

Eli direktiivide tähenduses

- Raadioseadmed 2014/53/EL (22.5.2014 L 153/62) (RED)
- Teatavate ohtlike ainte kasutamise piirang 2011/65/EL (8.6.2011 L 174/88) ja 2015/863/EL (31.3.2015 L 137/10) (RoHS)



Käesolevaga kinnitab SMA Solar Technology AG, et käesolevas dokumendis kirjeldatud tooted vastavad ülalnimetatud direktiivide põhinõuetele ja muudele asjassepuutuvatele regulatsioonidele. Täieliku Eli vastavusdeklaratsiooni leiate www.SMA-Solar.com alt.

5 ÜK vastavusdeklaratsioon

vastavalt Inglismaa, Walesi ja Šotimaa õigusaktide sätetele.

- Electromagnetic Compatibility Regulations 2016 (SI 2016/1091)
- Electrical Equipment (Safety) Regulations 2016 (SI 2016/1101)
- Radio Equipment Regulations 2017 (SI 2017/1206)
- The Restriction of the Use of Certain Hazardous Substances in Electrical and Electronic Equipment Regulations 2012



Käesolevaga kinnitab SMA Solar Technology AG, et käesolevas dokumendis kirjeldatud tooted vastavad ülalnimetatud sätete põhinõuetele ja muudele asjassepuutuvatele regulatsioonidele. Täieliku ÜK vastavusdeklaratsiooni leiata www.SMA-Solar.com alt.

Oikeudelliset määräykset

Näiden asiakirjojen sisältämät tiedot ovat SMA Solar Technology AG omaisuutta. Mitään tämän dokumentin osaa ei saa monistaa, tallentaa tiedonhakujärjestelmään tai siirtää millään muulla tavalla (elektronisesti, mekaanisesti valokopiona tai tallenteena) ilman SMA Solar Technology AG:n kirjallista lupaa. Kopiointi yrityksen sisäiseen käyttöön tuotteiden arviointia tai asianmukaista käyttöä varten on sallittua, eikä sitä varten tarvita erillistä lupaa.

SMA Solar Technology AG ei anna mitään lupauksia eikä takuita, suoraan tai epäsuoraan, dokumentaatioon tai sen kuvailemaan ohjelmistoon tai lisävarusteeseen liittyen. Siihen sisältyvät muun muassa (mutta rajoittumatta) epäsuora takuu markkinakelpoisuudesta ja sopivuudesta tiettyyn tarkoitukseen. Kaikki niihin liittyvät lupaukset tai takuut kiistetään nimenomaisesti. SMA Solar Technology AG ja sen ammattimyyjät eivät vastaa missään tapauksessa suorista tai epäsuorista, satunnaisista, välillisistä vahingoista tai vaurioista.

Yllä mainittua epäsuorien takuiden poissulkemista ei voi soveltaa kaikissa tapauksissa.

Oikeudet teknisiin tietoihin pidätetään. Olemme tehneet parhaamme tämän dokumentin laatimiseksi huolellisesti ja pitämiseksi ajan tasalla. Lukijoille painotetaan kuitenkin, että SMA Solar Technology AG pidättää oikeuden tehdä ilman ennakoilmoitusta ja/tai nykyisen toimitussopimuksen määräysten mukaisesti teknisiin tietoihin muutoksia, joita se pitää sopivana tuotteiden parantamisen ja käyttökokemusten kannalta. SMA Solar Technology AG ei vastaa epäsuorista, satunnaisista tai välillisistä vahingoista tai vaurioista, jotka johtuvat luottamisesta oheiseen materiaaliin, muun muassa tietojen poisjäännistä, kirjoitusvirheistä, laskuvirheistä ja rakenteellisista virheistä oheisessa dokumentissa.

SMA-takuu

Voimassa olevat takuehdot ovat ladattavissa internet-osoitteesta www.SMA-Solar.com.

Ohjelmistolisenssit

Käytettävän ohjelmistomodulin lisenssi (Open Source) voidaan noutaa tuotteen käyttöliittymästä.

Tuotemerkit

Kaikkien tuotemerkkien katsotaan olevan voimassa, vaikka näitä ei olisi kukaan erikseen merkitty. Tuotemerkkitunnuksen pois jättäminen ei tarkoita sitä, että tavara- tai tuotemerkillä ei olisi omistajaa.

SMA Solar Technology AG

Sonnenallee 1

34266 Niestetal

Saksa

Puh. +49 561 9522-0

Faksi +49 561 9522-100

www.SMA.de

Sähköposti: info@SMA.de

Tila: 3.3.2022

Copyright © 2022 SMA Solar Technology AG. Kaikki oikeudet pidätetään.

1 Huomautuksia tästä dokumentista

1.1 Vaikutusalue

Tämä dokumentti pätee seuraaviin:

- EVC7,4-1AC-10 (SMA EV Charger 7,4)
- EVC22-3AC-10 (SMA EV Charger 22)

1.2 Kohderyhmä

Ainoastaan ammattihenkilöstö saa suorittaa tässä dokumentissa kuvatut toimet. Ammattihenkilöstön on täytettävä seuraavat kelpoisuusehdot:

- Laitteen toimintatavan ja käytön tuntemus
- Koulutus sähkölaitteiden asentamiseen, korjaukseen ja käyttöön liittyviin vaaroihin ja riskeihin
- Koulutus sähkölaitteiden ja laitteistojen asennukseen ja käyttöönottoon
- Sovellettavien lakien, standardien ja määräyksien tuntemus
- Tämän dokumentin ja kaikkien sen turvaohjeiden tuntemus ja noudattaminen

1.3 Dokumentin sisältö ja rakenne



Tämä asiakirja sisältää turvallisuuteen liittyviä tietoja sekä kuvallisen oppaan asennusta ja käyttöönottoa varten (katso sivu 184). Noudata kaikkia ohjeita ja suorita kuvissa esitetyt toimenpiteet annetussa järjestyksessä.

Tämän dokumentin ajankohtainen versio sekä kattava ohje asennuksesta, käyttöönotosta, konfiguraatiosta ja käytöstäpoistosta löytyy PDF-muodossa ja eManual-asiakirjana osoitteesta www.SMA-Solar.com. QR-koodi, jossa on linkki eManual-asiakirjaan, on tämän dokumentin etusivulla. Voit hakea eManual-asiakirjan esiin myös tuotteen käyttöliittymästä.

Tämän asiakirjan kuvat on yksinkertaistettu niin, että niissä näkyvät vain tärkeät yksityiskohdat ja voivat näin ollen poiketa todellisesta tuotteesta.

1.4 Varoitustasot



Tuotteen käsittelyyn voi liittyä seuraavia varoitustasoja.

 VAARA
Merkitsee varoitusta, jonka noudattamatta jättäminen johtaa välittömästi kuolemaan tai vakaviin vammoihin.
 VAROITUS
Merkitsee varoitusta, jonka noudattamatta jättäminen voi johtaa kuolemaan tai vakaviin vammoihin.
 VARO
Merkitsee varoitusta, jonka noudattamatta jättäminen voi johtaa lieviin tai keskivaikeisiin vammoihin.

HUOMIO

Merkitsee varoitusta, jonka noudattamatta jättäminen voi johtaa esinevahinkoihin.

1.5 Dokumentin symbolit

Symboli	Selitys
	Jonkin aihepiiriin tai tavoitteen kannalta tärkeitä tietoja, jotka eivät kuitenkaan liity turvallisuuteen.
	Luku, jossa asennus ja käyttöönotto on esitetty kuvallisesti

2 Turvallisuus

2.1 Määräystenmukainen käyttö

SMA EV Charger on AC-latausasema, joka on suunniteltu ajoneuvon yksisuuntaiseen lataukseen. SMA EV Charger muodostaa yhdessä Sunny Home Manager 2.0:n kanssa älykkään latausaseman. Jos SMA EV Chargeria käytetään ilman Sunny Home Manager 2.0:aa, eivät älykkään lataamisen lataustilat ole käytettävissä.

Tuotetta saa käyttää ainoastaan paikkaan sidottuna laitteena.

Tuote soveltuu sekä sisä- että ulkokäyttöön.

EV7.4-1AC-10-laitetta ei saa käyttää teollisuusaloilla.

Tuote on tarkastettava ennen ensimmäistä lataustapahtumaa pikalataustilassa normin IEC 61851 mukaisesti latausasemille tarkoitettulla, soveltuvalla mittauslaitteella.

Kaikkien komponenttien sallittua käyttöaluetta ja asennusvaatimuksia on aina noudatettava.

Tuotetta saa käyttää ainoastaan niissä maissa, joissa sen käyttö on sallittu tai joissa SMA Solar Technology AG ja sähköverkon ylläpitäjä ovat hyväksyneet sen.

SMA-laitteiden käytön tulee tapahtua ainoastaan oheisten dokumenttien sisältämien tietojen ja ohjeiden sekä asennuspaikalla voimassa olevien lakien, määräysten ja standardien mukaisesti. Muu kuin ohjeidenmukainen käyttö voi aiheuttaa henkilö- tai omaisuusvahinkoja.

SMA-tuotteiden muuntaminen tai kaikenlaisten muutosten teko on sallittua ainoastaan, mikäli SMA Solar Technology AG on antanut tätä varten kirjallisen luvan. Luvattomat muutokset johtavat takuiden ja vastuiden sekä tavallisesti myös käyttöluvan mitätöintiin. SMA Solar Technology AG ei ole vastuussa vahingoista, jotka aiheutuvat kyseisistä muutoksista.

Tuotteen käyttöä muuhun kuin ohjeissa kuvatun mukaiseen käyttöön ei voida pitää asianmukaisena käyttönä.

Oheiset dokumentit kuuluvat olennaisena osana tuotteeseen. Dokumentit on luettava, niitä on noudatettava ja ne on säilytettävä niin, että ne ovat helposti käyttäjien saatavilla ja että ne pysyvät kuivina.

Tämä dokumentti ei korvaa alueellisia, maakunnallisia eikä kansallisia määräyksiä tai standardeja, jotka koskevat tuotteen asennusta, sähköturvallisuutta ja käyttöä. SMA Solar Technology AG ei ota vastuuta näiden lakien ja määräysten noudattamisesta eikä noudattamatta jättämisestä tuotteen asennuksen yhteydessä.

Laitteen tyyppikilven tulee aina olla kiinnitettynä laitteeseen.

2.2 Tärkeitä turvaohjeita

Säilytä opas.

Tämä luku sisältää turvallisuusohjeita, joita on aina noudatettava kaikissa töissä.

Tuote on suunniteltu ja testattu kansainvälisten turvallisuusvaatimusten mukaisesti. Sähkö- ja elektroniikkalaitteet voivat aiheuttaa muita vaaroja huolellisesta rakentamisesta huolimatta. Lue tämä luku huolellisesti henkilövahinkojen ja aineellisten vahinkojen välttämiseksi ja tuotteen jatkuvan toiminnan takaamiseksi ja noudata joka hetki kaikkia turvaohjeita.

VAARA

Sähköiskusta aiheutuva hengenvaara, jos jännitteisiä osia tai kaapeleita kosketetaan.

Tuotteen jännitettä johtavissa osissa tai kaapeleissa on käytön aikana korkeita jännitteitä. Jännitteisten osien tai kaapelien koskettaminen aiheuttaa sähköiskun takia kuoleman tai hengenvaarallisia vammoja.

- Paljaita jännitteisiä osia ja kaapeleita ei saa koskettaa.
- Kytke laite jännitteettömäksi ja estä sen kytkeminen päälle ennen kuin laitteeseen suoritetaan töitä.
- Käytä kaikissa laitteeseen suoritettavissa töissä sopivia henkilösuojaimia.

VAARA

Sähköisku aiheuttaa hengenvaaran ylijännitteissä ja ylijännitesuojan puuttuessa

Ylijännitteitä (esim. salamaniskun yhteydessä) voi ohjautua ylijännitesuojan puuttuessa verkkokaapelin tai muun datakaapelin kautta rakennukseen ja muihin samassa verkossa liitettynä oleviin laitteisiin. Jännitteisten osien tai kaapelien koskettaminen aiheuttaa sähköiskun takia kuoleman tai hengenvaarallisia vammoja.

- Varmista, että kaikki samassa verkossa olevat laitteet on kytketty olemassa olevaan ylijännitesuojaan.
- Kun verkkokaapeli asennetaan ulkotiloihin, on varmistettava, että rakennuksessa on käytettävissä sopiva ylijännitesuoja ulkotiloissa verkkokaapelin siirtymäkohdassa laitteesta verkkoon.
- Tuotteen ethernet-liitännän luokitus on "TNV-1", ja se tarjoaa suojan ylijännitteitä vastaan 1,5 kV:iin saakka.

VAROITUS**Tulipalo ja räjähdys aiheuttaa hengenvaaran.**

Erittäin harvoin yksittäistapauksissa voi laitteen sisällä syntyä vikatilanteessa sytyvä kaasuseos. Laitteen sisällä voi näissä olosuhteissa kytkentätoimien takia syttyä tulipalo tai sattua räjähdys. Kuumat ja lentävät osat voivat aiheuttaa kuoleman tai hengenvaarallisia vammoja.

- Älä tee laitteelle mitään suoria toimenpiteitä vikatilanteessa.
- Varmista, ettei ulkopuolisilla ole pääsyä laitteen luo.
- Kytke AC-johtosuojakytkin pois päältä tai jos se on jo lauennut, jätä kytketyksi pois päältä ja estä uudelleenkäynnistäminen.
- Laitteeseen saa suorittaa töitä (esim. vianetsintä, korjaustyöt) vain henkilösuojaimet (esim. suojakäsineet, silmä- ja kasvosuojain ja hengityssuojain) puettuina vaarallisten aineiden käsittelyä varten.

VAROITUS**Myrkylliset aineet, kaasut ja pölyt aiheuttavat tapaturmavaaran**

Laitteen sisällä voi yksittäistapauksissa syntyä elektronisten osien vaurioiden vuoksi myrkyllisiä aineita, kaasuja ja pölyjä. Myrkyllisten aineiden koskettaminen sekä myrkyllisten kaasujen ja pölyjen sisäinhengittäminen voi aiheuttaa ihoärsytystä, syöpymiä, hengitysvaikeuksia ja huonovointisuutta.

- Laitteeseen saa suorittaa töitä (esim. vianetsintä, korjaustyöt) vain henkilösuojaimet (esim. suojakäsineet, silmä- ja kasvosuojain ja hengityssuojain) puettuina vaarallisten aineiden käsittelyä varten.
- Varmista, ettei ulkopuolisilla ole pääsyä laitteen luo.

VARO**Kuumien kotelonosien aiheuttama palovammojen vaara**

Kotelonosat voivat kuumentua käytön aikana. Kuumien kotelonosien kosketus voi aiheuttaa palovammoja.

- Koteloa ei saa koskettaa käytön aikana.
- Käytä sopivia henkilösuojaimia.

VARO**Laitteen paino aiheuttaa loukkaantumiswaaran**

Tuotteen virheellinen nostaminen ja sen putoaminen kuljetuksen tai asennuksen yhteydessä voi aiheuttaa vammoja.

- Käytä kaikissa laitteeseen suoritettavissa töissä sopivia henkilösuojaimia.

VARO**Laitteen kotelon kannen paino aiheuttaa loukkaantumisvaaran**

Kotelon kannen putoaminen kotelon kannen asennuksen tai purkamisen aikana voi aiheuttaa vammoja.

- Käytä kaikissa laitteeseen suoritettavissa töissä sopivia henkilösuojaimia.

HUOMIO**Hiekka, pöly ja kosteus voivat vahingoittaa laitetta**

Hiekan, pölyn ja kosteuden pääseminen sisään laitteeseen voi vahingoittaa sitä ja heikentää sen toimintaa.

- Laitteen saa avata vain, kun ilmankosteus on raja-arvojen puitteissa eikä ympäristössä ole hiekkaa eikä pölyä.
- Laitetta ei saa avata hiekkamyrsyssä eikä sateessa.

HUOMIO**Kalliit internetmaksut voivat aiheuttaa suuria kustannuksia**

Internetin kautta siirrettävän datamäärän suuruus vaihtelee käytön mukaan. Datamäärä riippuu esimerkiksi laitteiden lukumäärästä järjestelmässä, laitteen päivitysten taajuudesta, Sunny Portal -siirroista sekä FTP-Pushin käytöstä. Internetin käytöstä voi sen vuoksi syntyä suuria kustannuksia.



- SMA Solar Technology AG suosittelee käyttämään kiinteämaksuisia internetyhteyttä.

HUOMIO**Puhdistusaineiden aiheuttamat laitevauriot**

Puhdistusaineiden käyttö voi vaurioittaa laitetta ja sen osia.

- Laite ja kaikki sen osat saa puhdistaa vain kirkkaassa vedessä kostutetulla liinalla.

3 Laitteen symbolit

Symboli	Selitys
	Varoitus sähköjännitteestä Laite toimii suurella jännitteellä.
	Varoitus kuumasta pinnasta Laite voi kuumentua sen ollessa toiminnassa.
	Noudata dokumentaation ohjeita Tutustu kaikkiin laitteen mukana toimitettuihin dokumentteihin ja noudata niiden ohjeita.

Symboli	Selitys
	Latauskäyttö Symboli ilmaisee yhdessä vihreän LED:n kanssa, että laite on latauskäytössä.
	Noudata dokumentaation ohjeita Symboli ja punainen LED ilmaisevat yhdessä virheen.
	Tiedonsiirto Symboli ja sininen LED ilmaisevat yhdessä verkkoyhteyden tilan.
	Pikalataus Tämä symboli sijaitsee kiertokytkimessä ja ilmaisee pikalatauksen kytkinasennon.
	Älylataus Tämä symboli sijaitsee kiertokytkimessä ja ilmaisee energianhallinnan ohjauksen latauksen kytkinasennon.
	Vaihtovirta
	WEEE-merkki Tuotetta ei saa hävittää talousjätteen mukana, vaan asennuspaikan voimassa olevien elektroniikkaromua koskevien hävittämismääräysten mukaisesti.
	Tuote soveltuu asennettavaksi ulos.
IP65	Suojausluokka IP65 Laite on suojattu pölyn ja veden pääsylvältä, jota suuntautuu kotelo vasten suihkuna kaikista suunnista.
CE	CE-merkki Tuote vastaa asiaankuuluvien EU-direktiivien vaatimuksia.
UK CA	UKCA-merkki Tuote vastaa asiaankuuluvia Englannin, Walesin ja Skotlannin säädöksiä.
	RoHS-merkki Tuote vastaa asiaankuuluvien EU-direktiivien vaatimuksia.

4 EU-vaatimustenmukaisuusvakuutus

EU-direktiivien mukaisesti

- Radiolaitteet 2014/53/EU (22.5.2014 L 153/62) (RED)
- Direktiivi 2011/65/EU (RoHS) tiettyjen vaarallisten aineiden käytön rajoittamisesta (8.6.2011 L 174/88) ja 2015/863/EU (31.3.2015 L 137/10) (RoHS)



SMA Solar Technology AG vakuuttaa, että tässä dokumentissa kuvatut laitteet täyttävät edellä mainittujen direktiivien olennaiset vaatimukset ja muut asiaa koskevat määräykset. Täysi EU-vaatimustenmukaisuusvakuutus on osoitteessa www.SMA-Solar.com.

5 UK-vaatimustenmukaisuusvakuutus

Englannin, Walesin ja Skotlannin säädöksiin mukainen

- Electromagnetic Compatibility Regulations 2016 (SI 2016/1091)
- Electrical Equipment (Safety) Regulations 2016 (SI 2016/1101)
- Radio Equipment Regulations 2017 (SI 2017/1206)
- The Restriction of the Use of Certain Hazardous Substances in Electrical and Electronic Equipment Regulations 2012



SMA Solar Technology AG vakuuttaa, että tässä dokumentissa kuvatut laitteet täyttävät edellä mainittujen direktiivien olennaiset vaatimukset ja muut asiaa koskevat säädökset. Täysi UK-vaatimustenmukaisuusvakuutus on osoitteessa www.SMA-Solar.com.

Dispositions légales

Les informations contenues dans ce document sont la propriété de SMA Solar Technology AG. Aucune partie du présent document ne peut être reproduite, stockée dans un système d'extraction de données ou transmise par quelque moyen que ce soit (électroniquement, mécaniquement, par photocopie ou par enregistrement) sans l'accord écrit préalable de SMA Solar Technology AG. Une reproduction interne destinée à l'évaluation du produit ou à son utilisation conforme est autorisée et ne requiert aucun accord de notre part.

SMA Solar Technology AG ne fait aucune déclaration ni ne donnent aucune garantie, explicite ou implicite, concernant l'ensemble de la documentation ou les logiciels et accessoires qui y sont décrits, incluant, sans limitation, toutes garanties légales implicites relatives au caractère marchand et à l'adéquation d'un produit à un usage particulier. ne fait aucune déclaration ni ne donne aucune garantie, explicite ou implicite, concernant l'ensemble de la documentation ou les logiciels et accessoires qui y sont décrits, incluant, sans limitation, toutes garanties légales implicites relatives au caractère marchand et à l'adéquation d'un produit à un usage particulier. De telles garanties sont expressément exclues. SMA Solar Technology AG et ses revendeurs respectifs ne sauraient et ce, sous aucune circonstance, être tenus responsables en cas de pertes ou de dommages directs, indirects ou accidentels.

L'exclusion susmentionnée des garanties implicites peut ne pas être applicable à tous les cas.

Les spécifications peuvent être modifiées sans préavis. Tous les efforts ont été mis en œuvre pour que ce document soit élaboré avec le plus grand soin et tenu aussi à jour que possible. SMA Solar Technology AG avertit toutefois les lecteurs qu'elle se réserve le droit d'apporter des modifications aux présentes spécifications sans préavis ou conformément aux dispositions du contrat de livraison existant, dès lors qu'elle juge de telles modifications opportunes à des fins d'amélioration du produit ou d'expériences d'utilisation. SMA Solar Technology AG décline toute responsabilité pour d'éventuelles pertes ou d'éventuels dommages indirects ou accidentels causés par la confiance placée dans le présent matériel, comprenant notamment les omissions, les erreurs typographiques, les erreurs arithmétiques ou les erreurs de listage dans le contenu de la documentation.

Garantie SMA

Vous pouvez télécharger les conditions de garantie actuelles sur le site www.SMA-Solar.com.

Licences logicielles

Vous trouverez les licences pour les modules logiciels utilisés (open source) sur l'interface utilisateur du produit.

Marques déposées

Toutes les marques déposées sont reconnues, y compris dans les cas où elles ne sont pas explicitement signalées comme telles. L'absence de l'emblème de marque ne signifie pas qu'un produit ou une marque puisse être librement commercialisé(e).

SMA Solar Technology AG

Sonnenallee 1
34266 Niestetal
Allemagne
Tél. +49 561 9522-0

Fax +49 561 9522-100

www.SMA-Solar.com

E-mail : info@SMA.de

État actuel : 03/03/2022

Copyright © 2022 SMA Solar Technology AG. Tous droits réservés.

1 Remarques relatives à ce document

1.1 Champ d'application

Ce document est valable pour les :

- EVC7,4-1AC-10 (SMA EV Charger 7,4)
- EVC22-3AC-10 (SMA EV Charger 22)

1.2 Groupe cible

Les opérations décrites dans le présent document doivent uniquement être réalisées par un personnel qualifié. Ce dernier doit posséder les qualifications suivantes :

- Connaissance du fonctionnement et de l'utilisation du produit
- Formation au comportement à adopter face aux dangers et risques encourus lors de l'installation, la réparation et la manipulation d'appareils et installations électriques
- Formation à l'installation et à la mise en service des appareils et installations électriques
- Connaissance des lois, normes et directives pertinentes
- Connaissance et respect du présent document avec toutes les consignes de sécurité

1.3 Contenu et structure du document

Le présent document contient des informations relatives à la sécurité ainsi que des instructions graphiques concernant l'installation et la mise en service (voir page 184). Veuillez tenir compte de toutes les informations fournies et exécuter les actions représentées graphiquement dans le présent document dans l'ordre donné.

Vous trouverez la version la plus récente de ce document ainsi que les instructions complètes pour l'installation, la mise en service, la configuration et la mise hors service du produit au format PDF et comme eManual sur www.SMA-Solar.com. Vous trouverez le code QR contenant le lien vers l'eManual sur la page de titre de ce document. Vous trouverez également l'eManual utilisée sur l'interface utilisateur du produit.

Les illustrations du présent document sont réduites aux détails essentiels et peuvent différer du produit réel.

1.4 Niveaux de mise en garde

Les niveaux de mise en garde suivants peuvent apparaître en vue d'un bon maniement du produit.

⚠ DANGER

Indique une mise en garde dont le non-respect entraîne des blessures corporelles graves, voire la mort.

⚠ AVERTISSEMENT

Indique une mise en garde dont le non-respect peut entraîner des blessures corporelles graves, voire la mort.



⚠ ATTENTION

Indique une mise en garde dont le non-respect peut entraîner des blessures corporelles légères ou de moyenne gravité.

PRUDENCE

Indique une mise en garde dont le non-respect peut entraîner des dommages matériels.

1.5 Symboles utilisés dans le document

Symbole	Explication
	Information importante sur un thème ou un objectif précis, mais ne relevant pas de la sécurité
	Chapitre comprenant une représentation graphique de l'installation et de la mise en service

2 Sécurité

2.1 Utilisation conforme

Le SMA EV Charger est une station de charge AC conçue pour la recharge unidirectionnelle d'un véhicule. Associé au Sunny Home Manager 2.0, le SMA EV Charger constitue une station de charge intelligente. Si le SMA EV Charger est utilisé sans Sunny Home Manager 2.0, les modes de charge pour la charge intelligente ne sont pas disponibles.

Le produit doit exclusivement être utilisé comme matériel stationnaire.

Le produit est adapté pour une utilisation en intérieur comme en extérieur.

L'EVC7.4-1AC-10 ne doit pas être utilisé dans les secteurs industriels.

Le produit doit être testé en mode de charge rapide selon la norme CEI 61851 avant la première charge avec un dispositif de mesure approprié pour les stations de charge.

La plage de fonctionnement autorisée et les exigences pour les installations de tous les composants doivent être respectées en toutes circonstances.

Le produit ne doit être utilisé que dans les pays pour lesquels il est homologué ou pour lesquels il a été autorisé par SMA Solar Technology AG et par l'exploitant de réseau.

Utilisez des produits SMA exclusivement en conformité avec la documentation fournie ainsi qu'avec les lois, dispositions, prescriptions, normes et directives en vigueur sur le site. Tout autre usage peut compromettre la sécurité des personnes ou entraîner des dommages matériels.

Les interventions sur les produits SMA (modifications ou transformations, par exemple) ne sont autorisées qu'après accord écrit exprès de SMA Solar Technology AG. Toute intervention non autorisée entraîne l'annulation de la garantie légale et commerciale et, en règle générale, le retrait de l'autorisation d'exploitation. SMA Solar Technology AG décline toute responsabilité en cas de dommages résultant d'une telle intervention.

Toute utilisation du produit différente de celle décrite dans l'utilisation conforme est considérée comme non conforme.

Les documents joints font partie intégrante du produit. Les documents doivent être lus, respectés, rester accessibles à tout moment et conservés dans un endroit sec.

Ce document ne remplace pas et n'a pas pour objet de remplacer les législations, prescriptions ou normes régionales, territoriales, provinciales, nationales ou fédérales ainsi que les dispositions et les normes s'appliquant à l'installation, à la sécurité électrique et à l'utilisation du produit. SMA Solar Technology AG décline toute responsabilité pour la conformité ou non-conformité à ces législations ou dispositions en relation avec l'installation du produit.

La plaque signalétique doit être apposée en permanence sur le produit.

2.2 Consignes de sécurité importantes

Conservez les instructions.

Ce chapitre contient les consignes de sécurité qui doivent être respectées lors de tous les travaux effectués.

Le produit a été conçu et testé conformément aux exigences de sécurité internationale. En dépit d'un assemblage réalisé avec le plus grand soin, comme pour tout appareil électrique/électronique, il existe des risques résiduels. Lisez ce chapitre attentivement et respectez en permanence toutes les consignes de sécurité pour éviter tout dommage corporel et matériel, et garantir un fonctionnement durable du produit.

DANGER

Danger de mort par choc électrique en cas de contact avec des composants conducteurs ou des câbles

Les composants conducteurs ou les câbles du produit sont soumis à de hautes tensions. Le contact avec des composants conducteurs ou des câbles peut entraîner la mort ou des blessures mortelles due à un choc électrique.

- Ne touchez pas aux composants conducteurs ou aux câbles dénudés.
- Mettez hors tension le produit et sécurisez-le avant toute intervention.
- Portez toujours un équipement de protection individuelle adapté lors de toute intervention sur le produit.

DANGER

Danger de mort par choc électrique en cas de surtension en l'absence de protection contre les surtensions

En l'absence de protection contre les surtensions, les surtensions (provoquées par exemple par un impact de foudre) peuvent se propager par les câbles réseau ou d'autres câbles de communication dans le bâtiment et dans les appareils raccordés au même réseau. Le contact avec des composants conducteurs ou des câbles peut entraîner la mort ou des blessures mortelles due à un choc électrique.

- Assurez-vous que tous les appareils appartenant au même réseau sont intégrés dans la protection contre les surtensions existante.
- Lors de la pose des câbles réseau à l'extérieur, assurez-vous qu'une protection contre les surtensions adéquate est présente au point de transition des câbles réseau entre le produit à l'extérieur et le réseau à l'intérieur du bâtiment.
- L'interface Ethernet du produit est classée « TNV-1 » et offre une protection contre les surtensions jusqu'à 1,5 kV.

AVERTISSEMENT

Danger de mort par incendie et explosion

Dans de rares cas, les mélanges gazeux inflammables peuvent être générés dans le produit en cas de dysfonctionnement. Les opérations de commutation risquent, dans ce cas, de provoquer un incendie ou une explosion dans le produit. Il peut en résulter la mort ou des blessures pouvant engager le pronostic vital par projection d'objets ou présence d'objets brûlants.

- En cas de dysfonctionnement, n'exécutez pas d'actions directes sur le produit.
- Assurez-vous que les personnes non autorisées ne peuvent pas accéder au produit.
- Coupez le disjoncteur miniature AC ou si celui-ci s'est déjà déclenché, laissez-le désactivé et sécurisez-le contre tout réenclenchement.
- Lors de l'exécution de travaux sur le produit (recherche d'erreurs, réparations, par ex.), portez toujours un équipement de protection individuelle conçu pour manipuler des matières dangereuses (gants de protection, protection des yeux et du visage et masque respiratoire).

AVERTISSEMENT

Risque de blessures dû à des substances, gaz et poussières toxiques

Dans de rares cas, des dommages de pièces électroniques peuvent générer des substances, gaz et poussières toxiques dans le produit. Le contact avec des substances toxiques ainsi que l'inhalation de gaz et de poussières toxiques peuvent causer des irritations cutanées, des brûlures, des problèmes respiratoires et la nausée.

- Lors de l'exécution de travaux sur le produit (recherche d'erreurs, réparations, par ex.), portez toujours un équipement de protection individuelle conçu pour manipuler des matières dangereuses (gants de protection, protection des yeux et du visage et masque respiratoire).
- Assurez-vous que les personnes non autorisées ne peuvent pas accéder au produit.

⚠ ATTENTION**Risque de brûlure dû au contact de composants chauds du boîtier**

Des pièces du boîtier peuvent devenir très chaudes en cours de service. Le contact avec les composants chauds du boîtier peut provoquer des brûlures.

- Ne touchez pas le boîtier lors de son fonctionnement.
- Portez un équipement de protection individuelle adapté.

⚠ ATTENTION**Risque de blessure dû au poids du produit**

Il existe un risque de blessure en cas de soulèvement incorrect et de chute du produit lors du transport et du montage.

- Portez toujours un équipement de protection individuelle adapté lors de toute intervention sur le produit.

⚠ ATTENTION**Risque de blessure dû au poids du couvercle du boîtier**

Si le couvercle du boîtier tombe pendant le montage ou le démontage, des blessures peuvent se produire.

- Portez toujours un équipement de protection individuelle adapté lors de toute intervention sur le produit.

PRUDENCE**Endommagement du produit par pénétration de sable, de poussière et d'humidité**

La pénétration de sable, de poussière et d'humidité dans le produit peut endommager celui-ci ou altérer son fonctionnement.

- N'ouvrez le produit que si l'humidité de l'air est comprise dans les limites indiquées et si l'environnement est exempt de sable et de poussière.
- N'ouvrez pas le produit en cas de tempête de sable ou de précipitations.

PRUDENCE**Coûts élevés en raison d'un tarif Internet inadapté**

La quantité des données du produit transmises par Internet peut varier en fonction de l'utilisation. La quantité des données dépend entre autres du nombre d'appareils, de l'installation, de la fréquence des mises à jour de l'onduleur, de la fréquence des transmissions au Sunny Portal ou de l'utilisation de FTP-Push. Il peut en résulter des coûts élevés liés à la connexion Internet.

- SMA Solar Technology AG recommande un forfait Internet illimité.











PRUDENCE



Endommagement du produit par des produits nettoyants

Dû à l'utilisation de produits nettoyants, le produit et des parties de celui-ci peuvent être endommagés.

- Nettoyez le produit et toutes les parties du produit uniquement avec un chiffon humidifié à l'eau claire.

3 Symboles sur le produit

Symbole	Explication
	Avertissement de tension électrique dangereuse Le produit fonctionne avec des tensions élevées.
	Avertissement de surface brûlante Au cours du fonctionnement, le produit peut devenir brûlant.
	Respectez la documentation Suivez toutes les informations données dans les documentations fournies avec le produit.
	Mode de charge Avec la DEL verte, le symbole indique que le produit est en mode de charge.
	Respectez la documentation Le symbole et la DEL rouge indiquent une erreur.
	Transmission de données Le symbole et la DEL bleue indiquent l'état de la connexion réseau.
	Charge rapide Ce symbole se trouve sur le commutateur rotatif et indique la position de l'interrupteur pour une charge rapide.
	Charge intelligente Ce symbole se trouve sur le commutateur rotatif et indique la position de l'interrupteur pour la charge contrôlée par le système de gestion de l'énergie.
AC 	Courant alternatif
	Marquage DEEE N'éliminez pas le produit avec les ordures ménagères ordinaires, mais conformément aux prescriptions d'élimination en vigueur pour les déchets d'équipements électriques et électroniques en vigueur sur le lieu d'installation.

Symbole	Explication
	Le produit est approprié au montage en extérieur.
IP65	Indice de protection IP65 Le produit est protégé contre la pénétration de poussière et d'eau projetée en jet de toutes les directions sur le boîtier.
CE	Marquage CE Le produit est conforme aux exigences des directives européennes applicables.
UK CA	Marquage UKCA Le produit répond aux règlements des lois en vigueur en Angleterre, au Pays de Galles et en Écosse.
	Marquage RoHS Le produit est conforme aux exigences des directives européennes applicables.

4 Déclaration de conformité UE

selon les directives UE

- Equipements radio 2014/53/EU (22/05/2014 L 153/62) (RED)
- Limitation de l'utilisation de certaines substances dangereuses 2011/65/UE (08/06/2011 L 174/88) et 2015/863/EU (31/03/2015 L 137/10) (RoHS)



Par la présente, SMA Solar Technology AG déclare que les produits décrits dans ce document sont conformes aux exigences essentielles et aux autres dispositions pertinentes des directives citées ci-dessus. Vous trouverez l'intégralité de la déclaration de conformité UE à l'adresse www.SMA-Solar.com.

5 Déclaration de conformité UK

selon les règlements en vigueur en Angleterre, au pays de Galles et en Écosse

- Electromagnetic Compatibility Regulations 2016 (SI 2016/1091)
- Electrical Equipment (Safety) Regulations 2016 (SI 2016/1101)
- Radio Equipment Regulations 2017 (SI 2017/1206)
- The Restriction of the Use of Certain Hazardous Substances in Electrical and Electronic Equipment Regulations 2012



Par la présente, SMA Solar Technology AG déclare que les produits décrits dans ce document sont conformes aux exigences essentielles et aux autres dispositions pertinentes des directives citées ci-dessus. Vous trouverez l'intégralité de la déclaration de conformité UK à l'adresse www.SMA-Solar.com.

Pravne odredbe

Informacije sadržane u ovim dokumentima vlasništvo su tvrtke SMA Solar Technology AG. Niti jedan dio ovog dokumenta ne smije se reproducirati, pohranjivati u sustavima za pretragu podataka ili se prenositi na bilo koji drugi način (elektronički, mehanički, fotokopiranjem ili snimanjem) bez prethodne pisane suglasnosti tvrtke SMA Solar Technology AG. Interno umnožavanje, u svrhu evaluacije proizvoda ili stručne uporabe, dopušteno je i ne zahtijeva posebno odobrenje.

SMA Solar Technology AG ne daje nikakve izjave niti jamstva, izričita ili implicirana, u pogledu bilo koje dokumentacije ili u njoj opisanih softvera i pribora. To uključuje, ali nije ograničeno na, podrazumijevana jamstva za prodaju i prikladnost za određenu svrhu. Sve takve izjave i jamstva izričito se odbacuju. Tvrtka SMA Solar Technology AG i njezini distributeri ni pod kojim uvjetima nisu odgovorni za bilo kakve izravne ili neizravne, slučajne posljedične gubitke ili štete.

Gore navedeno izuzeće podrazumijevanih jamstava ne može se primijeniti u svim slučajevima.

Zadržava se pravo na izmjene specifikacija. Poduzeti su svi naponi kako bi se ovaj dokument izradio s najvećom pažnjom i kako bi uvijek bio ažuran. Međutim, čitatelji se upozoravaju da SMA Solar Technology AG zadržava pravo na izmjene naznačenih specifikacija bez prethodne obavijesti i/ili prema uvjetima postojećeg ugovora o nabavi, za koje se smatra da su prikladni za poboljšanja proizvoda i iskustvo korištenja. SMA Solar Technology AG ne preuzima odgovornost za bilo kakve neizravne, slučajne ili posljedične gubitke ili štetu uzrokovanu oslanjanjem na ovaj materijal, uključujući i izostavljanje podataka, tipografske pogreške, pogrešne procjene ili nedostatke u strukturi ovog dokumenta.

SMA jamstvo

Aktualne jamstvene uvjete možete preuzeti s Interneta na www.SMA-Solar.com.

Softverske licence

Licence za korištene softverske module (open source) mogu se pozvati u korisničkom sučelju proizvoda.

Zaštitni znakovi

Priznati su svi zaštitni znakovi, čak i ako nisu posebno označeni. Ako nisu posebno označeni, to ne znači da roba ili znak nisu registrirani.

SMA Solar Technology AG

Sonnenallee 1

34266 Niestetal

Njemačka

Tel. +49 561 9522-0

Faks +49 561 9522-100

www.SMA.de

E-pošta: info@SMA.de

Stanje: 3.3.2022.

Copyright © 2022 SMA Solar Technology AG. Sva prava pridržana.

1 Napomene uz ovaj dokument

1.1 Područje valjanosti

Ovaj dokument vrijedi za:

- EVC7,4-1AC-10 (SMA EV Charger 7,4)
- EVC22-3AC-10 (SMA EV Charger 22)

1.2 Ciljna skupina

Postupke opisane u ovom dokumentu smije izvršiti samo odgovarajuće kvalificirano osoblje.

Stručno osoblje treba imati sljedeće kvalifikacije:

- Poznavanje principa rada i uporabe proizvoda
- obuka o opasnostima i rizicima instalacije, popravaka i rukovanja električnim uređajima i sustavima
- obuka o instalaciji i puštanju električnih uređaja i sustava u pogon
- Poznavanje važećih zakona, normi i smjernica
- poznavanje ove dokumentacije s njezinim napomenama o sigurnosti

1.3 Sadržaj i struktura dokumenta

Ovaj dokument sadrži sigurnosne informacije kao i ilustrirane naputke za instalaciju i puštanje u pogon (vidi str. 184). Pridržavajte se svih uputa i izvedite grafički prikazane postupke zadanim redoslijedom.

Ažuriranu verziju ovog dokumenta i detaljne upute za instalaciju, puštanje u pogon, konfiguriranje i stavljanje izvan pogona moguće je pronaći u PDF formatu i kao eManual na web-mjestu www.SMA-Solar.com. QR kod s vezom na eManual možete pronaći na naslovnoj stranici ovog dokumenta. eManual možete prikazati i preko korisničkog sučelja ovog proizvoda.

Slike u ovom dokumentu prikazuju samo bitne detalje i mogu odstupati od stvarnog proizvoda.

1.4 Vrste upozorenja



Prilikom rukovanja proizvodom možete se susresti sa sljedećim upozorenjima.

⚠ OPASNOST
Označava upozorenje čije zanemarivanje neposredno dovodi do smrti ili teških tjelesnih ozljeda.
⚠ UPOZORENJE
Označava upozorenje čije zanemarivanje može dovesti do smrti ili teških tjelesnih ozljeda.
⚠ OPREZ
Označava upozorenje čije zanemarivanje može dovesti do lakših ili srednje teških tjelesnih ozljeda.

PAŽNJA

Označava upozorenje čije zanemarivanje može dovesti do materijalne štete.

1.5 Simboli u dokumentu

Simbol	Objašnjenje
	Informacija koja je važna za određenu temu ili cilj, ali nije sigurnosno relevantna
	Poglavlje s grafičkim prikazima instalacije i puštanja u rad

2 Sigurnost**2.1 Namjenska primjena**

SMA EV Charger je AC stanica za punjenje vozila s jednim pravcem djelovanja. U spoju sa sustavom Sunny Home Manager 2.0 punjač SMA EV Charger tvori inteligentnu stanicu za punjenje. Ako se punjač SMA EV Charger sustava Sunny Home Manager 2.0 inteligentni načini punjenja nisu dostupni.

Proizvod se smije koristiti isključivo kao nepomično pogonsko sredstvo.

Proizvod je namijenjen korištenju u vanjskom i unutarnjem području.

EVC7.4-1AC-10 nije odobren za industrijsku primjenu.

Prije prvog punjenja proizvod se sukladno standardu IEC 61851 mora ispitati u režimu brzog punjenja odgovarajućim mjeračem za stanice za punjenje.

Potrebno je uvijek se pridržavati dopuštenog radnog područja i zahtjeva vezanih uz instalaciju svih komponenti.

Proizvod se smije koristiti samo u zemljama u kojima postoji odobrenje za njegovu primjenu ili u kojima ga je odobrio SMA Solar Technology AG i mrežni operater.

Koristite SMA proizvode isključivo sukladno podacima iz priložene dokumentacije te uz uvažavanje službenih lokalnih zakona, odredbi, propisa i normi. Bilo koja druga primjena može dovesti do ozljeda ili materijalnih šteta.

Intervencije na SMA proizvodima, npr. izmjene ili preinake, dozvoljene su samo uz izričito pisano odobrenje tvrtke SMA Solar Technology AG. Neovlaštene intervencije vode do ukidanja prava na primjenu jamstva te u pravilu do ukidanja dozvole za rad. Tvrtka SMA Solar Technology AG neće biti odgovorna za štete koje nastanu zbog takvih intervencija.

Svaka druga uporaba proizvoda koja odstupa od namjenske nije dozvoljena.

Priložena dokumentacija sastavni je dio proizvoda. Dokumentaciju treba pročitati, slijediti njezine upute i čuvati na suhom i lako dostupnom mjestu.

Ovaj dokument ne zamjenjuje regionalne, državne, pokrajinske, savezne ili nacionalne zakone i propise ili norme koji se odnose na instalaciju i električnu sigurnost i primjenu proizvoda. SMA Solar Technology AG ne preuzima odgovornost za poštivanje odnosno nepoštivanje tih zakona ili odredbi koje se odnose na instalaciju proizvoda.

Označna pločica mora biti trajno postavljena na proizvod.

2.2 Važne sigurnosne upute

Sačuvajte ove upute.

Ovo poglavlje sadrži sigurnosne upute koje se neizostavno moraju poštivati prilikom izvođenja bilo kakvih radova.

Proizvod je dizajniran i ispitan sukladno međunarodnim sigurnosnim zahtjevima. Unatoč brižljivo konstruiranju postoje rezidualni rizici, kao i kod svih električnih i elektroničkih uređaja. Kako biste spriječili ozljede i materijalnu štetu te omogućili dugotrajan rad ovog proizvoda, pažljivo pročitajte ovo poglavlje i u svakom trenutku slijedite sve sigurnosne napomene.

OPASNOST

Opasnost po život od strujnog udara u slučaju dodirivanja dijelova koji vode napon ili preko kabela

Svi vodljivi dijelovi i kabele proizvoda su pod visokim naponom. Dodirivanje dijelova ili kabela koji su pod naponom može imati za posljedicu strujni udar sa smrtnim ishodom ili ozljedama opasnim po život.

- Nemojte dodirivati nepokrivene dijelove kao ni kabele koji su pod naponom.
- Prije radova odvojite proizvod s napajanja i onemogućite nehodično uključivanje.
- Prilikom svih radova na proizvodu treba nositi prikladnu osobnu zaštitnu opremu.

OPASNOST

Postoji opasnost po život uslijed strujnog udara u slučaju prenapona i nepostojeće prenaponske zaštite

Prenaponi (npr. u slučaju udara groma) mogu zbog nedostatka odgovarajuće zaštite od prenapona putem mrežnih ili drugih podatkovnih kabela dospjeti do zgrade te do drugih priključenih uređaja unutar iste mreže. Dodirivanje dijelova ili kabela koji su pod naponom može imati za posljedicu strujni udar sa smrtnim ishodom ili ozljedama opasnim po život.

- Uvjerite se da su svi uređaji iste mreže integrirani u postojeću prenaponsku zaštitu.
- Prilikom polaganja mrežnih kabela vani uvjerite se da pri prelasku kabela od proizvoda s otvorenog prostora do mreže u zgradi postoji odgovarajuća prenaponska zaštita.
- Ethernet sučelje proizvoda klasificirano je kao „TNV-1“ i pruža zaštitu od prenapona do 1,5 kV.

UPOZORENJE

Opasnost po život od vatre i eksplozije

U rijetkim slučajevima u proizvodu se u slučaju kvara može stvoriti mješavina zapaljivih plinova. U tom stanju operacije prekapčanja mogu unutar proizvoda izazvati požar ili eksploziju. Posljedica toga mogu biti smrt ili ozljede opasne po život uzrokovane vrelim predmetima ili njihovim rasprskavanjem.

- U slučaju pogreške nemojte poduzimati nikakve radnje na samom proizvodu.
- Osigurajte da neovlaštene osobe nemaju pristup proizvodu.
- Isključite instalacijski prekidač za nadstrujnu zaštitu ili ga, ako je već iskočio, ostavite isključenim i zaštitite od nehotičnog uključivanja.
- Prilikom izvođenja radova na proizvodu (kao što su detekcija pogrešaka ili popravci) obvezno se mora nositi osobna zaštitna oprema za rukovanje opasnim tvarima (npr. zaštitne rukavice, zaštitne naočale, štitnik za lice, respiratorna maska).

UPOZORENJE

Postoji opasnost od ozljeda toksičnim tvarima, plinovima i prašinom

U rijetkim se slučajevima uslijed oštećenja elektroničkih komponenata mogu u unutrašnjosti proizvoda stvoriti otrovne tvari, plinovi i prašina. Dodirivanje i udisanje otrovnih plinova i prašine može prouzročiti iritacije kože, kemijske opekline, poteškoće pri disanju i mučninu.

- Prilikom izvođenja radova na proizvodu (kao što su detekcija pogrešaka ili popravci) obvezno se mora nositi osobna zaštitna oprema za rukovanje opasnim tvarima (npr. zaštitne rukavice, zaštitne naočale, štitnik za lice, respiratorna maska).
- Osigurajte da neovlaštene osobe nemaju pristup proizvodu.

OPREZ

Opasnost od opekline uslijed vrućih dijelova kućišta

Dijelovi kućišta mogu se tijekom rada jako zagrijati. Dodirivanje vrućih dijelova kućišta može izazvati opekline.

- Ne dodirujte kućište dok proizvod radi.
- Nosite prikladnu osobnu zaštitnu opremu.

OPREZ

Opasnost od ozljeda zbog težine proizvoda

Uslijed pogrešnog podizanja i ispadanja proizvoda pri transportu ili montaži može doći do ozljeda.

- Prilikom svih radova na proizvodu treba nositi prikladnu osobnu zaštitnu opremu.

⚠ OPREZ**Opasnost od ozljeda zbog težine poklopca kućišta proizvoda**

U slučaju pada poklopca kućišta proizvoda pri njegovoj montaži ili demontaži može doći do ozljeda.

- Prilikom svih radova na proizvodu treba nositi prikladnu osobnu zaštitnu opremu.

PAŽNJA**Oštećenje proizvoda pijeskom, prašinom ili vlagom**

Prodirlanjem pijeska, prašine i vlage proizvod se može oštetiti i time mu se ugroziti pravilan rad.

- Proizvod se smije otvarati samo ako je vlažnost zraka unutar naznačenih graničnih vrijednosti i ako u okruženju nema pijeska niti prašine.
- Nemojte otvarati proizvod u pješčanoj oluji ili po nevremenu.

PAŽNJA**Visoki troškovi uslijed neodgovarajuće internetske tarife**

Količina podataka proizvoda koja se prenosi putem interneta može varirati ovisno o korištenju. Količina podataka ovisi npr. o ukupnom broju uređaja u sustavu, učestalosti ažuriranja uređaja, učestalosti Sunny Portal prijenosa ili korištenju opcije FTP-Push. Posljedica toga mogu biti visoki troškovi internetske konekcije.

- SMA Solar Technology AG preporučuje upotrebu flat rate pristupa internetu.

PAŽNJA**Oštećenje proizvoda sredstvima za čišćenje**

Sredstvima za čišćenje mogu se oštetiti proizvod ili neki njegovi dijelovi.

- Proizvod i sve njegove dijelove čistite isključivo krpom koju ste prethodno navlažili čistom vodom.

3 Simboli na proizvodu

Simbol**Objašnjenje**









Upozorenje na opasnost od električnog napona
Proizvod radi s visokim naponima.



Upozorenje na opasnost od vruće površine
Proizvod se tijekom rada može jako zagrijati.



Uvažavanje dokumentacije
Pridržavajte se sve dokumentacije koja je isporučena s proizvodom.

Simbol	Objašnjenje
	Režim punjenja Zajedno sa zelenim LED indikatorom simbol ukazuje na to da se proizvod trenutno nalazi u režimu punjenja.
	Uvažavanje dokumentacije Zajedno sa crvenom LED lampicom simbol signalizira grešku.
	Prijenos podataka Zajedno s plavom LED lampicom simbol signalizira stanje mrežne konekcije.
	Brzo punjenje Ovaj simbol se nalazi na okretnom prekidaču i signalizira položaj prekidača za brzo punjenje.
	Inteligentno punjenje Ovaj simbol se nalazi na okretnom prekidaču i signalizira položaj prekidača za ono punjenje koje kontrolira sustav za upravljanje potrošnjom energije.
AC 	Izmjenična struja
	WEEE-oznaka Proizvod nikada ne bacajte u kućanski otpad, nego ga uklonite prema službenim propisima o odlaganju elektroničkog otpada koji vrijede na mjestu postavljanja.
	Proizvod je prikladan za montažu u vanjskom području.
IP65	Vrsta zaštite IP65 Proizvod je zaštićen od prodiranja prašine i vode u obliku mlaza usmjerenog iz proizvoljnog pravca ka kućištu.
CE	CE-oznaka Proizvod odgovara zahtjevima mjerodavnih smjernica EU-a.
UK CA	Oznaka UKCA Proizvod je u skladu s uredbama mjerodavnih zakona Engleske, Walesa i Škotske.
	Oznaka RoHS Proizvod odgovara zahtjevima mjerodavnih smjernica EU-a.

4 EU izjava o sukladnosti

u smislu EU direktiva

- Radijska oprema 2014/53/EU (22.5.2014. L 153/62) (RED)
- Ograničenje uporabe određenih opasnih tvari 2011/65/EU (8.6.2011. L 174/88) i 2015/863/EU (31.3.2015. L 137/10) (RoHS)



Ovim SMA Solar Technology AG izjavljuje da proizvodi opisani u ovom dokumentu ispunjavaju osnovne kriterije i druge relevantne odredbe gore navedenih direktiva. Kompletna EU izjava o sukladnosti nalazi se pod www.SMA-Solar.com.

5 UK izjava o sukladnosti

u skladu s uredbama Engleske, Walesa i Škotske

- Electromagnetic Compatibility Regulations 2016 (SI 2016/1091)
- Electrical Equipment (Safety) Regulations 2016 (SI 2016/1101)
- Radio Equipment Regulations 2017 (SI 2017/1206)
- The Restriction of the Use of Certain Hazardous Substances in Electrical and Electronic Equipment Regulations 2012



Ovim tvrtka SMA Solar Technology AG izjavljuje da proizvodi opisani u ovom dokumentu ispunjavaju osnovne kriterije i druge relevantne odredbe gore navedenih uredbi. Kompletna UK izjava o sukladnosti nalazi se na adresi www.SMA-Solar.com.

Jogi rendelkezések

A jelen dokumentumokban található információk az SMA Solar Technology AG tulajdonát képezik. Jelen dokumentum egyetlen részét sem szabad sokszorosítani, adatvisszanyerési rendszerben tárolni vagy más módon (elektronikusan, mechanikai úton történő fénymásolattal vagy rögzítéssel) továbbítani az SMA Solar Technology AG előzetes írásos engedélye nélkül. Az üzemen belüli sokszorosítás, amely a termék értékelését vagy a szakszerű használatot szolgálja, megengedett, nem szükséges hozzá engedély.

Az SMA Solar Technology AG nem vállal kötelezettséget vagy garanciát, kifejezetten vagy hallgatólagosan, bármilyen dokumentáció vagy az abban ismertetett szoftverek és tartozékok vonatkozásában. Ide tartozik többek között (a teljesség igénye nélkül) a piacképesség és az adott célnak megfelelő felhasználhatóság hallgatólagos garantálása. Ezúton kifejezetten kizárunk minden vonatkozó kötelezettségvállalást vagy garanciát. Az SMA Solar Technology AG és szaktereskedői semmilyen körülmények között nem felelnek esetleges közvetlen vagy közvetett, véletlen következményes veszteségekért vagy károkért.

A hallgatólagos garanciák fent említett kizárása nem minden esetben alkalmazható.

Specifikációs változtatások joga fenntartva. Mindent megtettünk a jelen dokumentum lehető legnagyobb körülmekintéssel történő összeállítása és naprakésszé tétele érdekében. Arra azonban kifejezetten felhívjuk az olvasók figyelmét, hogy az SMA Solar Technology AG fenntartja a jogot a specifikációk előzetes értesítés nélküli, ill. a meglévő szállítási szerződés megfelelő meghatározásai szerinti olyan változtatásaira, amelyek a termékek javulását szolgálják, és figyelembe veszik a felhasználói tapasztalatokat. Az SMA Solar Technology AG nem vállal felelősséget esetleges közvetlen vagy közvetett, véletlen következményes veszteségekért vagy olyan károkért, amelyek a jelen anyagba vetett bizalomból származnak, többek között információk kihagyása, elgépelések, számítási hibák vagy a jelen dokumentum szerkezeti hibái miatt.

SMA garancia

Az aktuális garanciafeltételeket az www.SMA-Solar.com honlapról töltheti le.

Szoftver licenck

Az alkalmazott szoftvermodulok (nyílt forráskódú) licenceit a termék felhasználói felületén tudja megnyitni.

Védjegyek

Minden védjegy elismert, még akkor is, ha nincs külön jelölve. A hiányzó jelölés nem jelenti azt, hogy az áru vagy jel szabad lenne.

SMA Solar Technology AG

Sonnenallee 1

34266 Niestetal

Németország

Tel. +49 561 9522-0

Fax +49 561 9522-100

www.SMA.de

E-mail: info@SMA.de

Állapot: 2022. 03. 03.

Copyright © 2022 SMA Solar Technology AG. Minden jog fenntartva.

1 Tudnivalók a jelen dokumentumhoz

1.1 Hatály

Ez a dokumentum a következőkre érvényes:

- EVC7,4-1AC-10 (SMA EV Charger 7,4)
- EVC22-3AC-10 (SMA EV Charger 22)

1.2 Célcsoport

A jelen dokumentumban ismertetett tevékenységeket csak szakemberek végezhetik el. A szakembereknek a következő képzettséggel kell rendelkezniük:

- A termék működéséhez és használatához szükséges ismeretek
- Elektromos készülékek és berendezések összeszerelésakor, javításakor és kezelésekor felmerülő veszélyekkel és kockázatokkal kapcsolatos oktatás
- Elektromos készülékek és berendezések összeszereléséhez és üzembe helyezéséhez szükséges képzés
- Az érvényes jogszabályok, szabványok és irányelvek ismerete
- A jelen dokumentum és a benne foglalt összes biztonsági információ ismerete és betartása

1.3 A dokumentum tartalma és szerkezete

Ez a dokumentum általános és a biztonsággal kapcsolatos információkat, valamint illusztrált útmutatót tartalmaz a telepítéshez és az üzembe helyezéshez (lásd a 184. oldalt). Vegye figyelembe az összes információt és hajtsa végre az ábrákkal bemutatott műveleteket az előírt sorrendben.

A jelen dokumentum aktuális verzióját, valamint a telepítés, üzembe helyezés, konfiguráció és üzemben kívül helyezés PDF-formátumú és e-kézikönyvként rendelkezésre álló részletes útmutatóját itt találja: www.SMA-Solar.com. Az e-kézikönyv linkjét tartalmazó QR-kódot a jelen dokumentum címdoldalán találja. Az e-kézikönyvet a termék felhasználói felületén is meg tudja nyitni.

A dokumentumban látható ábrák a legfontosabb részleteket illusztrálják, így a tényleges terméktől eltérhetnek.

1.4 Figyelmeztetési fokozatok

A következő figyelmeztetési fokozatok vannak érvényben a termék használata során.

VESZÉLY

Olyan figyelmeztetést jelöl, amelynek figyelmen kívül hagyása súlyos sérülésekhez vagy halálhoz vezet.

⚠ FIGYELMEZTETÉS

Olyan figyelmeztetést jelöl, amelynek figyelmen kívül hagyása súlyos sérülésekhez vagy halálhoz vezethet.



⚠ VIGYÁZAT

Olyan figyelmeztetést jelöl, amelynek figyelmen kívül hagyása könnyű vagy közepes mértékű sérüléshez vezethet.

FIGYELEM

Olyan figyelmeztetést jelöl, amelynek figyelmen kívül hagyása anyagi károkhoz vezethet.

1.5 Szimbólumok a dokumentumban

Szimbólum	Magyarázat
	Információ, amely egy bizonyos témához vagy célhoz fontos, a biztonság szempontjából viszont nem lényeges
	Fejezet, amelyben a telepítés és üzembe helyezés ábrákkal van illusztrálva

2 Biztonság

2.1 Rendeltetésszerű használat

Az SMA EV Charger egy AC-töltőállomás, mely járművek egyirányú töltésére szolgál. Az SMA EV Charger és a Sunny Home Manager 2.0 együttese intelligens töltőállomást alkot. Ha az SMA EV Chargert a Sunny Home Manager 2.0 nélkül működtetik, akkor az intelligens töltési üzemmódok nem érhetők el.

A termék kizárólag helyhez kötött berendezésként használható.

A termék kültéri és beltéri használatra alkalmas.

Az EVC7.4-1AC-10-et tilos ipari területeken használni.

A terméket az első töltési folyamat előtt gyorsöltési üzemmódban be kell vizsgálni az IEC 61851 szabvány szerint, egy megfelelő, töltőállomásokhoz kifejlesztett mérőberendezéssel.

Mindig tartsa be az összes komponens megengedett üzemi tartományát és telepítési követelményét.

A terméket csak olyan országokban szabad használni, ahol engedélyezték vagy ahol a(z) SMA Solar Technology AG és a hálózat üzemeltetője jóváhagyta a használatát.

Az SMA termékeket kizárólag a mellékelt dokumentációk adatai és a helyileg érvényes törvények, rendelkezések, előírások és szabványok szerint szabad használni. Ettől eltérő használat személyi sérülésekhez és anyagi károkhoz vezethet.

Az SMA termékeken beavatkozást, pl. módosítást és átépítést, csak az SMA Solar Technology AG kifejezett írásos engedélyével szabad végezni. A nem engedélyezett beavatkozások a garancia és a szavatosság megszűnéséhez, valamint rendszerint az üzemeltetési engedély megszűnéséhez vezetnek. Az ilyen beavatkozásokból származó károkért nem vállal felelősséget az SMA Solar Technology AG.

A termék rendeltetészerű használattól eltérő bármilyen jellegű használata nem rendeltetészerűnek minősül.

A mellékelt dokumentációk a termék részét képezik. A dokumentációkat el kell olvasni, figyelembe kell venni, mindig kéznél kell tartani és száraz helyen kell tárolni.

Jelen dokumentum nem helyettesíti azokat a regionális, tartományi, megyei, szövetségi vagy nemzeti törvényeket, valamint előírásokat vagy szabványokat, amelyek a termék telepítésére, elektromos biztonságára és használatára vonatkoznak. Az SMA Solar Technology AG nem vállal felelősséget ezeknek a törvényeknek vagy a termék telepítésével összefüggő rendelkezéseknek betartásáért, ill. be nem tartásáért.

A típustáblát tilos eltávolítani a termékről.

2.2 Fontos biztonsági utasítások

Őrizze meg az útmutatót.

A jelen fejezet olyan biztonsági utasításokat tartalmaz, amelyeket minden munka során mindig be kell tartani.

A termék tervezése és ellenőrzése nemzetközi biztonsági követelmények szerint zajlott. A gondos gyártás ellenére fennmaradó kockázatokkal kell számolni, mint minden elektromos vagy elektronikus készüléknél. A személyi sérülések és anyagi károk elkerülése, valamint a termék tartós működésének biztosítása érdekében olvassa el figyelmesen a jelen fejezetet, és mindig tartsa be a benne foglalt biztonsági utasításokat.

VESZÉLY

Életveszély feszültség alatt álló alkatrészek vagy kábelek megérintése esetén bekövetkező áramütés miatt

A termék feszültségvezető alkatrészei vagy kábelei nagyfeszültség alatt állnak. A feszültség alatt álló alkatrészek vagy kábelek megérintése áramütés okozta életveszélyes sérülésekhez vagy halálhoz vezet.

- Tilos megérinteni a szabadon álló, feszültség alatt lévő alkatrészeket vagy kábeleket.
- Munkavégzés előtt áramtalanítsa a terméket és biztosítsa visszakapcsolás ellen.
- Megfelelő egyéni védőeszközöket kell viselni a terméken zajló valamennyi munka során.

VESZÉLY

Életveszély túlfeszültség és hiányzó túlfeszültség-védelem esetén bekövetkező áramütés miatt

A túlfeszültségek (pl. villámcsapás esetén) hálózati kábeleken vagy más adatkábeleken keresztül bejuthatnak az épületbe és a hálózathoz csatlakozó többi készülékbe, amennyiben nincs túlfeszültség elleni védelem. A feszültség alatt álló alkatrészek vagy kábelek megérintése áramütés okozta életveszélyes sérülésekhez vagy halálhoz vezet.

- Biztosítsa, hogy a meglévő túlfeszültség-védelem a hálózat összes készülékét védje.
- Hálózati kábelek kültéri elhelyezésekor ügyelni kell a megfelelő túlfeszültség-védelemre, amikor a kültéri helyen található termék hálózati kábeleit az épületen belüli hálózathoz csatlakoztatják.
- A termék Ethernet-interfésze TNV-1 besorolással rendelkezik, és legfeljebb 1,5 kV-ig nyújt védelmet a túlfeszültséggel szemben.

FIGYELMEZTETÉS

Életveszély tűz és robbanás miatt

Ritkán előfordulhat, hogy meghibásodás esetén a termék belsejében gyúlékony gázkeverék keletkezik. Kapcsolás esetén ebben az állapotban a termék belsejében tűz keletkezhet, vagy robbanásra kerülhet sor. Ez halálos vagy életveszélyes sérüléseket okozhat a forró vagy kirepülő részek miatt.

- Hiba esetén ne csináljon semmit közvetlenül a terméken.
- Biztosítsa, hogy illetéktelenek ne férjenek hozzá a termékhez.
- Kapcsolja ki az AC vezetékvédő kapcsolót, vagy ha ez már kioldott, akkor hagyja kikapcsolva, és biztosítsa a visszakapcsolás ellen.
- A terméken szükséges munkák (pl. hibakeresés, javítási munkák) során viseljen mindig a veszélyes anyagokkal való bánásmóddhoz alkalmas egyéni védőeszközöt (pl. védőkesztyűt, szem- és arcvédő, valamint légzésvédő álarcot).

FIGYELMEZTETÉS

Sérülésveszély mérgező anyagok, gázok és porok miatt

Ritkán előfordulhat, hogy az elektronikus alkatrészek meghibásodása következtében mérgező anyagok, gázok és porok keletkeznek a termék belsejében. A mérgező anyagok megérintése, valamint a mérgező gázok és porok belélegzése bőrirritációhoz, bőrmaráshoz, légzési zavarokhoz és rosszulléthez vezethet.

- A terméken szükséges munkák (pl. hibakeresés, javítási munkák) során viseljen mindig a veszélyes anyagokkal való bánásmóddhoz alkalmas egyéni védőeszközöt (pl. védőkesztyűt, szem- és arcvédő, valamint légzésvédő álarcot).
- Biztosítsa, hogy illetéktelenek ne férjenek hozzá a termékhez.

⚠ VIGYÁZAT**Égési sérülés veszélye a forró házrészek miatt**

A ház részei üzem közben felforrósodhatnak. A forró házrészek megérintése égési sérülésekhez vezethet.

- Üzem közben ne érjen hozzá a tokozáshoz.
- Viseljen megfelelő egyéni védőeszközöket.

⚠ VIGYÁZAT**Sérülésveszély a termék súlya miatt**

Ha szállítás közben vagy szereléskor helytelenül emelik meg vagy leejtik a terméket, sérülésveszély áll fenn.

- Megfelelő egyéni védőeszközöket kell viselni a terméken zajló valamennyi munka során.

⚠ VIGYÁZAT**Sérülésveszély a termék házfedelének súlya miatt**

Ha a házfedél fel- vagy leszerelése közben leesik a házfedél, sérülésveszély áll fenn.

- Megfelelő egyéni védőeszközöket kell viselni a terméken zajló valamennyi munka során.

FIGYELEM**A termék károsodása homok, por és nedvesség miatt**

A termék homok, por és nedvesség bejutása miatt károsodhat vagy működésképtelenné válhat.

- Csak akkor nyissa ki a terméket, ha a páratartalom a határértékeken belül van, és a környezet homok- és pormentes.
- Homokviharban vagy csapadékos időjárásban tilos kinyitni a terméket.

FIGYELEM**Magas költségek nem megfelelő internetdíjak miatt**

Az interneten keresztül továbbított adatok mennyisége a használattól függően különböző lehet. Az adatmennyiség pl. a berendezésben használt készülékek számától, a készülékfrissítések gyakoriságától, a Sunny Portal adatátvitel gyakoriságától vagy az FTP-Push használatától függ. Az internetelőfizetés költségei magasak lehetnek.











- A(z) SMA Solar Technology AG általánydíjas internetelőfizetés használatát javasolja.

FIGYELEM**A termék károsodása tisztítószerrel miatt**

Tisztítószerrel használata károsíthatja a terméket vagy annak részeit.

- Kizárólag tiszta vízzel megnedvesített kendővel szabad tisztítani a terméket és annak minden részét.

3 Szimbólumok a terméken

Szimbólum	Magyarázat
	Figyelmeztetés elektromos feszültségre A termék nagyfeszültségekkel dolgozik.
	Figyelmeztetés forró felületre A termék üzem közben felforrósodhat.
	Dokumentációk figyelembevétele Vegye figyelembe a termékhez mellékelt összes dokumentációt.
	Töltőüzem A szimbólum a zöld LED-del együtt azt jelzi, hogy a termék töltőüzemben van.
	Dokumentációk figyelembe vétele A szimbólum a piros LED-del együtt hibát jelez.
	Adatátvitel A szimbólum a kék LED-del együtt a hálózati kapcsolat állapotát jelzi.
	Gyorstöltés Ez a szimbólum a forgókapcsolón található, és a gyorsított kapcsolóállást jelzi.
	Intelligens töltés Ez a szimbólum a forgókapcsolón található, és az energiamenedzsment által vezérelt töltés kapcsolóállást jelzi.
	Váltakozó áram
	WEEE-jelölés A terméket nem szabad a háztartási hulladék közé dobni, hanem a telepítési helyen az elektromos hulladékokra vonatkozó ártalmatlanítási előírásai szerint kell ártalmatlanítani.
	A termék alkalmas kültéri használatra.
IP65	IP65-ös védettség A termék teljes mértékben védett por ellen és kisnyomású vízszugár ellen védett minden irányból.

Szimbólum	Magyarázat
	CE-jelölés A termék megfelel a vonatkozó EU-irányelvek követelményeinek.
	UKCA-jelölés A termék megfelel Anglia, Wales és Skócia vonatkozó törvényeiben előírt rendelkezéseknek.
	RoHS-jelölés A termék megfelel a vonatkozó EU-irányelvek követelményeinek.

4 EU-megfelelőségi nyilatkozat

az alábbi EU-irányelvek értelmében

- Rádióberendezések 2014/53/EU (2014.05.22 L 153/62) (RED)
- Egyes veszélyes anyagok alkalmazásának korlátozása 2011/65/EU (2011. 06. 08. L 174/88) és 2015/863/EU (2015. 03. 31. L 137/10) (RoHS)



Az SMA Solar Technology AG ezennel kijelenti, hogy a jelen dokumentumban ismertetett termékek megfelelnek a fent nevezett irányelvek alapvető követelményeinek és egyéb fontos rendelkezéseinek. A teljes EU-megfelelőségi nyilatkozat megtalálható az www.SMA-Solar.com oldalon.

5 UK megfelelőségi nyilatkozat

Anglia, Wales és Skócia rendeleteinek megfelelően

- Electromagnetic Compatibility Regulations 2016 (SI 2016/1091)
- Electrical Equipment (Safety) Regulations 2016 (SI 2016/1101)
- Radio Equipment Regulations 2017 (SI 2017/1206)
- The Restriction of the Use of Certain Hazardous Substances in Electrical and Electronic Equipment Regulations 2012



Az SMA Solar Technology AG ezennel kijelenti, hogy a jelen dokumentumban ismertetett termékek megfelelnek a fent nevezett rendeletek alapvető követelményeinek és egyéb fontos rendelkezéseinek. A teljes UK megfelelőségi nyilatkozat megtalálható az www.SMA-Solar.com oldalon.

Disposizioni legali

Le informazioni contenute nella presente documentazione sono proprietà di SMA Solar Technology AG. Nessuna parte del presente documento può essere riprodotta, salvata in un sistema di recupero dati o trasmessa con altra modalità (elettronicamente, meccanicamente mediante copiatura o registrazione) senza previa autorizzazione scritta di SMA Solar Technology AG. La riproduzione per scopi interni all'azienda, destinata alla valutazione del prodotto o al suo corretto utilizzo, è consentita e non è soggetta ad approvazione.

SMA Solar Technology AG non fornisce alcuna assicurazione o garanzia, esplicita o sottintesa, in relazione a qualsiasi documentazione o software e accessori in essa descritti. In tal senso si intende tra l'altro la garanzia implicita del potenziale commerciale e l'idoneità per uno scopo specifico. Ci si oppone espressamente a qualsiasi assicurazione o garanzia. SMA Solar Technology AG e i suoi rivenditori non sono in alcun modo responsabili per eventuali perdite conseguenti o danni diretti o indiretti.

La suddetta esclusione di garanzie di legge implicite non si applica in altri casi.

Con riserva di modifiche delle specifiche. È stato fatto il possibile per redigere questo documento con la massima cura e per mantenerlo sempre aggiornato. Si comunica tuttavia espressamente ai lettori che SMA Solar Technology AG si riserva il diritto, senza preavviso e/o in conformità alle corrispondenti disposizioni del contratto di fornitura in essere, di apportare modifiche alle specifiche ritenute necessarie nell'ottica del miglioramento dei prodotti e delle esperienze dell'utente. SMA Solar Technology AG declina qualsiasi responsabilità per eventuali perdite conseguenti o danni indiretti e accidentale derivanti dal credito dato al presente materiale, inclusi l'omissione di informazioni, refusi, errori di calcolo o errori nella struttura del presente documento.

Garanzia di SMA

È possibile scaricare le condizioni di garanzia aggiornate dal sito Internet www.SMA-Solar.com.

Licenze software

Le licenze per i moduli software impiegati (opensource) possono essere visualizzate tramite l'interfaccia utente del prodotto.

Marchi

Tutti i marchi sono riconosciuti anche qualora non distintamente contrassegnati. L'assenza di contrassegno non significa che un prodotto o un marchio non siano registrati.

SMA Solar Technology AG

Sonnenallee 1

34266 Niestetal

Germania

Tel. +49 561 9522-0

Fax +49 561 9522-100

www.SMA.de

E-Mail: info@SMA.de

Aggiornamento: 03/03/2022

Copyright © 2022 SMA Solar Technology AG. Tutti i diritti sono riservati.

1 Note relative al presente documento

1.1 Ambito di validità

Il presente documento è valido per:

- EVC7,4-1AC-10 (SMA EV Charger 7,4)
- EVC22-3AC-10 (SMA EV Charger 22)

1.2 Destinatari

Le operazioni descritte nel presente documento devono essere eseguite esclusivamente da tecnici specializzati. Questi ultimi devono disporre delle seguenti qualifiche:

- Nozioni su funzionamento e uso del prodotto
- Corso di formazione su pericoli e rischi durante l'installazione, la riparazione e l'uso di apparecchi e impianti elettrici
- Addestramento all'installazione e alla messa in servizio di apparecchi e impianti elettrici
- Conoscenza di leggi, norme e direttive in materia
- Conoscenza e rispetto del presente documento, comprese tutte le avvertenze di sicurezza

1.3 Contenuto e struttura del documento

Il presente documento contiene informazioni rilevanti per la sicurezza nonché istruzioni grafiche per l'installazione e la messa in servizio (vedere pagina 184). Attenersi a tutte le informazioni ed eseguire le operazioni rappresentate graficamente nella sequenza indicata.

L'attuale versione del presente documento, così come le istruzioni dettagliate per l'installazione, la messa in servizio, la configurazione e la messa fuori servizio sono disponibili in formato PDF e come eManual sul sito www.SMA-Solar.com. Sulla pagina del titolo del presente documento si trova il codice QR contenente del link all'eManual. È anche possibile visualizzare l'eManual tramite l'interfaccia utente del prodotto.

Le figure nel presente documento sono limitate ai dettagli essenziali e possono non corrispondere al prodotto reale.

1.4 Livelli delle avvertenze di sicurezza

I seguenti livelli delle avvertenze di sicurezza possono presentarsi durante l'utilizzo del prodotto.

PERICOLO

Identifica un'avvertenza di sicurezza la cui inosservanza provoca immediatamente la morte o lesioni gravi.

AVVERTENZA

Identifica un'avvertenza di sicurezza la cui inosservanza può provocare la morte o lesioni gravi.



ATTENZIONE

Identifica un'avvertenza di sicurezza la cui inosservanza può provocare lesioni leggere o medie.

AVVISO

Identifica un'avvertenza di sicurezza la cui inosservanza può provocare danni materiali.

1.5 Simboli nel documento

Simbolo	Spiegazione
	Informazioni importanti per un determinato obiettivo o argomento, non rilevanti tuttavia dal punto di vista della sicurezza
	Capitolo che raffigura graficamente l'installazione e la messa in servizio

2 Sicurezza**2.1 Utilizzo conforme**

SMA EV Charger è una stazione di ricarica AC progettata per la ricarica unidirezionale di un veicolo. Insieme a Sunny Home Manager 2.0, SMA EV Charger crea una stazione di ricarica intelligente. Se SMA EV Charger opera senza Sunny Home Manager 2.0, le modalità di ricarica per la ricarica intelligente non sono disponibili.

Il prodotto può essere utilizzato esclusivamente come materiale di esercizio fisso in un determinato luogo.

Il prodotto è idoneo all'uso in ambienti sia esterni che interni.

EVC7.4-1AC-10 non può essere utilizzato in ambienti industriali.

Il prodotto deve essere verificato in modalità di ricarica rapida secondo IEC 61851 con un dispositivo di misurazione adatto per le stazioni di ricarica prima del primo processo di ricarica.

Tutti i componenti devono sempre rispettare il range di valori consentiti e i requisiti di installazione.

Il prodotto può essere impiegato solo nei paesi per cui è omologato o autorizzato da SMA Solar Technology AG e dal gestore di rete.

Utilizzare i prodotti esclusivamente in conformità con le indicazioni fornite nella documentazione allegata nonché nel rispetto di leggi, disposizioni, direttive e norme vigenti a livello locale. Un uso diverso può provocare danni personali o materiali.

Gli interventi sul prodotto SMA, ad es. modifiche e aggiunte, sono consentiti solo previa esplicita autorizzazione scritta da parte di SMA Solar Technology AG. Eventuali interventi non autorizzati comportano l'estinzione dei diritti di garanzia e di regola come anche la revoca dell'autorizzazione di funzionamento. È esclusa ogni responsabilità di SMA Solar Technology AG per danni derivanti da tali interventi.

Non è consentito alcun utilizzo del prodotto diverso da quanto specificato nel capitolo "Utilizzo conforme".

La documentazione in allegato è parte integrante del prodotto. La documentazione deve essere letta, rispettata e conservata in un luogo asciutto in modo da essere sempre accessibile.

Il presente documento non sostituisce alcuna legge, direttiva o norma regionale, statale, provinciale o federale vigente per l'installazione, la sicurezza elettrica e l'utilizzo del prodotto. SMA Solar Technology AG declina qualsiasi responsabilità per il rispetto e/o il mancato rispetto di tali leggi o disposizioni legate all'installazione del prodotto.

La targhetta di identificazione deve essere applicata in maniera permanente sul prodotto.

2.2 Avvertenze di sicurezza importanti

Conservazione delle istruzioni

Il presente capitolo riporta le avvertenze di sicurezza che devono essere rispettate per qualsiasi operazione.

Il prodotto è stato progettato e testato conformemente ai requisiti di sicurezza internazionali. Pur essendo progettati accuratamente, tutti gli apparecchi elettrici o elettronici presentano rischi residui. Per evitare danni a cose e persone e garantire il funzionamento duraturo del prodotto, leggere attentamente il presente capitolo e seguire in ogni momento tutte le avvertenze di sicurezza.

PERICOLO

Pericolo di morte per folgorazione in caso di contatto con componenti o cavi sotto tensione

Sui componenti o i cavi del prodotto sotto tensione sono presenti tensioni elevate. Il contatto con cavi sotto tensione o cavi può determinare la morte o lesioni mortali per folgorazione.

- Non toccare alcun componente o cavo libero sotto tensione.
- Primo di qualsiasi operazione, disinserire la tensione nel punto di collegamento e assicurarlo contro la riattivazione.
- Indossare dispositivi di protezione individuale idonei durante qualsiasi intervento sul prodotto.

PERICOLO

Pericolo di morte per folgorazione in presenza di sovratensioni e in assenza di protezione da sovratensioni

In assenza della protezione da sovratensioni, le sovratensioni (ad es. in caso di fulmine) possono essere trasmesse tramite i cavi di rete o gli altri cavi dati all'interno dell'edificio e ad altri dispositivi collegati alla stessa rete. Il contatto con cavi sotto tensione o cavi può determinare la morte o lesioni mortali per folgorazione.

- Accertarsi che tutti i dispositivi sulla stessa rete siano integrati nella protezione da sovratensioni esistente.
- In caso di posa esterna dei cavi di rete, occorre assicurare un'adeguata protezione da sovratensioni del prodotto nel punto di passaggio fra l'area esterna e la rete all'interno dell'edificio.
- L'interfaccia Ethernet del prodotto è classificata come "TNV-1" e garantisce una protezione contro le sovratensioni fino a 1,5 kV.

⚠ AVVERTENZA**Pericolo di morte per incendio ed esplosione**

In rari casi in presenza di un guasto può crearsi una miscela di gas infiammabile all'interno dell'apparecchio. In caso di attivazione, tale situazione all'interno del prodotto può provocare un incendio o un'esplosione. Pezzi bollenti o proiettati possono causare la morte o lesioni potenzialmente mortali.

- In caso di guasto non intervenire direttamente sul prodotto.
- Accertarsi che nessuna persona non autorizzata possa accedere al prodotto.
- Disinserire l'interruttore automatico di linea CA o se è già scattato lasciarlo spento e assicurarlo contro il reinserimento involontario.
- Eseguire interventi sul prodotto (ad es. ricerca degli errori, riparazioni) solo utilizzando dispositivi di protezione individuale per l'utilizzo di sostanze pericolose (ad es. guanti protettivi, protezioni per occhi, viso e vie respiratorie).

⚠ AVVERTENZA**Pericolo di lesioni a causa di sostanze, polveri e gas tossici**

In rari casi isolati il danneggiamento di componenti elettronici può causare la produzione di sostanze, polveri e gas tossici all'interno del prodotto. Il contatto con sostanze tossiche e l'inalazione di polveri e gas tossici può causare irritazioni, corrosioni cutanee disturbi respiratori e nausea.

- Eseguire interventi sul prodotto (ad es. ricerca degli errori, riparazioni) solo utilizzando dispositivi di protezione individuale per l'utilizzo di sostanze pericolose (ad es. guanti protettivi, protezioni per occhi, viso e vie respiratorie).
- Accertarsi che nessuna persona non autorizzata possa accedere al prodotto.

⚠ ATTENZIONE**Pericolo di ustioni per contatto con parti roventi dell'involucro**

Durante il funzionamento alcune parti dell'involucro possono riscaldarsi. Il contatto con parti dell'involucro calde può causare ustioni.

- Non toccare l'involucro durante il funzionamento.
- Indossare dispositivi di protezione individuale idonei.

⚠ ATTENZIONE**Pericolo di lesioni a causa del peso del prodotto**

In caso di tecnica di sollevamento errata o di caduta del prodotto durante il trasporto o il montaggio sussiste il pericolo di infortuni.

- Indossare dispositivi di protezione individuale idonei durante qualsiasi intervento sul prodotto.

ATTENZIONE**Pericolo di lesioni a causa del peso del coperchio del prodotto**

In caso di caduta del prodotto durante il montaggio o smontaggio del coperchio dell'involucro sussiste il pericolo di infortuni.

- Indossare dispositivi di protezione individuale idonei durante qualsiasi intervento sul prodotto.

AVVISO**Danneggiamento dovuto a penetrazione di sabbia, polvere e umidità nel prodotto**

L'infiltrazione di sabbia, polvere e umidità può danneggiare il prodotto e pregiudicarne il funzionamento.

- Aprire il prodotto solo se l'umidità rientra nei valori limite e l'ambiente è privo di sabbia e polvere.
- Non aprire il prodotto in caso di tempesta di sabbia o precipitazione atmosferica.

AVVISO**Possibili costi elevati dovuti a una tariffa Internet inadeguata**

A seconda dell'utilizzo, il volume dati del prodotto trasmesso via Internet può variare. Il volume dati dipende ad es. dal numero di apparecchi nell'impianto, dalla frequenza di aggiornamento di apparecchi e trasmissioni di Sunny Portal o dall'utilizzo del servizio FTP Push. Ne possono derivare elevati costi per il collegamento Internet.

- SMA Solar Technology AG raccomanda di scegliere una tariffa flat per Internet.

AVVISO**Danneggiamento del prodotto dovuto a detersivi**

L'uso di detersivi può danneggiare il prodotto e parti del prodotto.

- Pulire il prodotto e tutte le parti del prodotto esclusivamente con un panno inumidito con acqua pulita.

3 Simboli sul prodotto

Simbolo**Spiegazione**











Avvertenza per tensione elettrica

Il funzionamento del prodotto comporta tensioni elevate.



Avvertenza per superficie bollente

Durante il funzionamento il prodotto può surriscaldarsi.

Simbolo	Spiegazione
	Rispettare la documentazione Rispettare tutta la documentazione fornita assieme al prodotto.
	Modalità di ricarica Insieme al LED verde questo simbolo segnala che il prodotto è in modalità di ricarica.
	Rispettare la documentazione Assieme al LED rosso, questo simbolo segnala un errore.
	Trasmissione di dati Assieme al LED blu, questo simbolo segnala lo stato del collegamento di rete dell'inverter.
	Ricarica rapida Questo simbolo si trova sul selettore rotativo e segnala la posizione dell'interruttore per la ricarica rapida.
	Ricarica intelligente Questo simbolo si trova sul selettore rotativo e segnala la posizione dell'interruttore per la ricarica controllata dalla gestione energetica.
AC 	Corrente alternata
	Marchio RAEE Non smaltire il prodotto con i comuni rifiuti domestici ma nel rispetto delle direttive sullo smaltimento dei componenti elettronici in vigore nel luogo di installazione.
	Il prodotto è idoneo al montaggio esterno.
IP65	Grado di protezione IP65 Il prodotto è protetto da infiltrazioni di polvere e acqua proiettata all'involucro come getto d'acqua da tutte le direzioni.
CE	Marcatura CE Il prodotto soddisfa i requisiti previsti dalle direttive UE in vigore.
UK CA	Marcatura UKCA Il prodotto è conforme ai regolamenti delle leggi vigenti in Inghilterra, Galles e Scozia.
	Marcatura RoHS Il prodotto soddisfa i requisiti previsti dalle direttive UE in vigore.



4 Dichiarazione di conformità UE

Ai sensi delle direttive UE

- Impianti radio 2014/53/UE (22.5.2014 L 153/62) (RED)
- Restrizione dell'uso di determinate sostanze pericolose (RoHS) 2011/65/UE (8.6.2011 L 174/88) e 2015/863/UE (31.3.2015 L 137/10) (RoHS)

SMA Solar Technology AG dichiara che i prodotti descritti all'interno del presente documento sono conformi ai requisiti fondamentali e alle altre disposizioni rilevanti delle direttive sopra citate. La dichiarazione di conformità UE completa è disponibile sul sito www.SMA-Solar.com.

5 Dichiarazione di conformità UK

in conformità ai regolamenti di Inghilterra, Galles e Scozia

- Electromagnetic Compatibility Regulations 2016 (SI 2016/1091)
- Electrical Equipment (Safety) Regulations 2016 (SI 2016/1101)
- Radio Equipment Regulations 2017 (SI 2017/1206)
- The Restriction of the Use of Certain Hazardous Substances in Electrical and Electronic Equipment Regulations 2012



SMA Solar Technology AG dichiara che i prodotti descritti all'interno del presente documento sono conformi ai requisiti fondamentali e alle altre disposizioni rilevanti dei regolamenti sopra citati. La dichiarazione di conformità UK completa è disponibile sul sito www.SMA-Solar.com.

Teisinės nuostatos

Šiuose dokumentuose pateikta informacija yra „SMA Solar Technology AG“ nuosavybė. Negavus raštiško „SMA Solar Technology AG“ sutikimo nėra vienos šios dokumento dalies negalima dauginti, išsaugoti duomenų kaupimo sistemoje ar kitu būdu (elektronine ar mechanine įranga padarant kopijas ar įrašant). Kopijuoti įmonės vidaus reikmėms, t.y. vertinant gamini ar naudojant jį pagal paskirtį, leidžiama ir tam sutikimas nebūtinas.

„SMA Solar Technology AG“ nei aiškiai, nei pagal nutylėjimą negali užtikrinti ar suteikti garantijos dėl pateiktos dokumentacijos, joje aprašytos programinės įrangos ir priedų. Tai taikoma ir kalbant (tačiau neapsiribojant tik tuo) apie numanomą paklausą rinkoje ir tinkamumą numatytam naudojimui tikslui. Remiantis šia informacija visos susijusios garantijos bus atmestos. „SMA Solar Technology AG“ ir jai atstovaujantys specializuotų prekių pardavėjai jokiomis aplinkybėmis neatsako už bet kokius tiesioginius, netiesioginius ar atsitiktinius pasekminius nuostolius ir žalą.

Anksčiau minėtas atleidimas nuo netiesioginės garantijos taikomas ne visais atvejais.

Pasilikame teisę keisti specifikacijas. Dėjome visas pastangas, kad šis dokumentas būtų paruoštas labai apdairiai ir atitiktų naujausias taisykles. Tačiau skaitytojams aiškiai nurodome, kad „SMA Solar Technology AG“ pasilieka teisę iš anksto nepranešti arba, remdamasi atitinkamomis sudarytos tiekimo sutarties nuostatomis atlikti nurodytų specifikacijų pakeitimus, norėdama patobulinti gaminį ir pritaikyti pagal iš naudotojų gautus atsiliepimus. „SMA Solar Technology AG“ neprisiima atsakomybės už bet kokius netiesioginius, atsitiktinius, pasekminius nuostolius ir žalą, kurie buvo padaryti pasitikint šia medžiaga, praleidus tam tikrą informaciją, dėl rašybos, skaičiavimo ar šio dokumento struktūros klaidų.

SMA garantija

Galiojančias garantijos sąlygas galite atsisiųsti iš interneto www.SMA-Solar.com.

Programinės įrangos licencijos

Naudojamų programinės įrangos modulių licencijas (atvirojo kodo) galite peržiūrėti gaminio vartotojo sąsajoje.

Prekių ženklai

Pripažįstami visi prekių ženklai, net jei jie atskirai nėra pažymėti. Žymėjimo nebuvimas nereiškia, kad prekė ar ženklas yra leidžiamas.

„SMA Solar Technology AG“

Sonnenallee 1

34266 Niestetal

Vokietija

Tel. +49 561 9522-0

Faksas +49 561 9522-100

www.SMA.de

El. paštas info@SMA.de

Atnaujinta: 2022-03-03

Copyright © 2022 „SMA Solar Technology AG“. Visos teisės saugomos.

1 Pastabos dėl šio dokumento

1.1 Galiojimo apimtis

Šis dokumentas galioja:

- EVC7,4-1AC-10 (SMA EV Charger 7,4)
- EVC22-3AC-10 (SMA EV Charger 22)

1.2 Tikslinė auditorija

Šiame dokumente aprašytus veiksmus gali atlikti tik specialistai. Specialistai turi:

- išmanymas, kaip gaminys veikia ir kaip jis turi būti naudojamas
- būti išmokyti ir išmanyti riziką bei pavojus, kurių gali kilti montuojant, remontuojant ir valdant elektros prietaisus ir įrenginius
- būti išmokyti, kaip sumontuoti ir pradėti eksploatuoti elektros prietaisus ir įrenginius;
- išmanyti atitinkamus įstatymus, galiojančias normas ir direktyvas;
- suprasti ir laikytis šio dokumento ir visų su sauga susijusių nuorodų;

1.3 Dokumento turinys ir sandara

Šiame dokumente pateikiama su sauga susijusi informacija bei įrengimo ir eksploatavimo pradžios instrukcija su grafikais (žr. 184 psl.). Atkreipkite dėmesį į šią informaciją ir grafiškai pavaizduotus veiksmus atlikite nurodyta eilės tvarka.

Naujausios šio dokumento versijos bei išsamių instrukcijų, kaip atlikti montavimo, pradėjimo eksploatuoti, konfigūravimo ir išėmimo iš eksploatacijos procedūras, ieškokite PDF ir eManual formatu www.SMA-Solar.com. QR kodą su eManual nuoroda rasite šio dokumento tituliname puslapyje. eManual galite peržiūrėti ir gaminio naudotojo sąsajoje.

Šiame dokumente pateiktuose paveiksluose apsiribota esmine informacija ir jie gali skirtis nuo tikrojo gaminio vaizdo.

1.4 Įspėjamųjų nurodymų lygiai

Šie įspėjamųjų nurodymų lygiai gali atsirasti naudojant gaminį.

PAVOJUS

Žymi įspėjamąjį nurodymą, kurio nesilaikant kyla tiesioginis mirties pavojus arba galima sunkiai susižeisti.

ĮSPĖJIMAS

Žymi įspėjamąjį nurodymą, kurio nesilaikant kyla mirties pavojus arba galima sunkiai susižeisti.



PERSPĖJIMAS

Žymi įspėjamąjį nurodymą, kurio nesilaikant galima nesunkiai arba vidutiniškai sunkiai susižeisti.

DĖMESIO

Žymi įspėjamąjį nurodymą, kurio nesilaikant gali būti padaryta materialinės žalos.

1.5 Simboliai dokumente

Simbolis	Paaškinimas
	Tam tikrai temai arba tikslui svarbi informacija, nesusijusi su saugumu
	Skyrius, kuriame įrengimas ir eksploataavimo pradžia pavaizduoti grafiškai

2 Saugumas

2.1 Naudojimas pagal paskirtį

„SMA EV Charger“ yra kintamosios srovės įkrovimo stotelė, skirta vienkrypčiam transporto priemonės įkrovimui. „SMA EV Charger“ kartu su „Sunny Home Manager 2.0“ yra išmanioji įkrovimo stotelė. Jei naudojama „SMA EV Charger“ be „Sunny Home Manager 2.0“, išmaniojo įkrovimo režimai negalimi.

Šį gaminį galima naudoti tik kaip stabilų eksploataavimo priemonę.

Gaminys yra pritaikytas naudoti lauke ir viduje.

„EVC7.4-1AC-10“ negalima naudoti pramonės srityse.

Gaminys sparčiojo įkrovimo režimu pagal IEC 61851 turi būti patikrintas prieš pirmą įkrovimą tinkamu įkrovimo stotelėms skirtu matavimo įrenginiu.

Visada būtina laikytis leistinos visų komponentų eksploataavimo srities ir montavimo nurodymų.

Gaminį leidžiama naudoti tik tose šalyse, kuriose leidžiama naudoti šį gaminį, arba kuriose naudoti leidimą suteikė „SMA Solar Technology AG“ ir tinklo operatorius.

SMA gaminius naudokite tik remdamiesi pridėtoje dokumentacijoje pateiktais duomenimis ir vietoje galiojančiais įstatymais, nuostatomis, potvarkiais ir standartais. Kitaip naudojant gali būti padaryta žalos žmonėms ir turtui.

Pertvarkyti SMA gaminius, pvz., konstrukciją ir permontuoti, galima tik gavus aiškų raštišką „SMA Solar Technology AG“ sutikimą. Jei gaminys pertvarkomas neturint leidimo, netenkama teisės teikti garantinių pretenzijų ir visada netenkama leidimo eksploatuoti. „SMA Solar Technology AG“ neprisiima atsakomybės už žalą, jei ji buvo padaryta atliekant tokius pertvarkymus.

Bet koks kitoks gaminio naudojimas nei aprašytasis yra laikomas naudojimu ne pagal paskirtį.

Pridėti dokumentai yra gaminio sudedamoji dalis. Dokumentus reikia perskaityti, jų paisyti ir laikyti visada lengvai pasiekiamoje ir sausoje vietoje.

Šiame dokumente pateikta informacija neatstoja regione, šalyje, provincijoje, Federacinėje žemėje galiojančių ar nacionalinių įstatymų, potvarkių ir standartų, kurie yra taikomi gaminio įrengimui, elektrinei saugai ir naudojimui. „SMA Solar Technology AG“ neprisiima atsakomybės už šių įstatymų ar nuostatų laikymąsi ar nesilaikymą įrengiant šį gaminį.

Specifikacijų lentelė visada turi būti pritvirtinta prie gaminio.

2.2 Svarbūs saugos nurodymai

Išsaugokite instrukciją.

Šiame skyriuje pateikiami saugos nurodymai, kurių privaloma laikytis atliekant visus darbus ir visada eksploatuojant.

Šis izstrādājums ir radīts un pārbaudīts atbilstoši starptautiskām drošības prasībām. Neskatoties uz rūpīgu konstrukciją, tāpat kā visām pārējām elektriskajām vai elektroniskajām ierīcēm pastāv atlikušie riski. Lai izvairītos no traumām un mantiskajiem bojājumiem un garantētu ilglaicīgu izstrādājuma eksploatāciju, rūpīgi izlasiet šo nodaļu un jebkurā brīdī ievērojiet visus drošības norādījumus.

PAVOJUS

Pavojus gyvybei dėl elektros smūgio, palietus įtampingąsias dalis arba laidus

Įtampingose gaminio dalyse arba laiduose yra aukšta įtampa. Palietus įtampingąsias dalis arba kabelius dėl elektros smūgio kyla mirtinų arba sunkių sužalojimų pavojus.

- Nelieskite laisvai nutiestų įtampingųjų dalių ar laidų.
- Prieš bet kokius darbus atjunkite nuo gaminio įtampą ir apsaugokite nuo pakartotinio įjungimo.
- Atlikdami bet kokius darbus prie gaminio naudokite tinkamas asmenines apsaugines priemones.

PAVOJUS

Pavojus gyvybei dėl elektros smūgio atsiradus viršįtampiui ir nenaudojant apsaugos nuo įtampių sistemas

Jei nėra apsaugos nuo viršįtampio, tinklo kabelių ar kitu duomenų perdavimo kabelių į pastatą ir kitus prie to paties tinklo prijungtus prietaisus gali būti perduotas viršįtampis (pvz., trenkus žaibui). Palietus įtampingąsias dalis ar kabelius galima mirti arba patirti sunkių sužalojimų dėl elektros smūgio.

- Įsitikinkite, kad visi vieno tinklo prietaisai yra integruoti į esamą apsaugos nuo viršįtampių sistemą.
- Tiesdami tinklo kabelį lauke įsitikinkite, kad ties tinklo kabelio pereiga iš lauke esančio gaminio į tinklą pastate būtų naudojama tinkama apsaugos nuo viršįtampių sistema.
- Gaminio etnerneto sąsaja priskiriama „TNV-1“ klasei ir užtikrina apsaugą nuo daugiausia 1,5 kV viršįtampio.

⚠️ ĮSPĖJIMAS**Ugnies ir sproginimo keliamas mirtinas pavojus**

Retais atskirais atvejais, įvykus gedimui gaminio viduje, gali susidaryti degus dujų mišinys. Kai gaminio vidinė būseną tokia, perjungiant gali kilti gaisras arba įvykti sproginimas. Karštos arba nuskrėjančios dalys gali mirtinai arba sunkiai sužaloti.

- Įvykus klaidai neatlikite prie gaminio jokių tiesioginių veiksmų.
- Įsitikinkite, kad pašaliniai asmenys negalės prieiti prie gaminio.
- Išjunkite kintamosios srovės linijos apsauginį jungiklį arba, jei jis jau buvo įjungtas, išjunkite ir apsaugokite nuo pakartotinio įjungimo.
- Dirbti prie gaminio (pvz., ieškoti klaidų, remontuoti) galima tik naudojant asmenines apsaugines priemones, kurios naudojamos dirbant su pavojingomis medžiagomis (pvz., tai yra apsauginės pirštinės, akių ir veido apsauga, kvėpavimo takų apsauga).

⚠️ ĮSPĖJIMAS**Pavojus susižaloti dėl nuodingų medžiagų, dujų ir dulkių**

Labai retais atvejais gali nutikti taip, kad pažeidus elektronines konstrukcines dalis gaminio viduje susikaups nuodingų medžiagų, dujų ir dulkių. Palietus nuodingas medžiagas ir įvėpus nuodingų dujų ir dulkių gali sudirgti oda, kyla pavojus patirti cheminių nudegimų, gali tapti sunku kvėpuoti ir pykinti.

- Dirbti prie gaminio (pvz., ieškoti klaidų, remontuoti) galima tik naudojant asmenines apsaugines priemones, kurios naudojamos dirbant su pavojingomis medžiagomis (pvz., tai yra apsauginės pirštinės, akių ir veido apsauga, kvėpavimo takų apsauga).
- Įsitikinkite, kad pašaliniai asmenys negalės prieiti prie gaminio.

⚠️ PERSPĖJIMAS**Prisilietus prie karšto korpuso paviršiaus galima nusideginti**

Eksploatuojamos korpuso dalys įkaista. Palietus karštas korpuso dali galima nusideginti.

- Eksploatuojant negalima liesti korpuso.
- Naudokite tinkamas asmenines apsaugines priemones.

⚠️ PERSPĖJIMAS**Gaminio svorio keliamas sužalojimo pavojus**

Netinkamai keliant transportuojamą arba surenkamą gaminį ir jam nukritus, galima susižaloti.

- Atlikdami bet kokius darbus prie gaminio naudokite tinkamas asmenines apsaugines priemones.

⚠ PERSPĖJIMAS**Pavojus susižaloti dėl gaminio korpuso dangčio svorio**

Nukritus montuojamam ar išmontuojamam korpuso dangčiui kyla pavojus susižaloti.

- Atlikdami bet kokius darbus prie gaminio naudokite tinkamas asmenines apsaugines priemones.

DĖMESIO**Izstrādājuma bojājumi, ko rada smiltis, puteklji un mitrums**

Iekļūstot smiltīm, putekļiem vai mitrumam, iespējami izstrādājuma bojājumi un darbības traucējumi.

- Gaminį atidarykite tik tuomet, kai oro drėgmė neviršija ribinių verčių, o aplinkoje nėra smėlio ir dulkių.
- Neatidarykite gaminio siaučiant smėlio audrai ar esant krituliams.

DĖMESIO**Dideli kaštai dėl netinkamo tarifo už internetą**

Atsižvelgiant į gaminio naudojimo būdą, internetu perduodamas duomenų kiekis gali skirtis. Duomenų kiekis priklauso, pvz., nuo įrenginyje esančių prietaisų skaičiaus, prietaiso atnaujinimo dažnumo, „Sunny Portal“ perdavimo dažnumo arba „FTP-Push“ naudojimo. Pasekmė gali būti didelės išlaidos už interneto ryšį.

- „SMA Solar Technology AG“ rekomenduoja naudoti interneto tarifą be apribojimų.

DĖMESIO**Gaminio pažeidimas valymo priemone**

Naudojant valymo priemones galima sugadinti gaminį ir jo dalis.

- Gaminį ir visas jo dalis valykite tik švariu vandeniu ir sudrėkinta šluoste.

3 Simboliams ant produkto

Simbolis**Paaiškinimas**









Ispėjimas dėl elektros įtampos
Veikdamas gaminys naudoja aukštą įtampą.



Ispėjimas dėl karšto paviršiaus
Eksploatuojamas gaminys įkaista.



Laikykitės dokumentuose pateiktų nurodymų
Atkreipkite dėmesį į visus dokumentus, kurie buvo pristatyti kartu su gaminiumi.

Simbolis	Paiškinimas
	Įkrovimo režimas Kartu su žaliu šviesos diodu šviečiantis simbolis įspėja, kad gaminys yra įkraunamas.
	Laikytės dokumentuose pateiktų nurodymų Kartu šviečiant raudonam šviesos diodui simbolis įspėja apie klaidą.
	Duomenų perdavimas Kartu šviečiant mėlynam šviesos diodui simbolis įspėja apie tinklo ryšio būseną.
	Spartusis įkrovimas Šis simbolis yra ant sukamojo jungiklio ir nurodo sparčiojo įkrovimo jungiklio padėtį.
	Išmanusis įkrovimas Šis simbolis yra ant sukamojo jungiklio ir nurodo energijos valdymo sistema valdomo įkrovimo jungiklio padėtį.
	Kintamoji srovė
	EEI žymėjimas Neišmeskite gaminio, kartu su buitinėmis atliekomis, o utilizuokite pagal gaminio naudojimo vietoje galiojančias elektroninių atliekų šalinimo taisykles.
	Gaminys yra pritaikytas montuoti lauke.
IP65	Apsaugos klasė IP65 Gaminys apsaugotas nuo dulkių ir vandens, kuris srovę į korpusą srūva bet kokia kryptimi.
CE	CE žymėjimas Gaminys atitinka ES taikomų direktyvų reikalavimus.
UK CA	UKCA žymėjimas Gaminys atitinka Anglijoje, Velse ir Škotijoje galiojančių įstatymų nuostatas.
	RoHS žymėjimas Gaminys atitinka ES taikomų direktyvų reikalavimus.

4 ES atitikties deklaracija

pagal ES direktyvas

- Radijo įrenginių direktyva 2014/53/ES (2014-05-22 L 153/62) (RfD)
- Tam tikrų pavojingų medžiagų naudojimo apribojimas 2011/65/ES (2011-06-08 L 174/88) ir 2015/863/ES (2015-03-31 L 137/10) (RoHS)



Šiuo dokumentu „SMA Solar Technology AG“ patvirtina, kad šiame dokumente aprašyti gaminiai atitinka anksčiau minėtų direktyvų pagrindinius reikalavimus ir kitas susijusias nuostatas. Visą ES atitikties deklaraciją rasite www.SMA-Solar.com.

5 JK atitikties deklaracija

pagal Anglijos, Velso ir Škotijos reglamentus

- Electromagnetic Compatibility Regulations 2016 (SI 2016/1091)
- Electrical Equipment (Safety) Regulations 2016 (SI 2016/1101)
- Radio Equipment Regulations 2017 (SI 2017/1206)
- The Restriction of the Use of Certain Hazardous Substances in Electrical and Electronic Equipment Regulations 2012



Šiuo dokumentu „SMA Solar Technology AG“ patvirtina, kad šiame dokumente aprašyti gaminiai atitinka anksčiau minėtų reglamentų pagrindinius reikalavimus ir kitas susijusias nuostatas. Visą JK atitikties deklaraciją rasite www.SMA-Solar.com.

Juridiskie noteikumi

Šajā dokumentā ietvertā informācija ir SMA Solar Technology AG īpašums. Nevienam šī dokumenta daļu bez iepriekšējas SMA Solar Technology AG rakstiskas atļaujas nav atļauts pavairot, saglabāt jebkādā datu atvēršanas sistēmā vai arī citādi (elektroniski, mehāniski ar fotokopiju vai ierakstu) pārnest. Pavairošana uzņēmuma ietvaros, kas paredzēta produkta novērtēšanai vai pareizai lietošanai, ir atļauta, un nav nepieciešams saņemt piekrišanu.

SMA Solar Technology AG nesniedz nekādas garantijas - uzskatāmi vai klusējot - par jebkādu dokumentāciju vai tajā aprakstīto programmatūru vai piederumiem. Tas attiecas arī (bet ne tikai) uz garantijas došanu piemērotībai tirgum un piemērotībai noteiktam mērķiem. Ar šo tiek viennozīmīgi atcelti visi ar to saistītie apliecinājumi un garantijas. SMA Solar Technology AG un specializētie tirgotāji nekādā gadījumā neatbilst par tiešiem vai netiešiem, nejaušiem secīgajiem zaudējumiem vai bojājumiem.

Iepriekš norādīto atteikšanos no minētajām garantijām nav iespējams attiecināt visos gadījumos.

Paturam tiesības veikt specifikāciju izmaiņas. Esam pielikuši visas pūles, lai šo dokumentu izveidotu ar lielāko rūpību un nodrošinātu, lai tas atbilstu jaunākajam tehnikas līmenim. Tomēr viennozīmīgi informējam savus lasītājus, ka SMA Solar Technology AG patur tiesības bez iepriekšēja brīdinājuma vai saskaņā ar spēkā esošā piegādes līguma noteikumiem veikt šo specifikāciju izmaiņas, kuras uzņēmums uzskata par nepieciešamām, lai nodrošinātu izstrādājumu uzlabošanu un pielāgošanu lietošanas pieredzei. SMA Solar Technology AG neuzņemas nekādu atbildību par netiešiem, nejaušiem secīgajiem zaudējumiem vai bojājumiem, kas ir radušies, uzticoties esošajiem materiāliem, kā arī, kas šī dokumentā ir radušies informācijas neievietošanas, rakstisku kļūdu, aprēķinu kļūdu vai struktūras kļūdu dēļ.

SMA garantija

Aktuālos garantijas nosacījumus skatiet un lejupielādējiet interneta vietnē www.SMA-Solar.com.

Programmatūras licences

Instalēto programmatūras moduļu (Open Source) licencēm varat piekļūt izstrādājuma lietotāja saskarnē.

Prečzīmes

Visas prečzīmes tiek atzītas, pat ja tās nav norādītas atsevišķi. Ja prečzīme nav atzīmēta, tas nenozīmē, ka prece vai zīme nav aizsargāta.

SMA Solar Technology AG

Sonnenallee 1

34266 Niestetal

Vācija

Tālrunis: +49 561 9522-0

Fakss: +49 561 9522-100

www.SMA.de

E-pasts: info@SMA.de

Atjauninātā: 03.03.2022

Copyright © 2022 SMA Solar Technology AG. Visas tiesības paturētas.

1 Informācija par šo dokumentu

1.1 Lietošanas joma

Šis dokuments attiecas uz:

- EVC7,4-1AC-10 (SMA EV Charger 7,4)
- EVC22-3AC-10 (SMA EV Charger 22)

1.2 Mērķgrupa

Šajā dokumentā aprakstītās darbības drīkst veikt tikai drošības speciālisti. Drošības speciālistiem jābūt šādai kvalifikācijai:

- Zināšanas par izstrādājuma darbības principu un lietošanu
- apgūta apmācība par rīcību apdraudējuma un risku gadījumā, veicot elektrisko ierīču un iekārtu uzstādīšanu, remontu un lietošanu;
- izglītība par elektrisko ierīču un iekārtu uzstādīšanu un ekspluatācijas sākšanu;
- zināšanas par piemērojamiem likumiem, standartiem un vadlīnijām;
- šī dokumenta un tajā ietvertu drošības norādījumu pārzināšana un ievērošana;

1.3 Dokumenta saturs un struktūra

Šajā dokumentā ietverta ar drošību saistīta informācija, kā arī grafiska instalācijas un ekspluatācijas uzsākšanas instrukcija (skatiet 184. lpp.). Ievērojiet visu informāciju un veiciet grafiski attēlotās darbības norādītajā secībā.

Šī dokumenta jaunākā versija un izsmeljoša uzstādīšanas, ekspluatācijas sākšanas, konfigurēšanas un ekspluatācijas pārtraukšanas instrukcija pieejama PDF un eManual formātā vietnē www.SMA-Solar.com. Šī dokumenta titullapā atradīsiet QR kodu ar saiti uz eManual. eManual varat atvērt arī izstrādājuma lietotāja saskarnē.

Šajā dokumentā ietvertie attēli ataino būtiskāko detalizēto informāciju un var atšķirties no faktiskā izstrādājuma.

1.4 Brīdinājumu norāžu pakāpes

Rīkojoties ar ražojumu iespējamas šādas brīdinājumu norāžu pakāpes.

BĪSTAMI

Apzīmē brīdinājuma norādi, kuras neievērošana tieši rada nāvējošas vai smagas traumas.

BRĪDINĀJUMS

Apzīmē brīdinājuma norādi, kuras neievērošana var radīt nāvējošas vai smagas traumas.



UZMANĪBU

Apzīmē brīdinājuma norādi, kuras neievērošana var radīt vieglas vai vidēji smagas traumas.

IEVĒRĪBAI

Apzīmē brīdinājuma norādi, kuras neievērošana var radīt mantiskos bojājumus.

1.5 Simboli dokumentā

Simbols	Skaidrojums
	Informācija, kas ir svarīga saistībā ar attiecīgo tēmu vai mērķi, bet nav saistīta ar drošību
	Nodaļa, kurā instalācijas un ekspluatācijas uzsākšana ir attēlota grafiski

2 Drošība

2.1 Paredzētais lietojums

SMA EV Charger ir maiņstrāvas uzlādes stacija, kas ir paredzēta transportlīdzekļa vienvirziena uzlādei. SMA EV Charger kopā ar Sunny Home Manager 2.0 veido viedu uzlādes staciju. Lietojot SMA EV Charger bez Sunny Home Manager 2.0, viedās uzlādes režīmi nav pieejami.

Izstrādājumu drīkst izmantot tikai kā stacionāru darbības līdzekli.

Izstrādājums ir piemērots lietošanai telpās un ārvidē.

EVC7.4-1AC-10 aizliegts izmantot ražošanas jomās.

Pirms pirmās uzlādes procesa ar uzlādes stacijām piemērotu mērierīci ātrās uzlādes režīmā pārbaudiet izstrādājumu saskaņā ar standartu IEC 61851.

Visu komponentu atļautais darba diapazons un uzstādīšanas prasības ir jāievēro visu laiku.

Izstrādājumu drīkst lietot tikai valstīs, kuras tā lietošana ir apstiprināta vai kurās to atļauj lietot SMA Solar Technology AG un tīkla apsaimniekotājs.

Lietojiet SMA izstrādājumus tikai atbilstīgi norādījumiem pievienotajā dokumentācijā un saskaņā ar vietējiem likumiem, noteikumiem, vadlīnijām un standartiem. Citāda lietošana var izraisīt traumas vai mantas bojājumus.

SMA izstrādājumu izmaiņas, piem., modifikācija un pārbūve, ir atļautas tikai ar vienošmīgu rakstisku SMA Solar Technology AG piekrišanu. Neautorizētas izmaiņas atceļ garantijas prasības un standarta gadījumos – arī lietošanas atļauju. SMA Solar Technology AG neatbild par zaudējumiem, kas radušies šādu izmaiņu dēļ.

Izstrādājuma izmantošana jebkurā citā veidā, kas neatbilst aprakstītajam paredzētajam lietojumam, ir uzskatāma par nepiemērotu.

Pievienotā dokumentācija ir Izstrādājuma daļa. Dokumentāciju ir jāizlasa, jāievēro un jāglabā jebkurā brīdī pieejamā un sausā vietā.

Šis dokuments neaizvieto reģionālos, novada, provinces, pavalsts vai nacionālos likumus, kā arī noteikumus un standartus, kas ir spēkā attiecībā uz instalāciju un elektrisko drošību, kā arī izstrādājuma lietošanu. SMA Solar Technology AG neuzņemas atbildību par šo likumu vai noteikumu ievērošanu vai neievērošanu, kas ir saistīti ar izstrādājuma instalāciju.

Tipa plāksnītei pastāvīgi jābūt pievienotai pie Izstrādājuma.

2.2 Svarīgi drošības norādījumi

Saglabājiet instrukciju.

Šajā nodaļā sniegti drošības norādījumi, kas vienmēr jāievēro.

Gaminyš buvo suprojektuotas ir išbandytas pagal tarptautinius saugos reikalavimus. Nors gaminyš kruopščiai sukonstruotas, jis, kaip ir visi kiti elektriniai ar elektroniniai prietaisai, kelia liekamuosius pavojus. Kad žmonėms ir materialiniam turtui nekiltų pavojų, o gaminyš ilgai tinkamai veiktu, atidžiai perskaitykite šį skyrių ir visada laikykitės visų saugos nurodymų.

BĪSTAMI

Dzīvības apdraudējums strāvas trieciena dēļ, pieskaroties spriegumu vadošām daļām vai kabeļiem

Izstrādājuma spriegumu vadošajās daļās vai kabeļos ir augsts spriegums. Pieskaršanās spriegumu vadošām detaļām vai kabeļiem izraisa nāvi vai smagus ievainojumus no strāvas trieciena.

- Nepieskaroties brīvi novietotām, strāvu vadošām detaļām vai kabeļiem.
- Pirms darbu veikšanas atvienojiet izstrādājumu no elektroapgādes un nodrošiniet to pret atkārtotu ieslēgšanu.
- Veicot jebkurus darbus izstrādājumam, valkājiet piemērotus personīgos aizsarglīdzekļus.

BĪSTAMI

Dzīvības apdraudējums strāvas trieciena dēļ pārsprieguma un neuzstādītas pārsprieguma aizsardzības sistēmas dēļ

Neesošas pārsprieguma aizsardzības dēļ pārspriegums (piem., zibens spēriena gadījumā) var tikt pa tīkla kabeļiem vai citiem datu kabeļiem novadīts tālāk ēkā un līdz citām pieslēgtām ierīcēm tajā pašā tīklā. Pieskaršanās spriegumu vadošām detaļām vai kabeļiem izraisa nāvi vai smagus ievainojumus no strāvas trieciena.

- Pārliedzieties, ka visas ierīces tajā pašā tīklā ir integrētas esošajā pārsprieguma aizsardzības sistēmā.
- Pagarinot tīkla kabeļus ārpus telpām, pārliedzieties, ka tīkla kabeļu pārejā no izstrādājuma ārpusē uz tīklu ēkā ir uzstādīta piemērota pārsprieguma aizsardzības sistēma.
- Izstrādājuma Ethernet saskarne ir klasificēta kā „TNV-1”, un tā nodrošina aizsardzību pret pārspriegumu līdz 1,5 kV.

BRĪDINĀJUMS

Draudi dzīvībai, ko rada liesmas un sprādzieni

Retos, atsevišķos gadījumos kļūdas gadījumā izstrādājuma iekšpusē var veidoties ugunsnedrošs gāzu maisījums. Pārslēgšanas rezultātā šajā stāvoklī izstrādājuma iekšpusē var izveidoties ugunsgrēks vai arī sprādziens. Sekas var būt nāve vai dzīvībai bīstamas traumas, ko rada karstas vai lidojošas detaļas.

- Kļūdas gadījumā neveiciet tiešas darbības ar izstrādājumu.
- Nodrošiniet, lai nepiederošas personas nevarētu piekļūt izstrādājumam.
- Izslēdziet AC slodzes izslēgšanas slēdzi vai, ja tas jau ir nostrādājis, atstājiet to izslēgtu un nodrošiniet pret atkārtotu ieslēgšanu.
- Ar izstrādājumu saistītos darbus (piemēram, kļūdu meklēšanu, remontdarbus) veiciet tikai ar individuālajiem aizsardzības līdzekļiem, kas paredzēti darbībām ar bīstamām vielām (piemēram, aizsargcimdium, acu un sejas aizsarglīdzekļiem un elpceļu aizsardzības līdzekļiem).

BRĪDINĀJUMS

Traumu gūšanas risks, ko rada indīgas vielas, gāzes un putekļi

Retos, individuālos gadījumos, ko rada elektronisko detaļu bojājumi, izstrādājuma iekšpusē var veidoties indīgas vielas, gāzes un putekļi. Nonākot saskarē ar indīgām vielām, kā arī indīgu gāzu un putekļu ieelpošana, var radīt ādas kairinājumu, apdegumus no ķīmiskām vielām, elpošanas traucējumus un sliktu dūšu.

- Ar izstrādājumu saistītos darbus (piemēram, kļūdu meklēšanu, remontdarbus) veiciet tikai ar individuālajiem aizsardzības līdzekļiem, kas paredzēti darbībām ar bīstamām vielām (piemēram, aizsargcimdium, acu un sejas aizsarglīdzekļiem un elpceļu aizsardzības līdzekļiem).
- Nodrošiniet, lai nepiederošas personas nevarētu piekļūt izstrādājumam.

UZMANĪBU

Apdegumu risks karstu korpusa daļu dēļ

Korpusa daļas darbības laikā var uzkarst. Pieskaroties karstāk korpusa detaļām, pastāv apdedzināšanas risks.

- Eksploatācijas laikā nepieskarieties korpusam.
- Valkājiet piemērotus personīgos aizsarglīdzekļus.

UZMANĪBU

Traumu gūšanas risks, ko rada izstrādājuma svars

Nepareizi ceļot izstrādājumu vai arī tam nokrītot transportēšanas vai montāžas laikā, iespējams gūt traumas.

- Veicot jebkurus darbus izstrādājumam, valkājiet piemērotus personīgos aizsarglīdzekļus.

⚠ UZMANĪBU**Traumu gūšanas risks, ko rada izstrādājuma korpusa vāka svars.**

Nepareizi ceļot korpusa vāku montāžas laikā vai korpusa vāka demontāžas laikā, iespējamas traumas.

- Veicot jebkurus darbus izstrādājumam, valkājiet piemērotus personīgos aizsarglīdzekļus.

IEVĒRĪBAI**Smēlis, dulkēs ir drēgmē gali sugadinti gaminj**

Izsiskverbus smēliui, dulkēms ar drēgmēi, gaminys gali sugesti arba imti netinkamai veikti.

- Atveriet izstrādājumu tikai tad, ja gaisa mitrums nepārsniedz robežvērtības un vidē nav smilšu un putekļu.
- Neatveriet izstrādājumu smilšu vētras vai nokrišņu laikā.

IEVĒRĪBAI**Augstas izmaksas, ko rada nepiemērots interneta tarifs**

Izstrādājuma internetā pārraidītais datu apjoms atkarībā no lietošanas veida var būt mainīgi liels. Datu daudzums ir atkarīgs, piem., no ierīču skaita, ierīces atjauninājumu biežuma, Sunny portāla pārraidīšanas vai FTP Push lietošanas biežuma. Sekas var būt augstas interneta savienojuma izmaksas.

- SMA Solar Technology AG iesaka lietot interneta pieslēgumu ar fiksētu maksu par interneta lietošanu.

IEVĒRĪBAI**Izstrādājuma bojājumi, ko rada tīrīšanas līdzeklis**

Izmantojot tīrīšanas līdzekli, iespējami izstrādājuma un izstrādājuma daļu bojājumi.

- Noslēgumā notīriet izstrādājumu un visas izstrādājuma daļas ar tīrā ūdenī samitrinātu drānu.

3 Simboli uz izstrādājuma

Simbols**Skaidrojums**







Brīdinājums par elektrisko spriegumu
Izstrādājums darbojas ar augstu spriegumu.



Brīdinājums par karstu virsmu
Izstrādājums darba laikā var uzkarst.



levērot dokumentāciju
levērojiet visu dokumentāciju, kas piegādāta kopā ar izstrādājumu.

Simbols	Skaidrojums
	Uzlādes režīms Kopā ar zaļās krāsas LED simbols signalizē, ka izstrādājuma atrodas uzlādes režīmā.
	Ievērot dokumentāciju Kopā ar sarkano gaismas diodi simbols signalizē par kļūdu.
	Datu pārraide Kopā ar zilo gaismas diodi simbols signalizē par tīkla savienojuma stāvokli.
	Ātrā uzlāde Šis simbols atrodas uz pagriežamā slēdža un tas signalizē ātrās uzlādes slēdža stāvokli.
	Viedā uzlāde Šis simbols atrodas uz pagriežamā slēdža un tas signalizē enerģijas pārvaldības vadītās uzlādes slēdža stāvokli.
AC 	Maiņstrāva
	EIJA marķējums Likvidējiet produktu saskaņā ar elektrisko un elektronisko iekārtu atkritumu apsaimniekošanas noteikumiem, kas ir spēkā iekārtas uzstādīšanas vietā.
	Izstrādājums ir piemērots montāžai ārvidē.
IP65	Aizsardzības klase IP65 Produkts ir aizsargāts pret putekļu un ūdens iekļūšanu, neatkarīgi no tā, no kuras puses ūdens strūkļa tiek vērsta korpusa virzienā.
CE	CE marķējums Produkts atbilst piemērojamo ES direktīvu prasībām.
UK CA	UKCA marķējums Izstrādājums atbilst Anglijas, Velsas un Skotijas attiecīgo likumu noteikumiem.
	RoHS marķējums Produkts atbilst piemērojamo ES direktīvu prasībām.

4 ES atbilstības deklarācija

atbilstīgi ES direktīvām

- Radioiekārtas 2014/53/ES (22.05.2014. L 153/62) (RED)
- Direktīva 2011/65/ES par dažu bīstamu vielu izmantošanas ierobežošanu (08.06.2011. L 174/88) un 2015/863/EU (31.03.2015. L 137/10) (RoHS)



Ar šo SMA Solar Technology AG apliecina, ka šajā dokumentā aprakstītie izstrādājumi atbilst iepriekš minēto direktīvu pamatprasībām un citiem attiecīgajiem noteikumiem. Pilno ES atbilstības deklarāciju skatīt vietnē www.SMA-Solar.com.

5 Apvienotās Karalistes atbilstības deklarācija

atbilstoši Anglijas, Velsas un Skotijas noteikumiem

- Electromagnetic Compatibility Regulations 2016 (SI 2016/1091)
- Electrical Equipment (Safety) Regulations 2016 (SI 2016/1101)
- Radio Equipment Regulations 2017 (SI 2017/1206)
- The Restriction of the Use of Certain Hazardous Substances in Electrical and Electronic Equipment Regulations 2012



LATVISKI

Ar šo SMA Solar Technology AG deklarē, ka šajā dokumentā aprakstītie izstrādājumi atbilst galvenajām prasībām un citiem svarīgiem nosacījumiem augstāk minētajos noteikumos. Pilnu Apvienotās Karalistes atbilstības deklarāciju meklējiet vietnē www.SMA-Solar.com.

Juridische bepalingen

De informatie in deze documenten is eigendom van SMA Solar Technology AG. Van dit document mag niets worden gemultipliseerd, in een datasysteem worden opgeslagen of op andere wijze (elektronisch, mechanisch middels fotokopie of opname) worden overgenomen zonder voorafgaande schriftelijke toestemming van SMA Solar Technology AG. Een bedrijfsinterne reproductie ten behoeve van de evaluatie of het correcte gebruik van het product is zonder toestemming toegestaan.

SMA Solar Technology AG geeft geen toezeggingen of garanties, niet expliciet noch stilzwijgend met betrekking tot elke documentatie of de daarin beschreven software en toebehoren. Hiertoe horen ondermeer (maar zonder inperking hiervan) impliciete garantie van de marktbaarheid en de geschiktheid voor een bepaald doel. Alle toezeggingen hierover of garanties worden hiermee uitdrukkelijk weerlegd. SMA Solar Technology AG en diens vakhandelaars zijn nooit aansprakelijk voor eventuele directe of indirecte toevallige navolgende verliezen of schades.

De bovengenoemde uitsluiting van impliciete garanties kan niet in alle gevallen worden toegepast. Wijzigingen van specificaties blijven voorbehouden. Dit document is met veel inspanning en uiterst zorgvuldig opgesteld om de meest actuele stand van zake te waarborgen. De lezer wordt echter nadrukkelijk gewezen op het feit, dat SMA Solar Technology AG het recht behoudt, zonder aankondiging vooraf respectievelijk volgens de desbetreffende bepalingen van het bestaande leveringscontract, wijzigingen van deze specificaties uit te voeren, die SMA met het oog op productverbeteringen en gebruikservaringen geschikt vindt. SMA Solar Technology AG is niet aansprakelijk voor eventuele indirecte, toevallige navolgende verliezen of schades die zijn ontstaan door uitsluitend te vertrouwen op het onderhavige materiaal, onder andere door weglating van informatie, typfouten, rekenfouten of fouten in de structuur van het voorliggende document.

SMA garantie

De actuele garantievoorwaarden kunt u downloaden op www.SMA-Solar.com.

Softwarelicenties

De licenties voor de gebruikte softwaremodules (Open Source) kunt u oproepen via de gebruikersinterface van het product.

Handelsmerken

Alle handelsmerken worden erkend, ook als deze niet afzonderlijk zijn aangeduid. Als de aanduiding ontbreekt, betekent dit niet dat een product of teken vrij is.

SMA Solar Technology AG

Sonnenallee 1

34266 Niestetal

Duitsland

Tel. +49 561 9522-0

Fax +49 561 9522-100

www.SMA.de

E-mail: info@SMA.de

Stand: 3-3-2022

Copyright © 2022 SMA Solar Technology AG. Alle rechten voorbehouden.

1 Toelichting bij dit document

1.1 Geldigheid

Dit document geldt voor:

- EVC7,4-1AC-10 (SMA EV Charger 7,4)
- EVC22-3AC-10 (SMA EV Charger 22)

1.2 Doelgroep

De in dit document beschreven werkzaamheden mogen uitsluitend door vakmensen worden uitgevoerd. De vakmensen moeten over de volgende kwalificaties beschikken:

- Kennis over het functioneren en het gebruik van het product
- geschoold in de omgang met de gevaren en risico's bij het installeren, repareren en bedienen van elektrische apparaten en installaties
- opgeleid voor de installatie en inbedrijfstelling van elektrische apparaten en installaties
- kennis van de geldende wetgeving, normen en richtlijnen
- kennis over en naleving van dit document, inclusief alle veiligheidsaanwijzingen

1.3 Inhoud en structuur van het document

Dit document bevat veiligheidsrelevante informatie en een grafische handleiding voor installatie en inbedrijfstelling (zie pagina 184). Houd alle informatie aan en voer de grafisch weergegeven handelingen in de aangegeven volgorde uit.

De nieuwste versie van dit document evenals de uitgebreide handleiding voor installeren, inbedrijfstelling, configuratie en buitenbedrijfstelling vindt u in pdf-formaat als eManual op www.SMA-Solar.com. De QR-code met de link naar de eManual is op de titelpagina van dit document te vinden. De eManual kunt u ook via de gebruikersinterface van het product oproepen. Afbeeldingen in dit document zijn teruggebracht tot wezenlijke details en kunnen afwijken van het echte product.

1.4 Niveaus veiligheidswaarschuwing

De volgende niveaus veiligheidswaarschuwingen kunnen bij het omgaan met het product optreden.

GEVAAR

Markeert een veiligheidsaanwijzing waarvan het niet in acht nemen direct tot de dood of tot zwaar lichamelijk letsel leidt.

WAARSCHUWING

Markeert een veiligheidsaanwijzing waarvan het niet in acht nemen tot de dood of ernstig lichamelijk letsel kan leiden.



⚠ VOORZICHTIG

Markeert een veiligheidsaanwijzing waarvan het niet in acht nemen tot licht of middelzwaar lichamelijk letsel kan leiden.

LET OP

Markeert een veiligheidsaanwijzing waarvan het niet in acht nemen tot materiële schade kan leiden.

1.5 Symbolen in het document

Symbool	Toelichting
	Informatie die voor een specifiek onderwerp of doel van belang is, maar niet relevant is voor de veiligheid
	Hoofdstuk waarin de installatie en inbedrijfstelling grafisch is weergegeven

2 Veiligheid

2.1 Reglementair gebruik

De SMA EV Charger is een AC-laadstation dat voor het unidirectioneel opladen een voertuig is ontworpen. De SMA EV Charger vormt samen met de Sunny Home Manager 2.0 een intelligent laadstation. Wanneer de SMA EV Charger zonder Sunny Home Manager 2.0 wordt gebruikt, staan de laadmodi voor intelligent laden niet ter beschikking.

Het product mag uitsluitend als vast gemonteerd bedrijfsmiddel worden toegepast.

Het product is geschikt voor gebruik binnens- en buitenshuis.

De EVC7.4-1AC-10 mag niet in industriële omgeving worden toegepast.

Het product moet in snellaadmodus conform IEC 61851 voor de eerste laadprocedure met een passende meetinrichting voor laadstations worden gecontroleerd.

Het toegestane operationele bereik en de installatievereisten van alle componenten moeten te allen tijde worden aangehouden.

Het product mag alleen worden gebruikt in landen waarvoor het is toegelaten of waarvoor het door SMA Solar Technology AG en de netwerkexploitant is vrijgegeven.

Gebruik SMA producten uitsluitend conform de aanwijzingen van de bijgevoegde documentatie en conform de plaatselijke wetgeving, bepalingen, voorschriften en normen. Andere toepassingen kunnen tot persoonlijk letsel of materiële schade leiden.

Wijzigingen van SMA producten, bijvoorbeeld veranderingen of montage van onderdelen, zijn alleen toegestaan met uitdrukkelijke schriftelijke toestemming van SMA Solar Technology AG. Als er niet goedgekeurde wijzigingen worden uitgevoerd, vervalt de garantie en in de meeste gevallen ook de typegoedkeuring. SMA Solar Technology AG is in geen geval aansprakelijk voor schade die door zulke wijzigingen is ontstaan.

Elke vorm van gebruik van het product, dat niet overeenkomt met het onder reglementair gebruik omschreven gebruik, wordt als niet-reglementair gebruik beschouwd.

De meegeleverde documentatie maakt deel uit van het product. De documentatie moet worden gelezen, in acht worden genomen en op een altijd toegankelijke plek droog worden bewaard.

Dit document vervangt niet regionale, nationale, provinciale of gemeentelijke wetgeving, voorschriften of normen, die voor de installatie en de elektrische veiligheid van het product gelden. SMA Solar Technology AG accepteert geen verantwoordelijkheid voor het aanhouden resp. niet aanhouden van deze wetgeving of bepalingen in relatie met de installatie van het product. Het typeplaatje moet permanent op het product zijn aangebracht.

2.2 Belangrijke veiligheidsaanwijzingen

Handleiding bewaren.

Dit hoofdstuk bevat veiligheidsaanwijzingen die bij alle werkzaamheden altijd in acht genomen moeten worden.

Het product is volgens internationale veiligheidseisen ontworpen en getest. Ondanks een zorgvuldige constructie bestaan, net zoals bij alle elektrische of elektronische apparaten, restgevaaren. Lees dit hoofdstuk aandachtig door en neem altijd alle veiligheidsaanwijzingen in acht om lichamelijk letsel of materiële schade te voorkomen en een lange levensduur van het product te garanderen.

GEVAAR

Levensgevaar door elektrische schokken bij het aanraken van spanning geleidende onderdelen of kabels

Op de spanningvoerende onderdelen of kabels van het product staan hoge spanningen. Aanraking van spanningvoerende onderdelen en kabels leidt tot levensgevaarlijk of dodelijk letsel als gevolg van elektrische schok.

- Raak geen vrijliggende spanningsvoerende onderdelen of kabels aan.
- Schakel het product spanningsvrij en beveilig het tegen herinschakelen.
- Draag bij alle werkzaamheden aan het product geschikte persoonlijke beschermingsmiddelen.

 **GEVAAR**

Levensgevaar door elektrische schok bij overspanningen en ontbrekende overspanningsbeveiliging

Als een overspanningsbeveiliging ontbreekt, kunnen overspanningen (bijv. door blikseminslag) via de netwerkkabels of andere datakabels het gebouw in worden geleid en aan andere binnen hetzelfde netwerk aangesloten apparaten worden doorgeleid. Het aanraken van spanningvoerende onderdelen en kabels leidt tot de dood of tot levensgevaarlijk letsel als gevolg van een elektrische schok.

- Zorg ervoor dat alle apparaten van het netwerk zijn geïntegreerd in de bestaande overspanningsbeveiliging.
- Waarborg bij installatie van de netwerkkabel in buitenomstandigheden, dat bij de overgang van de netwerkkabel van het product naar het buitengebied een passende overspanningsbeveiliging aanwezig is.
- De ethernet-interface van het product is geclassificeerd als "TNV-1" en biedt een beveiliging tegen overspanningen tot 1,5 kV.

 **WAARSCHUWING**

Levensgevaar door vuur of explosie

In uitzonderlijke gevallen kan in geval van storing intern in het product een ontvlambaar gasmengsel ontstaan. Door schakelhandelingen kan in deze toestand intern in de product een brand of explosie optreden. Dodelijk of levensgevaarlijk letsel door hete of rondvliegende onderdelen kunnen het gevolg zijn.

- In geval van storing geen directe handelingen aan de product uitvoeren.
- Zorg ervoor dat onbevoegde personen geen toegang tot het product hebben.
- Schakel de AC-leidingbeveiligingsschakelaar uit of, wanneer deze als is aangesproken, laat deze uitgeschakeld en beveilig deze tegen herinschakelen.
- Werkzaamheden aan de product (bijv. zoeken naar fouten, reparatiewerkzaamheden) alleen met persoonlijke beschermingsuitrusting voor het omgaan met gevaarlijke stoffen (bijv. veiligheidshandschoenen, oog- en gelaatsbescherming en ademhalingsbescherming) dragen.

WAARSCHUWING

Gevaar voor lichamelijk letsel door giftige substanties, gassen en stof

In uitzonderlijke situaties kunnen, door beschadigingen aan elektronische componenten, giftige substanties, gassen en stof in het inwendige van de product optreden. Het aanraken van giftige substanties en het inademen van giftige gassen en stoffen kan huidirritatie, bijtewonden, ademhalingsmoeilijkheden en duizeligheid veroorzaken.

- Werkzaamheden aan de product (bijv. zoeken naar fouten, reparatiewerkzaamheden) alleen met persoonlijke beschermingsuitrusting voor het omgaan met gevaarlijke stoffen (bijv. veiligheidshandschoenen, oog- en gelaatsbescherming en ademhalingsbescherming) dragen.
- Zorg ervoor dat onbevoegde personen geen toegang tot het product hebben.

VOORZICHTIG

Verbrandingsgevaar door hete onderdelen van de behuizing

Tijdens gebruik kunnen onderdelen van de behuizing heet worden. Het aanraken van hete onderdelen kan brandwonden veroorzaken.

- De behuizing tijdens bedrijf niet aanraken.
- Draag geschikte persoonlijke beschermingsmiddelen.

VOORZICHTIG

Gevaar voor lichamelijk letsel door het gewicht van het product

Door verkeerd tillen en door het naar beneden vallen van het product tijdens het transport of de montage kan lichamelijk letsel ontstaan.

- Draag bij alle werkzaamheden aan het product geschikte persoonlijke beschermingsmiddelen.

VOORZICHTIG

Gevaar voor lichamelijk letsel door het gewicht van het deksel van het product

Door het naar beneden vallen van de behuizingsdeksel tijdens de montage of demontage kan lichamelijk letsel ontstaan.

- Draag bij alle werkzaamheden aan het product geschikte persoonlijke beschermingsmiddelen.

LET OP**Beschadiging van het product door zand, stof en vocht**

Door het binnendringen van zand, stof en vocht kan het product beschadigd raken en kan de functionaliteit worden belemmerd.

- Product alleen openen, wanneer de luchtvochtigheid binnen de grenswaarden ligt en de omgeving vrij is van zand en stof.
- Product niet tijdens een zandstorm of neerslag openen.

LET OP**Hoge kosten door ongeschikt internettarief**

De door internet overgedragen hoeveelheid dataverkeer van het product kan, afhankelijk van de aard van het gebruik verschillen. De hoeveelheid dataverkeer hangt bijvoorbeeld af van het aantal apparaten in de installatie, de frequentie van apparaat-updates, de frequentie van de datatransmissie van en naar de Sunny Portal of het gebruik van FTP-push. Hoge kosten voor de internetverbinding kunnen het gevolg zijn.

- SMA Solar Technology AG adviseert gebruik van een internetabonnement met onbeperkt dataverkeer.

LET OP**Beschadiging van het product door reinigingsmiddel**

Door het gebruik van reinigingsmiddelen kunnen het product en delen van het product beschadigd raken.

- Het product en alle delen van het product alleen met een doek schoonmaken die is bevochtigd met schoon water.

3 Symbolen op het product

Symbol**Toelichting**









Waarschuwing voor gevaarlijke elektrische spanning
Het product werkt met hoge spanningen.



Waarschuwing voor hete oppervlakken
Het product kan tijdens gebruik heet worden.



Documentatie in acht nemen
Neem alle met het product meegeleverde documentatie in acht.

Symbol	Toelichting
	Oplading Samen met de groene led signaleert het symbool, dat het product zich in laadbedrijf bevindt.
	Documentatie in acht nemen Samen met de rode led geeft het symbool een fout aan.
	Gegevensoverdracht Samen met de blauwe led geeft het symbool de toestand van de netwerkverbinding aan.
	Snellading Dit symbool bevindt zich op de draai-drukknop en signaleert de schakelaarstand voor de snellading.
	Intelligente lading Dit symbool bevindt zich op de draai-drukknop en signaleert de schakelaarstand voor de door het energiebeheer gestuurde lading.
	Wisselstroom
	WEEE-markering Het product mag niet met het huisvuil worden meegegeven. Neem de op de installatielocatie geldende verwijderingsvoorschriften voor elektronisch afval in acht.
	Het product is geschikt voor buitenmontage.
IP65	Beschermingsgraad IP65 Het product is beschermd tegen binnendringen van stof en tegen water, dat vanuit elke richting als straal tegen de behuizing is gericht.
CE	CE-markering Het product voldoet aan de eisen van de toepasselijke EU-richtlijnen.
UK CA	UKCA-markering Het product voldoet aan de verordeningen van de betreffende wetten in Engeland, Wales en Schotland.
	RoHS-markering Het product voldoet aan de eisen van de toepasselijke EU-richtlijnen.

4 EU-markering van overeenstemming

conform de EG-richtlijnen

- Radioapparatuur 2014/53/EU (22-05-2014 L 153/62) (RED)
- Beperking van het gebruik van bepaalde gevaarlijke stoffen 2011/65/EU (08-06-2011 L 174/88) en 2015/863/EU (31-03-2015 L 137/10) (RoHS)



Hiermee verklaart SMA Solar Technology AG dat de in dit document beschreven producten in overeenstemming zijn met de wezenlijke vereisten en andere relevante bepalingen van de bovengenoemde richtlijnen. De volledige EU-verklaring van overeenstemming vindt u op www.SMA-Solar.com.

5 VK-conformiteitsverklaring

in overeenstemming met de verordeningen van Engeland, Wales en Schotland

- Electromagnetic Compatibility Regulations 2016 (SI 2016/1091)
- Electrical Equipment (Safety) Regulations 2016 (SI 2016/1101)
- Radio Equipment Regulations 2017 (SI 2017/1206)
- The Restriction of the Use of Certain Hazardous Substances in Electrical and Electronic Equipment Regulations 2012



Hiermee verklaart SMA Solar Technology AG dat de in dit document beschreven producten in overeenstemming zijn met de wezenlijke vereisten en andere relevante bepalingen van de bovengenoemde verordeningen. De volledige VK-conformiteitsverklaring vindt u op www.SMA-Solar.com.

Przepisy prawne

Informacje zawarte w niniejszych materiałach są własnością firmy SMA Solar Technology AG. Żaden z fragmentów niniejszego dokumentu nie może być powielany, przechowywany w systemie wyszukiwania danych ani przekazywany w jakiegokolwiek formie (elektronicznej lub mechanicznej w postaci fotokopii lub nagrania) bez uprzedniej pisemnej zgody firmy SMA Solar Technology AG. Kopiowanie wewnątrz zakładu w celu oceny produktu lub jego użytkowania w sposób zgodny z przeznaczeniem, jest dozwolone i nie wymaga zezwolenia.

SMA Solar Technology AG nie składa żadnych zapewnień i nie udziela gwarancji, wyraźnych lub dorozumianych, w odniesieniu do jakiegokolwiek dokumentacji lub opisanego w niej oprogramowania i wyposażenia. Dotyczy to między innymi dorozumianej gwarancji zbywalności oraz przydatności do określonego celu, nie ograniczając się jednak tylko do tego. Niniejszym wyraźnie wykluczamy wszelkie zapewnienia i gwarancje w tym zakresie. Firma SMA Solar Technology AG i jej dystrybutorzy w żadnym wypadku nie ponoszą odpowiedzialności za ewentualne bezpośrednie lub pośrednie, przypadkowe straty następcze lub szkody.

Powyższe wyłączenie gwarancji dorozumianych nie może być stosowane we wszystkich przypadkach.

Zastrzegamy sobie prawo do wprowadzania zmian w specyfikacjach. Dołożono wszelkich starań, aby dokument ten przygotować z najwyższą dbałością i na bieżąco go aktualizować. SMA Solar Technology AG zastrzega sobie jednak prawo do wprowadzania zmian w specyfikacjach bez obowiązku wcześniejszego powiadomienia lub zgodnie z odpowiednimi postanowieniami zawartej umowy dostawy, które to zmiany uznaje za właściwe w odniesieniu do ulepszeń produktów i doświadczeń użytkowych. SMA Solar Technology AG nie ponosi odpowiedzialności za ewentualne pośrednie, przypadkowe lub następcze straty lub szkody wynikające z oparcia się na niniejszych materiałach, między innymi wskutek pominięcia informacji, błędów typograficznych, błędów obliczeniowych lub błędów w strukturze niniejszego dokumentu.

Gwarancja firmy SMA

Aktualne warunki gwarancji można pobrać w Internecie na stronie www.SMA-Solar.com.

Licencje na oprogramowanie

Licencje na oprogramowanie (typu „open source”) można wyświetlić na interfejsie użytkownika produktu.

Znaki towarowe

Wszystkie znaki towarowe są zastrzeżone, nawet jeśli nie są specjalnie oznaczone. Brak oznaczenia znaku towarowego nie oznacza, że towar lub znak jest zastrzeżony.

SMA Solar Technology AG

Sonnenallee 1
34266 Niestetal
Niemcy
Tel. +49 561 9522-0
Faks +49 561 9522-100
www.SMA.de

E-mail: info@SMA.de

Stan na dzień: 03.03.2022

Copyright © 2022 SMA Solar Technology AG. Wszystkie prawa zastrzeżone.

1 Informacje na temat niniejszego dokumentu

1.1 Zakres obowiązywania

Niniejszy dokument dotyczy:

- EVC7,4-1AC-10 (SMA EV Charger 7,4)
- EVC22-3AC-10 (SMA EV Charger 22)

1.2 Grupa docelowa

Opisane w niniejszym dokumencie czynności mogą wykonywać wyłącznie wykwalifikowani specjaliści. Specjaliści muszą posiadać następujące kwalifikacje:

- Znajomość zasady działania oraz eksploatacji produktu
- Odbyte szkolenie w zakresie niebezpieczeństw i zagrożeń mogących wystąpić podczas montażu, napraw i obsługi urządzeń i instalacji elektrycznych
- Wykształcenie w zakresie montażu oraz uruchamiania urządzeń i instalacji elektrycznych
- Znajomość odnośnych przepisów, norm i dyrektyw
- Znajomość i przestrzeganie treści niniejszego dokumentu wraz ze wszystkimi wskazówkami dotyczącymi bezpieczeństwa

1.3 Treść i struktura dokumentu

Ten dokument zawiera informacje dotyczące bezpieczeństwa, a także instrukcję instalacji i uruchomienia w formie graficznej (patrz strona 184). Należy przestrzegać wszystkich informacji, a przedstawione graficznie czynności wykonywać w określonej kolejności.

Aktualna wersja dokumentu oraz szczegółowa instrukcja instalacji, uruchomienia, konfiguracji i wyłączenia są dostępne w formacie PDF oraz jako eManual pod adresem www.SMA-Solar.com. QR Code z linkiem do eManual umieszczony jest na stronie tytułowej niniejszej dokumentacji. eManual można także wyświetlić w interfejsie użytkownika produktu.

Zawarte w tej instrukcji ilustracje przedstawiają wyłącznie najważniejsze szczegóły i mogą odbiegać od rzeczywistego produktu.

1.4 Rodzaje ostrzeżeń

Przy użytkowaniu urządzenia mogą wystąpić następujące ostrzeżenia.

NIEBEZPIECZEŃSTWO

Wskazuje na ostrzeżenie, którego zignorowanie powoduje śmierć lub poważne obrażenia ciała.

⚠ OSTRZEŻENIE

Wskazuje na ostrzeżenie, którego zignorowanie może spowodować śmierć lub poważne obrażenia ciała.



⚠ PRZESTROGA

Wskazuje na ostrzeżenie, którego zignorowanie może spowodować średnie lub lekkie obrażenia ciała.

UWAGA

Wskazuje na ostrzeżenie, którego zignorowanie może prowadzić do powstania szkód materialnych.

1.5 Symbole w dokumencie

Symbol	Objaśnienie
	Informacja, która jest ważna dla określonej kwestii lub celu, lecz nie ma wpływu na bezpieczeństwo.
	Rozdział zawierający graficzne przedstawienie postępowania przy instalacji i rozruchu

2 Bezpieczeństwo

2.1 Użytkowanie zgodne z przeznaczeniem

SMA EV Charger jest stacją ładowania AC przeznaczoną do jednokierunkowego ładowania pojazdu. SMA EV Charger tworzy wraz z modułem Sunny Home Manager 2.0 inteligentną stację ładowania. Przy używaniu SMA EV Charger bez modułu Sunny Home Manager 2.0 tryby inteligentnego ładowania nie są dostępne.

Produkt wolno używać wyłącznie jako urządzenie zamontowane na stałe.

Falownik jest przeznaczony do użytkowania zarówno na zewnątrz, jak i wewnątrz budynków.

EVC7.4-1AC-10 nie może być stosowany w obszarach przemysłowych.

Przed pierwszym ładowaniem produkt należy sprawdzić w trybie szybkiego ładowania wg IEC 61851 przy użyciu urządzenia pomiarowego przeznaczonego do stacji ładowania.

Należy bezwarunkowo przestrzegać dozwolonego zakresu roboczego oraz wymagań związanych z instalacją dla wszystkich komponentów.

Produkt wolno używać wyłącznie w tych krajach, w których posiada on homologację krajową lub zezwolenie wydane przez firmę SMA Solar Technology AG i operatora sieci przesyłowej.

Produkty firmy SMA wolno stosować wyłącznie w sposób opisany w załączonych dokumentach i zgodnie z ustawami, regulacjami, przepisami i normami obowiązującymi w miejscu montażu.

Używanie produktów w inny sposób może spowodować szkody osobowe lub materialne.

Wprowadzanie zmian w produktach firmy SMA, na przykład poprzez ich modyfikację lub przebudowę, wymaga uzyskania jednoznacznej zgody firmy SMA Solar Technology AG w formie pisemnej. Wprowadzanie zmian w produkcie bez uzyskania stosownej zgody prowadzi do utraty gwarancji i rękojmi oraz z reguły do utraty ważności pozwolenia na eksploatację. Wyklucza się odpowiedzialność firmy SMA Solar Technology AG za szkody powstałe wskutek wprowadzania tego rodzaju zmian.

Użytkowanie produktów w sposób inny niż określony w punkcie „Użytkowanie zgodne z przeznaczeniem” jest uważane za niezgodne z przeznaczeniem.

Dołączone dokumenty stanowią integralną część produktu. Dokumenty te należy przeczytać, przestrzegać ich treści i przechowywać w suchym i dostępnym w dowolnym momencie miejscu.

Niniejszy dokument nie zastępuje krajowych, regionalnych, krajowych przepisów lub przepisów obowiązujących na szczeblu innych jednostek administracji państwowej ani przepisów lub norm w zakresie instalacji, bezpieczeństwa elektrycznego i użytkowania produktu. Firma SMA Solar Technology AG nie ponosi odpowiedzialności za przestrzeganie, względnie nieprzestrzeganie tych przepisów lub regulacji w związku z instalacją produktu.

Tabliczka znamionowa musi znajdować się na produkcie przez cały czas.

2.2 Ważne wskazówki dotyczące bezpieczeństwa

Instrukcję należy zachować na przyszłość.

W niniejszym rozdziale zawarte są wskazówki dotyczące bezpieczeństwa, których należy zawsze przestrzegać podczas wykonywania wszystkich prac.

Produkt został skonstruowany i przetestowany zgodnie z międzynarodowymi wymogami w zakresie bezpieczeństwa. Mimo starannej konstrukcji występuje, jak we wszystkich urządzeniach elektrycznych lub elektronicznych, pewne ryzyko resztkowe. Aby uniknąć powstania szkód osobowych i materialnych oraz zapewnić długi okres użytkowania produktu, należy dokładnie przeczytać ten rozdział i zawsze przestrzegać wszystkich wskazówek dotyczących bezpieczeństwa.

NIEBEZPIECZEŃSTWO

Zagrożenie życia na skutek porażenia prądem w przypadku dotknięcia części lub kabli przewodzących napięcie

W częściach lub kablach produktu przewodzących napięcie występuje wysokie napięcie. Dotknięcia elementów przewodzących napięcie lub kabli prowadzi do śmierci lub odniesienia ciężkich obrażeń ciała wskutek porażenia prądem elektrycznym.

- Nie wolno dotykać odsoniętych części ani kabli przewodzących napięcie.
- Przed rozpoczęciem prac produkt należy odłączyć spod napięcia i zabezpieczyć przed ponownym włączeniem.
- Podczas wykonywania wszystkich prac przy produkcie należy stosować odpowiednie środki ochrony indywidualnej.

⚠ NIEBEZPIECZEŃSTWO**Zagrożenie życia wskutek porażenia prądem przy przepięciach i braku ogranicznika przepięć**

W przypadku braku ogranicznika przepięć przepięcia (np. powstałe wskutek uderzenia pioruna) mogą być przenoszone poprzez kabel sieciowy lub inne kable transmisji danych do instalacji budynku i innych urządzeń podłączonych do tej samej sieci. Dotknięcia elementów przewodzących napięcie lub kabli prowadzi do śmierci lub odniesienia ciężkich obrażeń ciała wskutek porażenia prądem elektrycznym.

- Wszystkie urządzenia w tej samej sieci muszą być podłączone do istniejącego ogranicznika przepięć.
- W przypadku układania kabli sieciowych na zewnątrz budynku w miejscu przejścia kabli ze znajdującego się na zewnątrz produktu a siecią wewnątrz budynku należy zainstalować odpowiedni ogranicznik przepięć.
- Złącze Ethernet produktu jest złączem klasy TNV-1 i zapewnia ochronę przed przepięciami do 1,5 kV.

⚠ OSTRZEŻENIE**Zagrożenie życia wskutek pożaru lub wybuchu**

W odosobnionych sytuacjach wewnątrz produktu może wytworzyć się przy usterce palna mieszanka gazów. W takiej sytuacji operacja przełączeniowa może być przyczyną pożaru lub wybuchu wewnątrz produktu. Skutkiem tego może być utrata życia lub odniesienie niebezpiecznych dla życia obrażeń ciała wskutek kontaktu z gorącymi lub wyrzuconymi na zewnątrz częściami.

- W przypadku usterki nie wolno dokonywać bezpośrednich ingerencji w produkcie.
- Należy zapewnić, aby osoby niepowołane nie miały dostępu do produktu.
- Wylączyć wyłącznik nadmiarowo-prądowy AC lub - jeśli już on zadziałał - pozostawić go w stanie wyłączonym i zabezpieczyć przed ponownym włączeniem.
- Prace przy produkcie (np. diagnostykę usterek, naprawy) wolno wykonywać wyłączanie stosując środki ochrony indywidualnej przeznaczone do obchodzenia się z substancjami niebezpiecznymi (np. rękawice ochronne, środki ochrony oczu i twarzy oraz dróg oddechowych).

OSTRZEŻENIE

Zagrożenie odniesieniem obrażeń wskutek kontaktu z trującymi substancjami, gazami i pyłami

W odosobnionych i rzadkich przypadkach, wskutek uszkodzenia komponentów elektronicznych wewnątrz produktu mogą powstać trujące substancje, gazy i pyły. Dotknięcie trujących substancji oraz wdychanie trujących gazów i pyłów może być przyczyną podrażnienia skóry, oparzenia, trudności z oddychaniem i nudności.

- Prace przy produkcji (np. diagnostykę usterek, naprawy) wolno wykonywać wyłącznie stosując środki ochrony indywidualnej przeznaczone do obchodzenia się z substancjami niebezpiecznymi (np. rękawice ochronne, środki ochrony oczu i twarzy oraz dróg oddechowych).
- Należy zapewnić, aby osoby niepowołane nie miały dostępu do produktu.

PRZESTROGA

Niebezpieczeństwo poparzenia się o gorące elementy obudowy

Podczas pracy elementy obudowy mogą się mocno nagrzać. Dotknięcie elementów obudowy może prowadzić do oparzeń.

- Nie wolno dotykać obudowy w trakcie eksploatacji.
- Stosować odpowiednie środki ochrony indywidualnej.

PRZESTROGA

Niebezpieczeństwo odniesienia obrażeń ciała wskutek dużej masy produktu

Wskutek niewłaściwego podnoszenia i upadku produktu podczas transportu lub montażu można odnieść obrażenia ciała.

- Podczas wykonywania wszystkich prac przy produkcji należy stosować odpowiednie środki ochrony indywidualnej.

PRZESTROGA

Niebezpieczeństwo odniesienia obrażeń ciała wskutek dużej masy pokrywy obudowy produktu

Upadek pokrywy obudowy podczas jej zakładania lub zdejmowania może spowodować obrażenia ciała.

- Podczas wykonywania wszystkich prac przy produkcji należy stosować odpowiednie środki ochrony indywidualnej.

UWAGA**Niebezpieczeństwo uszkodzenia produktu przez piasek, kurz lub wilgoć**

Przedostanie się do wnętrza produktu piasku, kurzu lub wilgoci może być przyczyną jego uszkodzenia lub negatywnie odbić się negatywnie na jego funkcjonowaniu.

- Produkt wolno otwierać tylko wtedy, gdy wilgotność znajduje się w określonym zakresie i w jego otoczenie jest wolne od kurzu i piasku.
- Produktu nie wolno otwierać podczas burzy piaskowej lub opadów.

UWAGA**Wysokie koszty wskutek nieodpowiedniej taryfy opłat za dostęp do internetu**

Ilość danych transmitowanych przez internet przy użytkowaniu produktu zależy od sposobu użytkowania. Ilość danych zależy np. od liczby urządzeń w instalacji, częstotliwości przeprowadzania aktualizacji urządzeń, częstotliwości transmisji danych na portal Sunny Portal oraz używania funkcji FTP Push. Może to być przyczyną wysokich opłat za korzystanie z internetu.





- Firma SMA Solar Technology AG zaleca korzystanie ze zryczałtowanej taryfy opłat za dostęp do internetu.









UWAGA**Niebezpieczeństwo uszkodzenia produktu przez środki czyszczące**

Stosowanie środków czyszczących może spowodować uszkodzenie produktu i jego części.

- Produkt i jego części składowe wolno czyścić wyłącznie ściereczką zwilżoną czystą wodą.

3 Symbole na produkcie

Symbol	Objaśnienie
	Ostrzeżenie przed napięciem elektrycznym Produkt pracuje pod wysokim napięciem.
	Ostrzeżenie przed gorącą powierzchnią Podczas pracy produkt może się bardzo rozgrzać.
	Przestrzegać dokumentacji Należy przestrzegać treści wszystkich dokumentów dołączonych do produktu.
	Tryb ładowania Symbol w połączeniu z zieloną diodą LED sygnalizuje, że produkt znajduje się w trybie ładowania.

Symbol	Objaśnienie
	Przestrzegać dokumentacji Wraz z czerwoną diodą LED ten symbol sygnalizuje usterkę.
	Transmisja danych Wraz z niebieską diodą LED ten symbol sygnalizuje stan połączenia sieciowego.
	Szybkie ładowanie Ten symbol znajduje się na przełączniku obrotowym i sygnalizuje pozycję przełącznika dla szybkiego ładowania.
	Inteligentne ładowanie Ten symbol znajduje się na przełączniku obrotowym i sygnalizuje pozycję przełącznika dla ładowania sterowanego zarządzaniem energią.
AC 	Prąd przemienny
	Oznakowanie WEEE Produktu nie wolno wyrzucać wraz z odpadami komunalnymi, lecz należy go utylizować zgodnie z obowiązującymi w miejscu montażu przepisami dotyczącymi utylizacji zużytego sprzętu elektrycznego i elektronicznego.
	Produkt może być montowany na zewnątrz budynków.
IP65	Stopień ochrony IP65 Produkt jest chroniony przed kurzem i wodą, która z dowolnej strony pada na obudowę jako strumień.
CE	Oznakowanie CE Produkt spełnia wymogi stosownych dyrektyw Unii Europejskiej.
UK CA	Oznakowanie UKCA Produkt jest zgodny z przepisami stosownych ustaw Anglii, Walii i Szkocji.
	Oznakowanie RoHS Produkt spełnia wymogi stosownych dyrektyw Unii Europejskiej.

4 Deklaracja zgodności UE

zgodna z wymogami dyrektyw UE

- Dyrektywa w sprawie urządzeń radiowych 2014/53/UE (22.5.2014 L 153/62) (RED)
- Dyrektywa w sprawie ograniczenia stosowania niektórych niebezpiecznych substancji 2011/65/UE (8.6.2011 L 174/88) i 2015/863/UE (31.3.2015 L 137/10) (RoHS)



Firma SMA Solar Technology AG oświadcza niniejszym, że produkty opisane w niniejszym dokumencie spełniają zasadnicze wymagania i inne istotne wymogi określone przez ww. dyrektywy. Pełna deklaracja zgodności UE znajduje się pod adresem www.SMA-Solar.com.

5 Deklaracja zgodności UK

zgodnie z rozporządzeniami Anglii, Walii i Szkocji

- Electromagnetic Compatibility Regulations 2016 (SI 2016/1091)
- Electrical Equipment (Safety) Regulations 2016 (SI 2016/1101)
- Radio Equipment Regulations 2017 (SI 2017/1206)
- The Restriction of the Use of Certain Hazardous Substances in Electrical and Electronic Equipment Regulations 2012



Firma SMA Solar Technology AG oświadcza niniejszym, że produkty opisane w niniejszym dokumencie spełniają zasadnicze wymagania i inne istotne wymogi określone przez ww. rozporządzenia. Pełna deklaracja zgodności UK znajduje się pod adresem www.SMA-Solar.com.

Disposições legais

As informações contidas nestes documentos são propriedade da SMA Solar Technology AG. Nenhuma parte deste documento pode ser reproduzida, armazenada num sistema de recuperação de dados ou transmitida de qualquer outra forma (eletrónica, mecânica por meio de fotocópia ou gravação) sem o consentimento prévio por escrito da SMA Solar Technology AG. Uma reprodução interna, destinada à avaliação do produto ou à sua correta utilização, é permitida e não requer autorização.

A SMA Solar Technology AG não concede qualquer garantia ou promessa, explícita ou implicitamente, sobre qualquer documentação ou sobre o software e os acessórios nela descritos. Nesta documentação está incluída, entre outros (mas sem se limitar a), a garantia implícita da viabilidade comercial e adequação a uma determinada finalidade. Todas as promessas e garantias pertinentes são expressamente revogadas pela presente. A SMA Solar Technology AG e os respetivos distribuidores especializados não assumem, sob qualquer circunstância, a responsabilidade por possíveis perdas consequentes ou danos aleatórios, diretos ou indiretos.

A exclusão supracitada das garantias implícitas não pode ser aplicada a todos os casos.

Reserva-se o direito a alterações às especificações. Foram envidados todos os esforços para redigir este documento com o máximo cuidado e mantê-lo atualizado. Os leitores são, contudo, expressamente informados sobre o facto de que a SMA Solar Technology AG se reserva o direito de, sem pré-aviso ou em conformidade com as disposições relevantes do contrato de fornecimento em vigor, efetuar alterações a estas especificações que considere adequadas com vista à melhoria dos produtos e da experiência do utilizador. A SMA Solar Technology AG não assume qualquer responsabilidade por possíveis perdas subsequentes ou danos indiretos ou aleatórios, que decorram com base na confiança do bom funcionamento do material disponível, entre outros, devido à omissão de informações, gralhas, erros de cálculo ou erros estruturais do presente documento.

Garantia SMA

As condições atuais da garantia podem ser descarregadas da internet em www.SMA-Solar.com.

Licenças de software

As licenças para os módulos de software usados (Open Source) podem ser consultadas na interface de utilizador do produto.

Marcas comerciais

Todas as marcas comerciais são reconhecidas, mesmo que não estejam especificamente identificadas como tal. A ausência de identificação não significa que um produto ou uma marca sejam livres.

SMA Solar Technology AG

Sonnenallee 1

34266 Niestetal

Alemanha

Tel. +49 561 9522-0

Fax +49 561 9522-100

www.SMA.de

E-mail: info@SMA.de

Versão: 03/03/2022

Copyright © 2022 SMA Solar Technology AG. Todos os direitos reservados.

1 Observações relativas a este documento

1.1 Aplicabilidade

Este documento é válido para:

- EVC7,4-1AC-10 (SMA EV Charger 7,4)
- EVC22-3AC-10 (SMA EV Charger 22)

1.2 Grupo-alvo

As atividades descritas neste documento só podem ser executadas por técnicos especializados. Os técnicos especializados devem ter as seguintes qualificações:

- Conhecimento sobre o funcionamento e a operação do produto
- Formação sobre perigos e riscos na instalação, reparação e operação de aparelhos e sistemas elétricos
- Formação sobre a instalação e colocação em serviço de aparelhos e sistemas elétricos
- Conhecimento das leis, normas e diretivas relevantes
- Conhecimento e cumprimento deste documento, incluindo todos os avisos de segurança

1.3 Conteúdo e estrutura do documento

Este documento contém informações relevantes para a segurança, bem como um manual gráfico relativo à instalação e colocação em serviço (ver página 184). Respeite todas as informações e execute as operações representadas na parte gráfica deste documento, seguindo a ordem indicada.

A versão atual deste documento, bem como o manual completo de instalação, colocação em serviço, configuração e colocação fora de serviço estão disponíveis no formato PDF e como manual eletrónico em www.SMA-Solar.com. O QR Code com a hiperligação para o manual eletrónico encontra-se na página de título do presente documento. Também é possível aceder ao manual eletrónico através da interface de utilizador do produto.

As figuras que constam deste documento cingem-se aos pormenores essenciais e podem divergir do produto real.

1.4 Níveis de aviso

É possível a ocorrência dos seguintes níveis de aviso ao manusear o produto.

 **PERIGO**

Assinala um aviso que, se não observado, será imediatamente fatal ou causará lesões graves.

⚠ ATENÇÃO

Assinala um aviso que, se não observado, poderá causar a morte ou lesões graves.



⚠ CUIDADO

Assinala um aviso que, se não observado, poderá causar lesões leves ou moderadas.

PRECAUÇÃO

Assinala um aviso que, se não observado, poderá causar danos materiais.

1.5 Símbolos no documento

Símbolo	Explicação
	Informação importante para um determinado tema ou objetivo, sem ser relevante para a segurança
	Capítulo que contém a representação gráfica da instalação e colocação em funcionamento

2 Segurança

2.1 Utilização prevista

O SMA EV Charger é uma estação de carregamento CA concebida para o carregamento unidirecional de um veículo. O SMA EV Charger, juntamente com o Sunny Home Manager 2.0, é uma estação de carregamento inteligente. Se o SMA EV Charger for operado sem Sunny Home Manager 2.0, os modos de carregamento para o carregamento inteligente não ficam disponíveis.

O produto destina-se a ser utilizado exclusivamente como equipamento estacionário.

O produto é adequado à utilização no exterior e no interior.

O EVC7.4-1AC-10 não pode ser utilizado no setor industrial.

O produto tem de ser verificado no modo de carregamento rápido em conformidade com a norma IEC 61851 antes do primeiro carregamento com um dispositivo de medição adequado para estações de carregamento.

As condições operacionais e os requisitos de instalação de todos os componentes têm de ser sempre respeitados.

O produto só pode ser utilizado em países para os quais esteja homologado ou para os quais tenha sido aprovado pela SMA Solar Technology AG e pelo operador da rede.

Utilizar os produtos SMA exclusivamente de acordo com as indicações da documentação em anexo e os regulamentos e as leis, disposições e normas em vigor no local de instalação.

Qualquer outra utilização pode resultar em danos físicos ou materiais.

Intervenções nos produtos SMA, p. ex., modificações e conversões, só são permitidas se tal for expressamente autorizado, por escrito, pela SMA Solar Technology AG. Intervenções não autorizadas têm como consequência a cessação dos direitos relativos à garantia, bem como, em regra, a anulação da licença de operação. A SMA Solar Technology AG não assume qualquer responsabilidade por danos resultantes de tais intervenções.

Qualquer outra utilização do produto, que não se encontre descrita como utilização prevista, é considerada desadequada e indevida.

Os documentos fornecidos são parte integrante do produto. Os documentos têm de ser lidos, respeitados e guardados sempre em local acessível e seco.

Este documento não substitui quaisquer leis, disposições ou normas regionais, estatais, territoriais, federais ou nacionais em vigor para a instalação e a segurança elétrica e para a aplicação do produto. A SMA Solar Technology AG não assume qualquer responsabilidade pelo cumprimento ou incumprimento destas leis e disposições no âmbito da instalação do produto.

A placa de identificação tem de estar sempre afixada no produto.

2.2 Avisos de segurança importantes

Guardar o manual.

Este capítulo contém avisos de segurança que têm de ser sempre respeitados durante todos os trabalhos.

O produto foi desenvolvido e testado de acordo com os requisitos internacionais de segurança. Apesar de uma construção cuidadosa, existem riscos residuais, tal como em todos os aparelhos elétricos ou eletrónicos. Para evitar danos pessoais e materiais e para garantir um funcionamento duradouro do produto, leia este capítulo com atenção e siga sempre todos os avisos de segurança.

PERIGO

Perigo de morte devido a choque elétrico por contacto com peças ou cabos condutores de tensão

As peças ou cabos do produto condutores de tensão possuem tensões elevadas. O contacto com peças ou cabos condutores de tensão é causa de morte ou ferimentos graves devido a choque elétrico.

- Não tocar em peças ou cabos condutores de tensão expostos.
- Seccionar completamente o produto (colocando-o sem tensão) e proteger contra religação antes de iniciar o trabalho.
- Ao executar quaisquer trabalhos no produto, usar sempre equipamento de proteção pessoal adequado.

 **PERIGO**

Perigo de morte por choque elétrico em caso de sobretensões e ausência de proteção contra sobretensão

A inexistência de uma proteção contra sobretensão permite que as sobretensões (p. ex. no caso de uma descarga atmosférica) possam ser transferidas para o edifício e para outros aparelhos conectados na mesma rede através dos cabos de rede ou de outros cabos de dados. O contacto com peças e cabos condutores de tensão é causa de morte ou ferimentos graves devido a choque elétrico.

- Garantir que todos os aparelhos da mesma rede estão integrados na proteção contra sobretensão existente.
- Caso o cabo de rede seja instalado no exterior, garantir que existe uma proteção contra sobretensão adequada na passagem do cabo de rede do produto no exterior para a rede local no edifício.
- A interface de Ethernet do produto é classificada como "TNV-1" e protege contra sobretensões até 1,5 kV.

 **ATENÇÃO**

Perigo de morte devido a incêndio e explosão

Muito raramente, em caso de erro, poderá formar-se uma mistura gasosa inflamável no interior do produto. Neste estado, as manobras de comutação no interior do produto podem desencadear um incêndio ou uma explosão. Isto pode resultar em morte ou ferimentos mortais causados por peças quentes ou projeção de fragmentos.

- Em caso de erro, não realizar quaisquer ações no produto.
- Garantir que pessoas não autorizadas não podem aceder ao produto.
- Desligar o disjuntor CA ou, no caso de já ter ativado, deixá-lo ligado e protegê-lo contra religação.
- Realizar os trabalhos no produto (p. ex. localização de erros, trabalhos de reparação) apenas com equipamento de proteção pessoal adequado ao manuseamento de substâncias perigosas (p. ex. luvas de proteção, proteção ocular, facial e respiratória).

 **ATENÇÃO**

Perigo de lesões causados por substâncias, poeiras e gases tóxicos

Em raros casos isolados, os danos em componentes eletrónicos podem dar azo à formação de substâncias, poeiras e gases tóxicos no interior do produto. O contacto com substâncias tóxicas, bem como a inalação de poeiras e gases tóxicos podem provocar irritações na pele, queimaduras, dificuldades respiratórias e náuseas.

- Realizar os trabalhos no produto (p. ex. localização de erros, trabalhos de reparação) apenas com equipamento de proteção pessoal adequado ao manuseamento de substâncias perigosas (p. ex. luvas de proteção, proteção ocular, facial e respiratória).
- Garantir que pessoas não autorizadas não podem aceder ao produto.

⚠ CUIDADO**Perigo de queimaduras devido a peças quentes da caixa**

Partes da caixa podem ficar quentes durante o funcionamento. Tocar nas partes quentes da caixa pode provocar queimaduras.

- Não tocar na caixa durante o funcionamento.
- Usar equipamento adequado de protecção pessoal.

⚠ CUIDADO**Perigo de ferimentos devido ao peso do produto**

○ levantar incorreto ou a queda do produto durante o transporte ou na montagem podem causar lesões.

- Ao executar quaisquer trabalhos no produto, usar sempre equipamento de protecção pessoal adequado.

⚠ CUIDADO**Perigo de ferimentos devido ao peso da tampa da caixa do produto**

Existe perigo de ferimentos se a tampa da caixa cair durante a respetiva montagem ou desmontagem.

- Ao executar quaisquer trabalhos no produto, usar sempre equipamento de protecção pessoal adequado.

PRECAUÇÃO**Danos no produto devido a areia, pó e humidade**

A infiltração de areia, pó e humidade pode danificar o produto e prejudicar o seu funcionamento.

- Abrir o produto apenas se a humidade do ar estiver dentro dos valores-limite e se o ambiente estiver isento de areia e pó.
- Não abrir o produto em caso de tempestade de areia ou precipitação.

PRECAUÇÃO**Custos elevados devido a tarifário de internet inadequado**

○ O volume de dados do produto transmitido através da internet pode variar conforme a utilização que lhe é dada. O volume de dados depende, por exemplo, do número de aparelhos no sistema, da frequência de atualização dos aparelhos, da frequência de transmissões para o Sunny Portal ou da utilização do FTP-Push. Isto pode resultar em custos elevados da ligação de internet.

- A SMA Solar Technology AG recomenda a utilização de um tarifário de internet com valor fixo e tráfego ilimitado.

PRECAUÇÃO



Danos no produto causados por produtos de limpeza

O produto e as peças do produto podem ser danificados devido à utilização de produtos de limpeza.

- Limpar o produto e todas as respetivas peças exclusivamente com um pano humedecido em água limpa.

3 Símbolos no produto

Símbolo	Explicação
	Aviso de uma tensão elétrica O produto funciona com tensões elevadas.
	Aviso de superfície quente O produto pode atingir temperaturas elevadas durante o funcionamento.
	Respeitar a documentação Respeite toda a documentação fornecida com o produto.
	Modo de carregamento Juntamente com o LED verde, o símbolo indica que o produto está no modo de carregamento.
	Respeitar a documentação Juntamente com o LED vermelho, o símbolo assinala um erro.
	Transmissão de dados Juntamente com o LED azul, o símbolo indica um estado da ligação à rede.
	Carregamento rápido Este símbolo encontra-se no interruptor rotativo e indica a posição do interruptor referente ao carregamento rápido.
	Carregamento inteligente Este símbolo encontra-se no interruptor rotativo e indica a posição do interruptor referente ao carregamento controlado pela gestão energética.
	Corrente alternada
	Marcação REEE Não eliminar o produto com o lixo doméstico, mas de acordo com as normas de eliminação de sucata eletrónica em vigor no local de instalação.

Símbolo	Explicação
	O produto é adequado à montagem no exterior.
IP65	Grau de protecção IP65 O produto está protegido contra a entrada de pó e da água que é administrada contra a caixa em forma de jatos provenientes de todas as direcções.
CE	Marcação CE O produto está em conformidade com os requisitos das diretivas UE aplicáveis.
UK CA	Marcação UKCA O produto cumpre as disposições das leis aplicáveis da Inglaterra, do País de Gales e da Escócia.
	Marcação RoHS O produto está em conformidade com os requisitos das diretivas UE aplicáveis.

4 Declaração de conformidade UE

no sentido das diretivas UE

- Equipamentos de rádio 2014/53/UE (22.5.2014 L 153/62) (DER)
- Restrição do uso de determinadas substâncias perigosas 2011/65/UE (08.06.2011 L 174/88) e 2015/863/UE (31.03.2015 L 137/10) (RoHS)



Pela presente, a SMA Solar Technology AG declara que os produtos descritos neste documento estão em conformidade com os requisitos fundamentais e outras disposições relevantes das diretivas acima mencionadas. A declaração de conformidade UE completa encontra-se em www.SMA-Solar.com.

5 Declaração de conformidade UK

de acordo com os regulamentos da Inglaterra, do País de Gales e da Escócia

- Electromagnetic Compatibility Regulations 2016 (SI 2016/1091)
- Electrical Equipment (Safety) Regulations 2016 (SI 2016/1101)
- Radio Equipment Regulations 2017 (SI 2017/1206)
- The Restriction of the Use of Certain Hazardous Substances in Electrical and Electronic Equipment Regulations 2012



Pela presente, a SMA Solar Technology AG declara que os produtos descritos neste documento estão em conformidade com os requisitos fundamentais e outras disposições relevantes dos regulamentos acima mencionados. A declaração de conformidade UK completa encontra-se em www.SMA-Solar.com.

Prevederi legale

Informațiile conținute în aceste documente reprezintă proprietatea SMA Solar Technology AG. Nicio parte a acestui document nu poate fi multiplicată, stocată într-un sistem de recuperare a datelor sau transmisă în orice alt mod (electronic, mecanic prin fotocopiere sau înregistrare) fără acordul prealabil scris din partea SMA Solar Technology AG. Multiplicarea internă, destinată evaluării produsului sau utilizării corespunzătoare, este permisă și nu necesită acordul firmei.

SMA Solar Technology AG nu oferă nicio garanție, în mod expres sau implicit, cu privire la orice documentație sau la software-ul și accesoriile descrise în aceasta. Acestea includ printre altele (dar nu se limitează la acestea) garanția comercială implicită și a eligibilității unui anumit scop. Toate aceste asigurări sau garanții sunt respinse în mod expres prin prezenta. SMA Solar Technology AG și comercianții săi specializați nu sunt în niciun caz responsabili pentru orice pierderi sau daune secundare directe sau indirecte, care pot apărea.

Excluderea mai sus menționată a garanțiilor implicite nu poate fi aplicată în toate cazurile.

Ne rezervăm dreptul asupra modificărilor specificațiilor. Au fost întreprinse toate eforturile pentru a întocmi acest document cu cea mai mare atenție și pentru a-l menține actualizat. Cititorii sunt totuși atenționați că SMA Solar Technology AG își rezervă dreptul de a modifica aceste specificații fără notificare, resp. conform dispozițiilor relevante din contractul de livrare existent, pe care le consideră adecvate pentru îmbunătățirea produselor și a experiențelor de utilizare. SMA Solar Technology AG nu își asumă responsabilitatea pentru niciun fel de pierderi sau daune indirecte, accidentale sau rezultate ca urmare a încrederii acordate prezentului material, inclusiv ca urmare a nerespectării informațiilor, din cauza greșelilor de dactilografiere, greșelilor de calcul sau erorilor din structura acestui document.

Garanție SMA

Condițiile actuale de acordare a garanției le puteți descărca de pe internet, de la adresa www.SMA-Solar.com.

Licențe software

Licențele pentru modulele de software utilizate (Open Source) pot fi accesate pe interfața-utilizator a produsului.

Mărci

Toate mărcile sunt recunoscute, inclusiv în cazul în care nu sunt semnalizate explicit ca atare. Absența emblemei mărcii nu înseamnă că un produs sau o marcă poate fi comercializată liber.

SMA Solar Technology AG

Sonnenallee 1

34266 Niestetal

Germania

Tel. +49 561 9522-0

Fax +49 561 9522-100

www.SMA.de

E-mail: info@SMA.de

Ediția: 03.03.2022

Copyright © 2022 SMA Solar Technology AG. Toate drepturile rezervate.

1 Indicații privind acest document

1.1 Domeniul de valabilitate

Acest document este valabil pentru:

- EVC7,4-1AC-10 (SMA EV Charger 7,4)
- EVC22-3AC-10 (SMA EV Charger 22)

1.2 Grupul-țintă

Activitățile descrise în acest document se vor realiza numai de către personal de specialitate.

Personalul de specialitate trebuie să dispună de următoarele calificări:

- să cunoască modul de funcționare și exploatare a produsului
- să fi absolvit un instructaj cu privire la pericolele și riscurile la instalarea, repararea și operarea aparatelor și a instalațiilor electrice
- să dispună de pregătire profesională pentru instalarea și punerea în funcțiune a aparatelor și instalațiilor electrice
- să cunoască legile, normele și directivele aplicabile în domeniu
- să cunoască și să respecte acest document, cu toate indicațiile de siguranță

1.3 Cuprinsul și structura documentului

Acest document conține informații relevante privind siguranța, precum și un manual grafic pentru instalare și punere în funcțiune (vezi pagina 184). Respectați toate informațiile și executați acțiunile reprezentate grafic în ordinea indicată.

Versiunea actuală a acestui document, precum și instrucțiunile detaliate pentru instalarea, punerea în funcțiune, configurarea și scoaterea din funcțiune sunt disponibile în format PDF și ca manual electronic la adresa www.SMA-Solar.com. Puteți găsi codul QR cu link-ul la manualul electronic pe pagina de titlu a acestui document. Puteți accesa manualul electronic și prin interfața de utilizator a produsului.

Figurile din prezentul document sunt reduse la detaliile esențiale și pot diferi de produsul real.

1.4 Tipuri de avertismente

Următoarele tipuri de avertismente pot apărea în timpul manipulării produsului.

PERICOL

Reprezintă un avertisment a cărui nerespectare duce în mod nemijlocit la deces sau la vătămări corporale grave.

AVERTISMENT

Reprezintă un avertisment a cărui nerespectare poate duce la deces sau la vătămări corporale grave.



⚠ PRECAUȚIE

Reprezintă un avertisment a cărui nerespectare poate duce la vătămări corporale de gravitate ușoară sau medie.

ATENȚIE

Reprezintă un avertisment a cărui nerespectare poate duce la apariția de daune materiale.

1.5 Simbolurile din document

Simbol	Explicație
	Informație importantă pentru o anumită temă sau pentru un anumit scop, dar irelevantă pentru siguranță
	Capitol cu reprezentarea grafică a instalării și a punerii în funcțiune

2 Siguranța

2.1 Utilizare conformă

SMA EV Charger este o stație de încărcare AC, concepută pentru încărcarea unidirecțională a unui autovehicul. Împreună cu Sunny Home Manager 2.0, SMA EV Charger formează o stație de încărcare inteligentă. Atunci când SMA EV Charger se utilizează fără Sunny Home Manager 2.0, modulele de încărcare pentru încărcare inteligentă nu sunt disponibile.

Produsul se va utiliza exclusiv ca echipament staționar.

Produsul este adecvat pentru utilizarea în exterior și interior.

Utilizarea EVC7.4-1AC-10 în zone industriale este interzisă.

În modul de încărcare rapidă conform IEC 61851, înainte de prima operație de încărcare produsul trebuie verificat cu un dispozitiv de măsură adecvat pentru stații de încărcare.

Respectarea intervalului de funcționare permis și a cerințelor de instalare este obligatorie în orice circumstanță, pentru toate componentele.

Produsul nu poate fi folosit decât în țările pentru care este omologat sau pentru care este autorizat de către SMA Solar Technology AG sau de către exploataatorul rețelei.

Utilizați produsele SMA doar conform indicațiilor din documentațiile anexate și conform legilor, dispozițiilor, regulamentelor și normelor valabile la fața locului. O altfel de utilizare poate provoca vătămări corporale și daune materiale.

Intervențiile în produsele SMA, cum sunt modificările și transformările, sunt permise numai cu acordul expres, dat în scris, al SMA Solar Technology AG. Intervențiile neautorizate duc la anularea drepturilor de garanție legală și comercială, antrenând de regulă și retragerea autorizației de funcționare. Societatea SMA Solar Technology AG nu își asumă răspunderea pentru daune cauzate de asemenea intervenții.

Orice altă utilizare a produsului în afara celei descrise în secțiunea Utilizare conformă este considerată neconformă.

Documentațiile atașate constituie parte componentă a produsului. Documentațiile trebuie citite, respectate și păstrate într-un loc uscat, așa încât să fie accesibile în orice moment.

Acest document nu înlocuiește legile regionale, ale țării, provinciei, federației ori legile naționale, și nici regulamentele sau normele aplicabile pentru instalarea, siguranța electrică și utilizarea produsului. SMA Solar Technology AG nu își asumă răspunderea pentru respectarea, respectiv nerespectarea acestor legi sau dispoziții în legătură cu instalarea produsului.

Plăcuța de fabricație trebuie să rămână tot timpul aplicată pe produs.

2.2 Indicații importante de siguranță

Păstrarea instrucțiunilor.

Acest capitol conține indicații de siguranță care trebuie respectate la toate lucrările efectuate.

Produsul a fost proiectat și testat conform standardelor internaționale de siguranță. În ciuda proiectului atent elaborat, există - ca la orice aparat electric sau electronic - riscuri reziduale. Pentru a evita vătămările corporale și daunele materiale și a garanta o funcționare permanentă a produsului, citiți cu atenție acest capitol și respectați în orice moment toate indicațiile de siguranță.

PERICOL

Pericol de deces prin electrocutare la atingerea pieselor sau cablurilor aflate sub tensiune

Piese sau cablurile purtătoare de tensiune ale produsului prezintă tensiuni electrice mari.

Atingerea componentelor sau a cablurilor aflate sub tensiune duce la deces sau la accidentări cauzatoare de moarte prin electrocutare.

- Nu atingeți componente sau cabluri expuse aflate sub tensiune.
- Înainte de lucrări la produs, acesta trebuie scos de sub tensiune și asigurat împotriva repornirii.
- În timpul tuturor lucrărilor la produs, purtați echipament individual de protecție adecvat.

 **PERICOL**

Pericol de deces prin electrocutare în caz de supratensiune și lipsă a protecției contra supratensiunii

Dacă lipsește protecția contra supratensiunii, supratensiunile (de exemplu în cazul unui fulger) pot fi redirecționate prin cablurile de rețea sau alte cabluri de date în clădire și la alte aparate conectate din aceeași rețea. Atingerea componentelor sau a cablurilor aflate sub tensiune duce la deces sau la accidentări cauzatoare de moarte prin electrocutare.

- Asigurați-vă că toate aparatele din aceeași rețea sunt integrate în sistemul disponibil de protecție contra supratensiunii.
- Atunci când pozați cabluri de rețea în exterior, asigurați-vă că la trecerea cablurilor de rețea dinspre produsul din exterior înspre rețeaua din clădire este disponibilă o protecție adecvată contra supratensiunii.
- Interfața Ethernet a produsului este clasificată drept „TNV-1” și oferă protecție la supratensiuni de până la 1,5 kV.

 **AVERTISMENT**

Pericol de moarte prin incendiu și explozie

În cazuri izolate, atunci când există o defecțiune se poate forma un amestec inflamabil de gaze în interiorul produsului. Prin comutări în această stare, în interiorul produsului se poate declanșa un incendiu sau o explozie. Urmarea o poate reprezenta decesul sau accidentările mortale din cauza pieselor fierbinți sau proiectate în afară.

- În caz de defecțiuni, nu întreprindeți acțiuni directe la nivelul produsului.
- Asigurați-vă că persoanele neautorizate nu au acces la produs.
- Oprii întrerupătorul de protecție a cablurilor AC sau, dacă a declanșat, lăsați-l oprit, și asigurați-l împotriva pornirii accidentale.
- Nu efectuați lucrări la produs (de exemplu diagnosticarea erorilor, lucrări de reparație) decât cu echipament individual de protecție pentru manevrarea substanțelor periculoase (de ex. mănuși de protecție, protecție pentru ochi și față și protecție pentru respirație).

 **AVERTISMENT**

Pericol de accidentare din cauza substanțelor, gazelor și pulberilor toxice

În cazuri individuale rare, din cauza deteriorării componentelor electronice, se pot forma substanțe, gaze și pulberi toxice în interiorul produsului. Atingerea substanțelor toxice, precum și inspirarea gazelor și pulberilor toxice pot cauza iritări ale pielii, arsuri, dificultăți respiratorii și greață.

- Nu efectuați lucrări la produs (de exemplu diagnosticarea erorilor, lucrări de reparație) decât cu echipament individual de protecție pentru manevrarea substanțelor periculoase (de ex. mănuși de protecție, protecție pentru ochi și față și protecție pentru respirație).
- Asigurați-vă că persoanele neautorizate nu au acces la produs.

⚠ PRECAUȚIE**Pericol de arsuri din cauza pieselor fierbinți ale carcasei**

Piesele carcasei pot deveni fierbinți în timpul utilizării. Atingerea pieselor fierbinți ale carcasei poate provoca arsuri.

- Nu atingeți carcasa în timpul funcționării.
- Purtați echipament individual de protecție adecvat.

⚠ PRECAUȚIE**Pericol de accidentare din cauza greutatei produsului**

Ridicarea greșită și căderea produsului în timpul transportului sau montajului pot provoca accidentări.

- În timpul tuturor lucrărilor la produs, purtați echipament individual de protecție adecvat.

⚠ PRECAUȚIE**Pericol de accidentare prin greutatea capacului carcasei de produs**

Căderea capacului carcasei în timpul montajului sau demontajului capacului carcasei poate provoca accidentări.

- În timpul tuturor lucrărilor la produs, purtați echipament individual de protecție adecvat.

ATENȚIE**Deteriorarea produsului din cauza nisipului, prafului și umidității**

Pătrunderea nisipului, prafului și a umidității poate avea ca efect deteriorarea produsului și afectarea funcționării acestuia.

- Nu deschideți produsul decât dacă umiditatea aerului se situează în limitele admise și mediul ambiental nu prezintă nisip sau praf.
- Nu deschideți produsul în timpul unei furtuni de nisip sau în timpul precipitațiilor.

ATENȚIE**Costuri mari din cauza tarifului de Internet inadecvat**

Cantitatea de date transmisă prin Internet de produs poate fi diferită în funcție de utilizare. Cantitatea de date depinde, de exemplu, de numărul dispozitivelor din instalație, de frecvența actualizărilor aparatului, de frecvența transferurilor Sunny Portal sau de utilizarea FTP-Push. Urmarea o pot reprezenta costuri ridicate pentru conexiunea de Internet.











- SMA Solar Technology AG recomandă utilizarea unui tarif de Internet cu flatrate.



ATENȚIE**Deteriorarea produsului din cauza detergenților**

Produsul sau piese ale produsului pot fi deteriorate din cauza utilizării de detergenți.

- Produsul și toate piesele produsului se vor curăța numai cu o lavetă umezită cu apă curată.

3 Simbolurile de pe produs

Simbol	Explicație
	Avertisment: tensiune electrică Produsul lucrează cu tensiuni mari.
	Avertisment: suprafață fierbinte Produsul poate deveni fierbinte în timpul utilizării.
	Respectați documentațiile Respectați toate documentațiile livrate o dată cu produsul.
	Regim de încărcare Împreună cu LED-ul verde, simbolul semnalează că produsul se află în regim de încărcare.
	Respectați documentațiile Împreună cu LED-ul roșu, simbolul semnalează o eroare.
	Transfer date Împreună cu LED-ul albastru, simbolul semnalează starea conexiunii la rețea.
	Încărcare rapidă Acest simbol se află pe întrerupătorul rotativ și semnalează poziția întrerupătorului pentru încărcare rapidă.
	Încărcare inteligentă Acest simbol se află pe întrerupătorul rotativ și semnalează poziția întrerupătorului pentru încărcarea controlată prin managementul energetic.
	Curent alternativ
	Marcaj WEEE Nu aruncați produsul la gunoierul menajer, ci respectând normele de colectare valabile pentru deșeurile electrice și electronice de la locul de instalare.
	Produsul este adecvat pentru montarea în exterior.
IP65	Tip de protecție IP65 Produsul este protejat împotriva pătrunderii prafului și apei îndreptate din orice direcție, sub formă de jet, înspre carcasă.

Simbol	Explicație
	Marcaj CE Produsul corespunde cerințelor directivelor CE aplicabile.
	Marcaj UKCA Produsul răspunde regulamentelor din legile aplicabile din Anglia, Țara Galilor și Scoția.
	Marcaj RoHS Produsul corespunde cerințelor directivelor CE aplicabile.

4 Declarație de conformitate UE

în sensul directivelor UE

- Echipamente radio 2014/53/UE (22.05.2014 L 153/62) (RED)
- Restricții de utilizare a anumitor substanțe periculoase 2011/65/EU (08.06.2011 L 174/88) și 2015/863/EU (31.03.2015 L 137/10) (RoHS)



Prin prezenta SMA Solar Technology AG declară că produsele descrise în prezentul document sunt în concordanță cu standardele fundamentale și cu celelalte prevederi relevante ale directivelor menționate mai sus. Declarația de conformitate UE în întregime poate fi consultată la adresa www.SMA-Solar.com.

5 Declarație de conformitate UE

corespunzător regulamentelor din Anglia, Țara Galilor și Scoția

- Electromagnetic Compatibility Regulations 2016 (SI 2016/1091)
- Electrical Equipment (Safety) Regulations 2016 (SI 2016/1101)
- Radio Equipment Regulations 2017 (SI 2017/1206)
- The Restriction of the Use of Certain Hazardous Substances in Electrical and Electronic Equipment Regulations 2012



Prin prezenta SMA Solar Technology AG declară că produsele descrise în prezentul document sunt în concordanță cu standardele fundamentale și cu celelalte prevederi relevante ale regulamentelor menționate mai sus. Declarația de conformitate UK în întregime poate fi consultată la adresa www.SMA-Solar.com.

Právne ustanovenia

Informácie obsiahnuté v tejto dokumentácii sú majetkom spoločnosti SMA Solar Technology AG. Žiadna časť tohto dokumentu sa nesmie rozmnožovať, ukladať v systéme na vyvolávanie údajov alebo iným spôsobom prenášať (elektronicky, mechanicky vo forme fotokópie alebo záznamu) bez predchádzajúceho písomného súhlasu SMA Solar Technology AG. Interné rozmnožovanie v rámci firmy za účelom hodnotenia produktu alebo jeho riadneho používania je dovolené a nevyžaduje predchádzajúci súhlas.

SMA Solar Technology AG výslovne alebo konkludentne neposkytuje žiadne prísluby alebo záruky s ohľadom na akúkoľvek dokumentáciu alebo v nej popísaný softvér a príslušenstvo. Sem patria, napríklad (ale nie výlučne) implicitná záruka predajnosti a vhodnosť na určitý účel. Týmto vylúčujeme akékoľvek prísluby alebo záruky. SMA Solar Technology AG a jej špecializovaní predajcovia za žiadnych okolností neručia za prípadné priame alebo nepriame, náhodné následné straty alebo škody.

Vyššie uvedené vylúčenie implicitných záruk nie je možné aplikovať vo všetkých prípadoch.

Zmeny na špecifikáciách zostávajú vyhradené. Vynaložili sme maximálne úsilie, aby bol tento dokument vypracovaný s najväčšou starostlivosťou a aby bol stále aktuálny. Čitateľov však výslovne upozorňujeme na to, že si spoločnosť SMA Solar Technology AG vyhradzuje právo vykonať na týchto špecifikáciách zmeny, ktoré považuje za primerané s ohľadom na vylepšenia produktu a skúsenosti s používaním, bez predchádzajúceho oznámenia, resp. podľa príslušných ustanovení existujúcej dodacej zmluvy. Spoločnosť SMA Solar Technology AG nepreberá záruku za prípadné nepriame, náhodné alebo následné straty alebo škody, ktoré vznikli na základe dôvery v predložený, napríklad v dôsledku vynechaných informácií, preklepov, chýb vo výpočtoch alebo chýb v štruktúre predloženého dokumentu.

Záruka SMA

Aktuálne záručné podmienky na stiahnutie nájdete tu: www.SMA-Solar.com.

Softvérové licencie

Licencie používaného softvérového modulu (Open Source) nájdete na používateľskom rozhraní výrobku.

Ochranné známky

Všetky ochranné známky sa uznávajú, aj keď nie sú zvlášť označené. Chýbajúce označenie neznamená, že tovar alebo známka sú voľné.

SMA Solar Technology AG

Sonnenallee 1

34266 Niestetal

Nemecko

Tel. +49 561 9522-0

Fax +49 561 9522-100

www.SMA.de

E-mail: info@SMA.de

Stav: 3. 3. 2022

Copyright © 2022 SMA Solar Technology AG. Všetky práva vyhradené.

1 Informácie o tomto dokumente

1.1 Rozsah platnosti

Tento dokument platí pre:

- EVC7,4-1AC-10 (SMA EV Charger 7,4)
- EVC22-3AC-10 (SMA EV Charger 22)

1.2 Cieľová skupina

Činnosti opísané v tomto dokumente smú vykonávať len odborníci. Odborníci musia mať nasledovnú kvalifikáciu:

- Vedomosti o spôsobe funkcie a prevádzke výrobku
- Školenie o zaobchádzaní s nebezpečenstvami a rizikami pri inštalácii, oprave a obsluhu elektrických prístrojov a zariadení
- kvalifikácia na inštaláciu a uvedenie elektrických prístrojov a zariadení do prevádzky
- poznať príslušné zákony, normy a smernice
- poznať a dodržiavať tento dokument so všetkými bezpečnostnými pokynmi

1.3 Obsah a štruktúra dokumentu

Tento dokument obsahuje všeobecné a bezpečnostne závažné informácie, ako aj grafický návod pre inštaláciu a uvedenie do prevádzky (pozri stranu 184). Dodržiavajte všetky informácie a vykonajte graficky znázornené úkony v stanovenom poradí.

Aktuálnu verziu tohto dokumentu, ako aj podrobný návod na inštaláciu, uvedenie do prevádzky, konfiguráciu a vyradenie z prevádzky nájdete vo formáte PDF a ako eManual na stránkach www.SMA-Solar.com. Kód QR s odkazom na eManual nájdete na titulnej strane tohto dokumentu. Príručku eManual si môžete otvoriť aj prostredníctvom používateľského rozhrania výrobku.

Obrázky v tomto dokumente sú redukované na dôležité detaily a môžu sa líšiť od skutočného produktu.

1.4 Štupne varovných oznámení

Pri manipulácii s týmto produktom sa môžu vyskytnúť nasledujúce štupne varovných oznámení.

NEBEZPEČENSTVO

Označuje varovné oznámenie, ktorého nerešpektovanie spôsobí bezprostrednú smrť alebo ťažké poranenia.

VAROVANIE

Označuje varovné oznámenie, ktorého nerešpektovanie môže spôsobiť smrť alebo ťažké poranenia.



⚠ POZOR

Označuje varovné oznámenie, ktorého nerešpektovanie môže spôsobiť ľahké alebo stredne ťažké poranenia.

UPOZORNENIE

Označuje varovné oznámenie, ktorého nerešpektovanie môže spôsobiť vecné škody.

1.5 Symboly v dokumente

Symbol	Vysvetlenie
	Informácie, ktoré sú pre určitú tému alebo určitý cieľ dôležité, ale netýkajú sa bezpečnosti
	Kapitola, v ktorej je graficky znázornená inštalácia a uvedenie do prevádzky

2 Bezpečnosť

2.1 Použitie v súlade s určením

SMA EV Charger je nabíjacia stanica na striedavý prúd dimenzovaná na jednosmerné nabíjanie vozidla. Kombináciou nabíjacej stanice SMA EV Charger a centrály Sunny Home Manager 2.0 vzniká inteligentná nabíjacia stanica. Ak sa nabíjacia stanica SMA EV Charger prevádzkuje bez centrály Sunny Home Manager 2.0, režimy inteligentného nabíjania nie sú dostupné.

Výrobok môže byť použitý výlučne ako stacionárny prevádzkový prostriedok.

Výrobok je vhodný na použitie v exteriéroch a interiéroch.

EVC7.4-1AC-10 sa nesmie používať v priemyselných oblastiach.

V súlade s normou IEC 61851 sa musí výrobok pred prvým nabíjaním otestovať v režime rýchleho nabíjania pomocou vhodného meracieho prístroja pre nabíjacie stanice.

Povolené pracovné rozmedzie a požiadavky na inštaláciu všetkých komponentov sa musia vždy dodržiavať.

Výrobok sa smie používať len v štátoch, pre ktoré je schválený alebo povolený SMA Solar Technology AG a prevádzkovateľom siete.

Výrobky spoločnosti SMA používajte výlučne v súlade s údajmi uvedenými v pripojenej dokumentácii a platnými miestnymi zákonmi, nariadeniami, predpismi a normami. Iné použitie môže viesť k zraneniu osôb a vecným škodám.

Zásahy do výrobkov SMA, napr. zmeny a prestavby, sú povolené len s výslovným písomným schválením spoločnosti SMA Solar Technology AG. V prípade neautorizovaných zásahov zaniká nárok na záruku a záručné plnenie a spravidla dochádza aj k zrušeniu prevádzkového povolenia. Ručenie spoločnosti SMA Solar Technology AG za škody, ktoré vznikli v dôsledku takýchto zásahov, je vylúčené.

Akkoľvek iné použitie výrobku, než je uvedené v časti o správnom používaní, sa považuje za nesprávne použitie.

Pripojená dokumentácia je súčasťou výrobku. Dokumentáciu je potrebné prečítať, dodržiavať ju a musí byť uschovávaná vždy na dosah ruky na suchom mieste.

Tento dokument nenahrádza žiadne zákony regiónu, krajiny, provincie, spolkového štátu alebo národné zákony ako aj predpisy alebo normy, ktoré platia pre inštaláciu a elektrickú bezpečnosť a použitie výrobku. SMA Solar Technology AG nepreberá žiadnu zodpovednosť za dodržanie alebo nedodržanie týchto zákonov alebo nariadení v súvislosti s inštaláciou výrobku.

Typový štítok musí byť umiestnený na výrobku stále.

2.2 Dôležité bezpečnostné pokyny

Návod si odložte.

Táto kapitola obsahuje bezpečnostné pokyny, ktoré je pri všetkých prácach vždy nutné dodržiavať. Výrobok bol navrhnutý a testovaný podľa medzinárodných bezpečnostných požiadaviek. Napriek starostlivo navrhnutej konštrukcii existujú zvyškové riziká, tak ako pri všetkých elektrických alebo elektronických prístrojoch. Aby ste zabránili zraneniam osôb a vecným škodám a zabezpečili trvalú prevádzku výrobku, pozorne si prečítajte túto kapitolu a vždy dodržiavajte všetky bezpečnostné pokyny.

NEBEZPEČENSTVO

Nebezpečenstvo ohrozenia života zásahom elektrickým prúdom pri styku so súčiastkami alebo vodičmi pod napätím

Počas prevádzky je v živých súčiastkach alebo kábloch výrobku prítomné vysoké napätie. Kontakt so živými súčiastkami vedie k smrti alebo vážnemu poraneniu elektrickým prúdom.

- Nedotýkajte sa voľne ležiacich vodivých častí alebo káblov.
- Pred akýmkoľvek prácou odpojte výrobok od napätia a zaistite ho proti opätovnému zapnutiu.
- Pri všetkých prácach na výrobku používajte vhodné osobné ochranné pomôcky.

NEBEZPEČENSTVO

Nebezpečenstvo ohrozenia života zásahom elektrickým prúdom v prípade prepätia a chýbajúcej ochrany proti prepätiu

Prepätie (napr. v prípade úderu blesku) môže byť v dôsledku chýbajúcej ochrany proti prepätiu ďalej vedené sieťovými káblami alebo inými dátovými káblami do budovy a ďalších zariadení, ktoré sú pripojené k tej istej sieti. Kontakt so živými súčiastkami vedie k smrti alebo vážnemu poraneniu elektrickým prúdom.

- Zabezpečte, aby boli všetky zariadenia pripojené k tej istej sieti začlenené do existujúcej ochrany proti prepätiu.
- Pri pokladaní sieťových káblov v exteriéri je potrebné dbať pri prechode sieťových káblov od produktu z exteriéru do siete v budove na vhodnú ochranu proti prepätiu.
- Ethernetové rozhranie výrobku je klasifikované ako „TNV-1“ a ponúka ochranu proti prepätiam do 1,5 kV.

VAROVANIE**Ohrozenie života požiarom a výbuchom**

V zriedkavých jednotlivých prípadoch môže v prípade chyby vo vnútri výrobku vzniknúť zápalná zmes plynov. Pri spínaní môže v tomto stave vzniknúť vo vnútri výrobku požiar alebo môže dôjsť k výbuchu. Následkom môžu byť život ohrozujúce zranenia horúcimi alebo vymrštenými časťami.

- V prípade chyby nevykonávajte na výrobku žiadne priame zásahy.
- Zabezpečte výrobok proti prístupu neoprávnených osôb.
- Vypnite AC istič a ak už zareagoval, dajte ho vypnúť, a zaistite ho proti opätovnému zapnutiu.
- Práce na výrobku (napríklad zisťovanie poruchy, opravy) vykonávajte len s osobnými ochrannými prostriedkami na manipuláciu s nebezpečnými látkami (napríklad ochranné rukavice, ochrana zraku a tváre a ochrana dýchacích ciest).

VAROVANIE**Nebezpečenstvo zranenia v dôsledku jedovatých látok, plynov a prachov**

V zriedkavých prípadoch sa môžu v dôsledku poškodenia elektronických konštrukčných dielov vo vnútri výrobku tvoriť jedovaté látky, plyny a prach. Pri kontakte s jedovatými látkami a vdýchnutí jedovatých plynov a prachov môže dôjsť k podráždeniu kože, poleptaniu, problémom s dýchaním a nevoľnosti.

- Práce na výrobku (napríklad zisťovanie poruchy, opravy) vykonávajte len s osobnými ochrannými prostriedkami na manipuláciu s nebezpečnými látkami (napríklad ochranné rukavice, ochrana zraku a tváre a ochrana dýchacích ciest).
- Zabezpečte výrobok proti prístupu neoprávnených osôb.

POZOR**Nebezpečenstvo popálenia na horúcich častiach krytu**

Časti krytu sa môžu počas prevádzky zohriať. Kontakt s horúcimi časťami krytu môže spôsobiť popálenie.

- Počas prevádzky sa nedotýkajte krytu.
- Noste vhodné osobné ochranné prostriedky.

POZOR**Nebezpečenstvo zranenia pôsobením hmotnosti výrobku**

Pri nesprávnom zdvíhaní a v prípade pádu výrobku počas prepravy alebo montáže môže dôjsť k zraneniam.

- Pri všetkých prácach na výrobku používajte vhodné osobné ochranné pomôcky.

⚠ POZOR**Nebezpečenstvo zranenia spôsobené hmotnosťou krytu výrobku**

Následkom pádu krytu zariadenia pri montáži alebo demontáži môže dôjsť k zraneniam.

- Pri všetkých prácach na výrobku používajte vhodné osobné ochranné pomôcky.

UPOZORNENIE**Poškodenie produktu následkom vplyvu piesku, prachu a vlhkosti**

Ak sa do výrobku dostane piesok, prach alebo vlhkosť, môže dôjsť k jeho poškodeniu a zhoršeniu jeho funkčnosti.

- Výrobok otvárajte len vtedy, keď je vlhkosť vzduchu pod hraničnou hodnotu a v prostredí sa nenachádza piesok ani prach.
- Výrobok neotvárajte pri piesočnej búrke alebo zrážkach.

UPOZORNENIE**Vysoké náklady následkom nevhodnej tarify za internetové spojenie**

Množstvo dát výrobku prenesené prostredníctvom internetu sa môže líšiť v závislosti od jeho použitia. Množstvo údajov závisí napr. od počtu prístrojov v zariadení, frekvencie aktualizácií prístroja, frekvencie prenosov prostredníctvom portálu Sunny Portal alebo využívania funkcie FTP-Push. V dôsledku toho môžu vzniknúť vysoké náklady za internetové spojenie.

- Spoločnosť SMA Solar Technology AG odporúča využívať internetovú tarifu s paušálnym poplatkom.

UPOZORNENIE**Poškodenie výrobku čistiacimi prostriedkami**

Používaním čistiacich prostriedkov sa môžu výrobok a jeho diely poškodiť.

- Výrobok a jeho diely čistíte výhradne handričkou navlhčenou v čistej vode.

3 Symboly na výrobku

Symbol**Vysvetlenie**

Výstraha pred elektrickým napätím
Výrobok pracuje s vysokým napätím.



Výstraha pred horúcim povrchom
Výrobok sa môže počas prevádzky zohrievať.



Dodržiavanie dokumentácie
Riadte sa všetkou dokumentáciou, ktorá je dodaná s výrobkom.

Symbol	Vysvetlenie
	Prevádzka nabíjania Symbol so zelenou LED signalizuje, že je výrobok v prevádzke nabíjania.
	Dodržiavanie dokumentácie Spolu s červenou LED signalizuje symbol chybu.
	Prenos údajov Spolu s modrou LED signalizuje symbol stav sieťového pripojenia.
	Rýchle nabíjanie Tento symbol sa nachádza na otočnom vypínači a signalizuje polohu vypínača pri rýchlom nabíjaní.
	Inteligentné nabíjanie Tento symbol sa nachádza na otočnom vypínači a signalizuje polohu vypínača pri nabíjaní riadenom systémom manažmentu energie.
	Striedavý prúd
	Označenie WEEE Výrobok nelikvidujte v rámci domového odpadu, ale podľa predpisov na likvidáciu elektrického odpadu platných v mieste inštalácie.
	Výrobok je vhodný na montáž v exteriéroch.
IP65	Krytie IP65 Výrobok je chránený proti vniknutiu prachu a vody smerujúcej proti krytu z akéhokoľvek smeru.
CE	Označenie CE Výrobok zodpovedá požiadavkám príslušných smerníc EÚ.
UK CA	Označenie UKCA Produkt zodpovedá nariadeniam príslušných zákonov platných v Anglicku, Walese a Škótsku.
	Označenie RoHS Výrobok zodpovedá požiadavkám príslušných smerníc EÚ.

4 EÚ vyhlásenie o zhode

V zmysle smerníc EÚ

- Rádiové zariadenia 2014/53/EÚ (22.5.2014, L 153/62) (RED)
- Obmedzenie použitia určitých nebezpečných látok 2011/65/EÚ (8.6.2011, L 174/88) a 2015/863/EÚ (31.3.2015, L 137/10) (RoHS)



SMA Solar Technology AG týmto vyhlasuje, že výrobky popísané v tomto dokumente spĺňajú základné požiadavky a iné relevantné ustanovenia vyššie uvedených smerníc. Celé vyhlásenie EÚ o zhode nájdete na www.SMA-Solar.com.

5 Vyhlásenie o zhode - Veľká Británia

podľa nariadení platných v Anglicku, Walese a Škótsku

- Electromagnetic Compatibility Regulations 2016 (SI 2016/1091)
- Electrical Equipment (Safety) Regulations 2016 (SI 2016/1101)
- Radio Equipment Regulations 2017 (SI 2017/1206)
- The Restriction of the Use of Certain Hazardous Substances in Electrical and Electronic Equipment Regulations 2012



SLOVENSKY

SMA Solar Technology AG týmto vyhlasuje, že výrobky popísané v tomto dokumente spĺňajú základné požiadavky a iné relevantné ustanovenia vyššie uvedených nariadení. Celé vyhlásenie o zhode pre Veľkú Britániu nájdete na www.SMA-Solar.com.

Zakonska določila

Informacije, ki jih vsebujejo ti dokumenti, so lastnina družbe SMA Solar Technology AG. Nobenega dela tega dokumenta ni dovoljeno razmnoževati, shraniti v sistem za priklic podatkov ali na kakršen koli drug način (elektronsko, mehansko, prek fotokopije ali posnetka) prenesti brez predhodnega pisnega dovoljenja SMA Solar Technology AG. Notranje razmnoževanje, ki je namenjeno za ovrednotenje ali za pravilno uporabo izdelka, je dovoljeno in zanj ni potrebno pisno dovoljenje.

SMA Solar Technology AG ne daje nobenih zagotovil ali garancij, izrecnih ali nakazanih, glede vse dokumentacije ali v njej opisane programske opreme in pribora. Sem med drugim (vendar ne omejeno na) spadajo implicitne garancije glede primernosti za tržišče ter primernosti za določen namen. Ne priznava se nobeno tovrstno zagotovilo ali garancija. Družba SMA Solar Technology AG in njeni specializirani trgovci v nobenem primeru ne priznavajo nikakršne odgovornosti za morebitno neposredno ali posredno, naključno posledično izgubo ali škodo.

Zgoraj omenjene izključitve implicitnih garancij ni mogoče uporabiti v vseh primerih.

Pridržujemo si pravico do sprememb specifikacij. Po najboljših močeh smo si prizadevali, da bi skrbno sestavili ta dokument in ga posodobili, tako da izraža najnovejše stanje. Bralci so vseeno izrecno opozorjeni na to, da si družba SMA Solar Technology AG pridržuje pravico do sprememb teh specifikacij brez vnaprejšnjega obvestila oziroma skladno z ustreznimi določili obstoječe pogodbe o dostavi, za katere meni, da so v smislu izboljšave izdelkov in uporabniških izkušenj primerne. Družba SMA Solar Technology AG ne prevzema nikakršne odgovornosti za morebitno posredno, naključno ali posledično izgubo ali škodo, do katere pride zaradi zaupanja v predloženi material, med drugim zaradi opustitve informacij, napak v črkovanju, napak v izračunih ali napak v strukturi predloženega dokumenta.

Garancija SMA

Veljavne garancijske pogoje lahko prenesete s spletne strani www.SMA-Solar.com.

Licence za programsko opremo

Licence za uporabljene module programske opreme (odprtokodne) lahko priključete na uporabniškem vmesniku izdelka.

Blagovne znamke

Priznavajo se vse blagovne znamke, tudi če niso posebej označene. Če blagovna znamka ni označena, to ne pomeni, da je blago ali znak prost.

SMA Solar Technology AG

Sonnenallee 1

34266 Niestetal

Nemčija

Tel. +49 561 9522-0

Faks +49 561 9522-100

www.SMA.de

E-pošta: info@SMA.de

Stanje: 3. 03. 2022

Copyright © 2022 SMA Solar Technology AG. Vse pravice pridržane.

1 Napotki k temu dokumentu

1.1 Področje veljavnosti

Ta dokument velja za:

- EVC7,4-1AC-10 (polnilnik SMA EV Charger 7,4)
- EVC22-3AC-10 (polnilnik SMA EV Charger 22)

1.2 Ciljna skupina

Dejavnosti, opisane v tem dokumentu, smejo izvajati samo strokovnjaki. Strokovno osebje mora imeti naslednje kvalifikacije:

- Znanje o načinu delovanja in obratovanju izdelka
- opravljeno šolanje o ravnanju pri nevarnostih in tveganjih, ki se pojavljajo pri montaži, popravilu in upravljanju električnih naprav in sistemov,
- ustrezno izobrazbo za montažo in zagon električnih naprav in sistemov,
- poznavanje zadevnih zakonov, standardov in direktiv,
- poznavanje in upoštevanje tega dokumenta z vsemi varnostnimi napotki.

1.3 Vsebina in struktura dokumenta

Ta dokument vsebuje za varnost pomembne informacije in grafična navodila za namestitvev in zagon (glejte stran 184). Upoštevajte vse informacije in izvedite vse grafično prikazane korake v predpisanem zaporedju.

Trenutno različico tega dokumenta ter podrobna navodila za namestitvev, zagon, konfiguracijo in ustavitvev uporabe najdete v formatu PDF in kot eManual pod www.SMA-Solar.com. QR-Code s povezavo za eManual najdete na naslovni strani tega dokumenta. eManual lahko zaženete tudi prek uporabniškega vmesnika za izdelek.

Slike v tem dokumentu vsebujejo samo najpomembnejše podrobnosti in se lahko razlikujejo od dejanskega izdelka.

1.4 Stopnje opozoril

Pri rokovanju z izdelkom so lahko prikazane naslednje stopnje opozoril.

NEVARNOST

Označuje opozorilo, pri katerem neupoštevanje neposredno privede do smrti ali hudih telesnih poškodb.

OPOZORILO

Označuje opozorilo, pri katerem lahko neupoštevanje privede do smrti ali hudih telesnih poškodb.



PREVIDNO

Označuje opozorilo, pri katerem lahko neupoštevanje privede do lažjih ali srednje hudih telesnih poškodb.

POZOR

Označuje opozorilo, pri katerem lahko neupoštevanje privede do materialne škode.

1.5 Simboli v dokumentu

Simbol	Razlaga
	Informacije, ki so pomembne za določeno temo ali cilj, niso pa povezane z varnostjo.
	Poglavje, v katerem sta grafično prikazana namestitvev in zagon

2 Varnost

2.1 Namenska uporaba

SMA EV Charger je polnilna postaja na izmenični tok, predvidena za enosmerno polnjenje vozila. SMA EV Charger skupaj z enoto Sunny Home Manager 2.0 tvori inteligentno polnilno postajo. Če se SMA EV Charger uporablja brez enote Sunny Home Manager 2.0, načini polnjenja za inteligentno polnjenje niso na voljo.

Izdelek je dovoljeno uporabljati izključno kot nepremično opremo.

Izdelek je primeren za uporabo na prostem in v notranjih prostorih.

EVC7.4-1AC-10 ni dovoljeno uporabljati v industrijskih območjih.

V skladu z IEC 61851 je treba izdelek v načinu hitrega polnjenja preveriti z merilnikom, primernim za polnilne postaje.

Vedno upoštevajte dovoljene delovne razpone in zahteve za namestitvev vseh komponent.

Izdelek se sme uporabljati samo v državah, za katere ima dovoljenje ter v katerih sta jih odobrila SMA Solar Technology AG in upravitelj omrežja.

Izdelke SMA uporabljajte izključno v skladu z navedbami v priloženi dokumentaciji ter v skladu z zakoni, določbami, predpisi in standardi, ki veljajo na lokaciji postavitve. Vsak drugačen namen uporabe lahko privede do telesnih poškodb ali stvarne škode.

Posegi v izdelke SMA, na primer spremembe in predelave, so dovoljeni samo z izrecno pisno odobritvijo podjetja SMA Solar Technology AG. Nepooblaščen posegi so razlog za prenehanje veljavnosti garancijskih in jamstvenih pravic, praviloma pa tudi za prenehanje veljavnosti dovoljenja za obratovanje. Jamstvo podjetja SMA Solar Technology AG za škodo, ki bi nastala zaradi takih posegov, je izključeno.

Vsak drug način uporabe izdelka, ki se razlikuje od tega, ki je opisan v poglavju o namenski uporabi, velja kot neprimeren.

Priložena dokumentacija je sestavni del izdelka. Dokumentacijo preberite, upoštevajte ter jo shranite tako, da je vedno pri roki in na suhem.

Ta dokument ne nadomešča nobenih regionalnih, deželnih, zveznih ali državnih zakonov oziroma predpisov ali standardov, ki veljajo za namestitvev, električno varnost in uporabo izdelka. SMA Solar Technology AG ne prevzema odgovornosti za spoštovanje oz. neizpolnjevanje teh zakonov ali določb v zvezi z namestitvijo izdelka.

Tipka ploščica mora biti vedno nameščena na izdelku.

2.2 Pomembni varnostni napotki

Shranite navodila.

V tem poglavju so opisani varnostni napotki, ki jih je treba upoštevati pri vseh delih.

Izdelek je bil oblikovan in preizkušen v skladu z mednarodnimi varnostnimi zahtevami. Kljub skrbni izdelavi tako kot pri vseh električnih ali elektronskih napravah obstajajo preostala tveganja. Za preprečevanje poškodb oseb in materialne škode ter za zagotovitev dolgotrajnega delovanja izdelka pozorno preberite to poglavje in vedno upoštevajte vse varnostne napotke.

NEVARNOST

Smrtna nevarnost zaradi električnega udara pri dotiku sestavnih delov ali kablov pod napetostjo

Na sestavnih delih izdelka ali kabljih pod napetostjo je prisotna visoka napetost. Dotikanje delov ali kabla, ki so pod napetostjo, lahko privede do smrti ali smrtno nevarnih telesnih poškodb zaradi električnega udara.

- Ne dotikajte se izpostavljenih delov ali kablov pod napetostjo.
- Pred vsemi posegi morate izdelek vedno odklopiti od napetosti in zaščititi pred ponovnim vklopom.
- Pri vseh delih na izdelku nosite ustrezno osebno zaščitno opremo.

NEVARNOST

Smrtna nevarnost zaradi električnega udara pri prenapetosti in manjkajoči prenapetostni zaščiti

Prenapetosti (npr. v primeru udara strele) se lahko zaradi manjkajoče prenapetostne zaščite prek omrežnih kablov ali drugih podatkovnih kablov prenesejo v zgradbo in druge priključene naprave v istem omrežju. Dotikanje delov ali kabla, ki so pod napetostjo, lahko privede do smrti ali smrtno nevarnih telesnih poškodb zaradi električnega udara.

- Zagotovite, da so vse naprave v istem omrežju vključene v obstoječo prenapetostno zaščito.
- Pri polaganju omrežnih kablov ali drugih podatkovnih kablov na prostem morate biti pri prehodu kabla od izdelka na zunanjem območju v zgradbo pozorni na ustrezno prenapetostno zaščito.
- Vmesnik za Ethernet izdelka je klasificiran kot »TNV-1« in nudi zaščito pred prenapetostmi do 1,5 kV.

OPOZORILO

Smrtna nevarnost zaradi požara ali eksplozije

V redkih posamičnih primerih lahko zaradi napake v notranjosti izdelka nastane vnetljiva mešanica plinov. Med preklapljanjem lahko v tem stanju pride do požara ali eksplozije v notranjosti izdelka. Posledica so lahko smrtno nevarne telesne poškodbe zaradi vročine ali delov, ki odletijo po zraku.

- V primeru okvare na izdelku ničesar ne izvajajte.
- Zagotovite, da nepooblaščen osebe nimajo dostopa do izdelka.
- Izklopite odklopnik AC oziroma ga pustite izklopljenega, če je že izklopljen, in ga zaščitite pred ponovnim vklopom.
- Dela na izdelku (npr. iskanje napak, popravila) izvajajte samo z osebno zaščitno opremo za ravnanje z nevarnimi snovmi (npr. zaščitnimi rokavicami, zaščito za oči in obraz ter zaščito dihal).

OPOZORILO

Nevarnost telesnih poškodb zaradi strupenih snovi, plinov in prahov

V redkih posameznih primerih lahko zaradi poškodb elektronskih sestavnih delov v notranjosti izdelka nastanejo strupene snovi, plini in prahovi. Pri dotikanju strupenih snovi ter vdihavanju strupenih plinov in prahov lahko pride do draženja kože, razjed, težav pri dihanju in slabosti.

- Dela na izdelku (npr. iskanje napak, popravila) izvajajte samo z osebno zaščitno opremo za ravnanje z nevarnimi snovmi (npr. zaščitnimi rokavicami, zaščito za oči in obraz ter zaščito dihal).
- Zagotovite, da nepooblaščen osebe nimajo dostopa do izdelka.

PREVIDNO

Nevarnost opeklin zaradi vročih delov ohišja

Deli ohišja so lahko med delovanjem vroči. Če se dotaknete vročih delov ohišja, se lahko opečete.

- Ohišja se med obratovanjem ne dotikajte.
- Nosite ustrezno osebno zaščitno opremo.

PREVIDNO

Nevarnost telesnih poškodb zaradi teže izdelka

Zaradi napačnega dvigovanja ali padca izdelka pri transportu ali montaži lahko pride do telesnih poškodb.

- Pri vseh delih na izdelku nosite ustrezno osebno zaščitno opremo.

⚠ PREVIDNO**Nevarnost telesnih poškodb zaradi teže pokrova ohišja izdelka**

Zaradi padca pokrova ohišja pri montaži ali demontaži pokrova ohišja lahko pride do telesnih poškodb.

- Pri vseh delih na izdelku nosite ustrezno osebno zaščitno opremo.

POZOR**Poškodovanje izdelka zaradi peska, prahu ali vlage**

Zaradi vstopa peska, prahu ali vlage lahko pride do poškodb izdelka in napak v delovanju.

- Izdelek odpirajte samo, če je vlažnost zraka znotraj mejnih vrednosti ter v okolici ni peska in prahu.
- Izdelka ne odpirajte v primeru peščene nevihte ali padavin.

POZOR**Visoki stroški zaradi neprimerne internetne tarife**

Količina podatkov izdelka, prenesena prek interneta, se lahko razlikuje glede na uporabo. Količina podatkov je odvisna npr. od števila naprav v sistemu, pogostosti posodobitev naprav, pogostosti prenosa s portala Sunny Portal ali uporabe potisne storitve FTP. Posledično lahko nastanejo visoki stroški internetne povezave.



- SMA Solar Technology AG priporoča uporabo internetne tarife s pavšalnim zneskom.









POZOR**Poškodovanje izdelka zaradi čistilnih sredstev**

Ob uporabi čistilnih sredstev lahko pride do poškodb izdelka in njegovih delov.

- Izdelek in njegove dele čistite izključno s krpo, navlaženo s čisto vodo.

3 Simboli na izdelku

Simbol	Razlaga
	Opozorilo o električni napetosti Proizvod deluje z visokimi napetostmi.
	Opozorilo o vroči površini Proizvod se lahko med obratovanjem močno segreje.
	Upoštevajte dokumentacijo Upoštevajte vso s proizvodom dobavljeno dokumentacijo.

Simbol	Razlaga
	Polnjenje Skupaj z zeleno lučko LED simbol prikazuje, da je izdelek v načinu polnjenja.
	Upoštevajte dokumentacijo Simbol skupaj z rdečo diodo LED označuje napako.
	Prenos podatkov Simbol skupaj z modro diodo LED označuje stanje omrežne povezave.
	Hitro polnjenje Ta simbol je na vrtljivem stikalu in pomeni položaj stikala za hitro polnjenje.
	Pametno polnjenje Ta simbol je na vrtljivem stikalu in pomeni položaj stikala za polnjenje, krmiljeno prek upravljanja energije.
AC 	Izmenični tok
	Oznaka OEE0 Izdelka ne odstranjujte skupaj z gospodinjskimi odpadki, ampak v skladu z predpisi glede odstranjevanja za električni odpad, ki veljajo na mestu namestitve.
	Izdelek je primeren za montažo na prostem.
IP65	Razred zaščite IP65 Izdelek je zaščiten pred vdorom prahu in vode, ki je v obliki curka usmerjena proti ohišju v kateri koli smeri.
CE	Oznaka CE Izdelek ustreza zahtevam zadevnih direktiv EU.
UK CA	Oznaka UKA Izdelek ustreza uredba zadevnih zakonov Anglija, Walesa in Škotske.
	Oznaka RoHS Izdelek ustreza zahtevam zadevnih direktiv EU.

4 Izjava EU o skladnosti

v smislu direktiv EU

- Direktiva št. 2014/53/EU o radijski opremi (22. 5. 2014 L 153/62) (RED)
- Direktiva št. 2011/65/EU o omejitvi uporabe nekaterih nevarnih snovi (8. 6. 2011 L 174/88) in 2015/863/EU (31. 3. 2015 L 137/10) (RoHS)



S tem SMA Solar Technology AG izjavlja, da so izdelki, opisani v tem dokumentu, skladni s temeljnimi zahtevami in drugimi relevantnimi določbami zgoraj navedenih direktiv. Celotna izjava EU o skladnosti je na voljo na strani www.SMA-Solar.com.

5 Izjava o skladnosti VB

v skladu z uredbami Anglije, Walesa in Škotske.

- Electromagnetic Compatibility Regulations 2016 (SI 2016/1091)
- Electrical Equipment (Safety) Regulations 2016 (SI 2016/1101)
- Radio Equipment Regulations 2017 (SI 2017/1206)
- The Restriction of the Use of Certain Hazardous Substances in Electrical and Electronic Equipment Regulations 2012



S tem SMA Solar Technology AG izjavlja, da so izdelki, opisani v tem dokumentu, skladni s temeljnimi zahtevami in drugimi relevantnimi določbami zgoraj navedenih uredb. Celotna izjava o skladnosti VB je na voljo na strani www.SMA-Solar.com.

Rättsliga bestämmelser

Informationen i dessa dokument ägs av SMA Solar Technology AG. Ingen del av det här dokumentet får mångfaldigas, sparas i ett dataspridningssystem eller överföras på något annat sätt (elektroniskt, mekaniskt genom fotokopia eller registrering) utan föregående skriftligt godkännande av SMA Solar Technology AG. Kopiering inom företaget, avsedd för utvärdering av produkten eller fackmässig användning, är tillåten och kräver inget tillstånd.

SMA Solar Technology AG ger inga löften eller garantier, uttryckligen eller underförstått, gällande någon som helst dokumentation eller den programvara eller de tillbehör som beskrivs i den. Hit hör bland annat (utan att begränsas till detta) implicit garanterande av säljbarhet eller lämplighet för ett specifikt syfte. Vi motsäger oss härmed uttryckligen alla löften och garantier gällande detta. SMA Solar Technology AG och dess återförsäljare ansvarar under inga omständigheter för eventuella direkta eller indirekta, oväntade följdförluster eller skador.

Ovan angivna uteslutande av implicita garantier kan inte tillämpas i alla fall.

Med reservation för ändringar av specifikationer. Alla ansträngningar har gjorts att ta fram det här dokumentet med största noggrannhet och hålla det uppdaterat. Vi vill dock uppmärksamma läsarna uttryckligen att SMA Solar Technology AG förbehåller sig rätten, att utan föregående meddelande eller enligt hithörande bestämmelser i det aktuella leveransavtalet, göra ändringar av dessa specifikationer, vilka vi anser vara rimliga gällande produktförbättringar och erfarenheter från användning. SMA Solar Technology AG ansvarar inte för eventuella indirekta, oväntade eller följdförluster eller skador, vilka har uppstått genom att förlita sig på det föreliggande materialet, bland annat genom att utelämna information, stavfel, räknefel eller fel i strukturen i det aktuella dokumentet.

SMA:s garanti

Aktuella garantivillkor kan laddas ned från internet på www.SMA-Solar.com.

Programlicenser

Licenserna för de använda programvarumodulerna (öppen källkod) kan öppnas på produktens användargränssnitt.

Varumärken

Alla varumärken erkännes, även om de inte särskilt kännetecknas. Frånvaro av kännetecken innebär inte att en vara är fri eller ett märke är fritt.

SMA Solar Technology AG

Sonnenallee 1

34266 Niestetal

Tyskland

Tel. +49 561 9522-0

Fax +49 561 9522-100

www.SMA.de

E-post: info@SMA.de

Dokumentrevision: 2022-03-03

Copyright © 2022 SMA Solar Technology AG. Alla rättigheter förbehålls.

1 Information om detta dokument

1.1 Giltighetsområde

Detta dokument gäller för:

- EVC7,4-1AC-10 (SMA EV Charger 7,4)
- EVC22-3AC-10 (SMA EV Charger 22)

1.2 Målgrupp

De uppgifter som beskrivs i detta dokument får endast utföras av specialister. Specialister måste besitta följande kvalifikationer:

- Kunskap om funktionssätt och användning av produkten
- Skolning i hantering av faror och risker vid installation, reparation och manövrering av elektriska apparater och anläggningar
- Utbildning för installation och idrifttagande av elektriska apparater och anläggningar
- Kunskap om gällande lager, standarder och direktiv
- Kunskap om och beaktande av detta dokument med alla säkerhetsanvisningar

1.3 Dokumentets innehåll och struktur

Det här dokumentet innehåller säkerhetsrelevant information samt en grafisk anvisning för installation och idrifttagning (se sida 184). Beakta all information och utför alla arbeten i den ordning som anges grafiskt i det här dokumentet.

Den aktuella versionen av det här dokumentet, samt utförliga anvisningar för installation, idrifttagning, konfiguration och urdrifttagning finns i PDF-filen och som eManual på www.SMA-Solar.com. QR-koden med länken till eManualen finns på titelsidan till det här dokumentet. eManualen kan även öppnas via produktens gränssnitt.

Figurer i detta dokument är reducerade till de mest centrala delarna och kan avvika från den konkreta produkten.

1.4 Varningssteg

Följande varningssteg kan förekomma vid hanteringen av produkten.

FARA

Markerar en varning som, om den inte beaktas, leder till dödsfall eller allvarlig kroppsskada.

VARNING

Markerar en varning som, om den inte beaktas, kan leda till dödsfall eller allvarlig kroppsskada.



FÖRSIKTIGHET

Markerar en varning som, om den inte beaktas, kan leda till lindrig eller medelsvår kroppsskada.

OBSERVERA

Markerar en varning som, om den inte beaktas, kan leda till materiella skador.

1.5 Symboler i dokumentet

Symbol	Förklaring
	Information som är av vikt för ett visst tema eller ändamål, men som inte är säkerhetsrelevant
	Kapitel, i vilka installationen och idrifttagningen visas grafiskt

2 Säkerhet

2.1 Ändamålsenlig användning

SMA EV Charger är en växelströmsladdstation som är gjord för enkelriktad laddning av elbilar. SMA EV Charger kan kombineras med Sunny Home Manager 2.0 och bildar då en intelligent laddstation. Om SMA EV Charger används utan Sunny Home Manager 2.0 är laddfunktionerna för intelligent laddning inte tillgängliga.

Produkten får uteslutande användas som stationär utrustning.

Produkten lämpar sig för användning utomhus och inomhus.

EV7.4-1AC-10 är inte avsedd att användas inom industrin.

Produkten måste provas i snabbbladdningsläget enligt IEC 61851 före första laddningen. Använd lämplig mätutrustning för laddstationer.

Det tillåtna driftområdet och installationskraven för alla komponenter måste alltid efterföljas.

Produkten får bara användas i länder där den är tillåten eller för vilka den är frigiven av SMA Solar Technology AG och nätoperatören.

Använd bara SMA-produkter enligt anvisningarna i bifogad dokumentation och enligt de lagar, bestämmelser, föreskrifter och standarder som gäller på platsen. Annan användning kan leda till person- eller saksador.

Ingrepp i SMA produkter, t.ex. förändringar och ombyggnader, är endast tillåtna med uttryckligt skriftligt medgivande från SMA Solar Technology AG. Icke godkända ingrepp leder till att garantianspråk bortfaller samt i regel till att typgodkännandet blir ogiltigt. SMA Solar Technology AG bär inget ansvar för skador som uppstår till följd av sådana ingrepp.

Varje annan användning av produkten än den som beskrivs som ändamålsenlig användning räknas som icke ändamålsenlig.

Den bifogade dokumentationen utgör en del av produkten. Dokumentationen måste läsas, beaktas och alltid hållas tillgänglig och torr.

Detta dokument ersätter inga regionala eller nationella lagar, föreskrifter eller standarder som gäller produktens installation, elsäkerhet och användning. SMA Solar Technology AG tar inget ansvar för om dessa lagar eller bestämmelser följs i samband med installationen av produkten.

Typskylten måste ständigt vara anbrindad på produkten.

2.2 Viktiga säkerhetsanvisningar

Spara bruksanvisningen.

Detta kapitel innehåller säkerhetsinformation som alltid måste beaktas vid alla arbeten.

Produkten har utvecklats och testats i enlighet med internationella säkerhetskrav. Trots noggrann konstruktion kvarstår risker, precis som hos alla elektriska eller elektroniska apparater. För att undvika person- och saksador och säkerställa en varaktig drift av produkten ska du läsa detta kapitel uppmärksam och alltid följa alla säkerhetsanvisningar.

FARA

Livsfara på grund av elektrisk stöt om du vidrör spänningsförande komponenter eller kablar.

På spänningsförande komponenterna eller produktens kablar förekommer höga spänningar. Att beröra spänningsförande delar eller kablar leder till döden eller till livsfarliga skador genom elektrisk stöt.

- Berör inga friliggande spänningsförande delar eller kablar.
- Frånskilj spänningen från produkten innan arbeten och säkra mot återinkoppling.
- Använd lämplig personlig skyddsutrustning vid alla arbeten på produkten.

FARA

Livsfara genom elektrisk stöt vid överspänning och överspänningsskydd som saknas.

Överspänningar (t.ex. vid blixtnedslag) kan leda vidare genom överspänningsskydd som saknas via nätverkskablar eller andra datakablar in i byggnaden och annan ansluten utrustning i samma nätverk. Att beröra spänningsförande delar eller kablar leder till döden eller till livsfarliga skador genom elektrisk stöt.

- Se till att all utrustning i samma nätverk är integrerad i befintligt överspänningsskydd.
- När nätverkskablar dras utomhus måste man säkerställa att det finns ett lämpligt överspänningsskydd vid övergången för nätverkskabeln från produkten utomhus till nätverket i byggnaden.
- Produktens ethernet-gränssnitt är klassificerat som "TNV-1" och ger ett skydd mot överspänning upp till 1,5 kV.

⚠ VARNING**Livsfara genom brand och explosion**

I sällsynta fall kan vid fel en antändlig gasblandning uppstå inuti produkten. Genom kopplingar med den här statusen kan en brand uppstå inuti produkten eller en explosion utlösas. Följden kan bli dödsfall eller livsfarliga skador genom heta delar eller delar som flyger iväg.

- Genomför inga direkt handlingar på produkten vid fel.
- Se till att obehöriga inte har tillträde till produkten.
- Koppla från växelströmsvärgbrytaren, om den redan har löst ut, låt den vara fränkopplad och säkra den mot återinkoppling.
- Genomför endast arbeten på produkten (t.ex. felsökning, reparationsarbeten) med personlig skyddsutrustning för hanteringen av farliga ämnen (t.ex. skyddshandskar, ögon- och ansiktsskydd och andningsskydd).

⚠ VARNING**Personskaderisk genom giftiga substanser, gaser och damm**

I sällsynta enstaka fall kan giftiga substanser, gaser och damm uppstå inuti produkten genom skador på elektroniska komponenter. Att beröra giftiga substanser och andas in giftiga gaser och damm kan leda till hudirritationer, frätskador, andningsbesvär och illamående.

- Genomför endast arbeten på produkten (t.ex. felsökning, reparationsarbeten) med personlig skyddsutrustning för hanteringen av farliga ämnen (t.ex. skyddshandskar, ögon- och ansiktsskydd och andningsskydd).
- Se till att obehöriga inte har tillträde till produkten.

⚠ FÖRSIKTIGHET**Risk för brännskador från heta delar av huset**

Delar av huset kan bli heta under drift. Att vidröra heta delar av huset kan leda till brännskador.

- Berör inte höljet under driften.
- Använd lämplig personlig skyddsutrustning.

⚠ FÖRSIKTIGHET**Skaderisk genom produktens vikt**

Om produkten lyfts på fel sätt eller om den faller ned under transport eller montering kan personskador uppstå.

- Använd lämplig personlig skyddsutrustning vid alla arbeten på produkten.

⚠ FÖRSIKTIGHET**Skaderisk genom huskåpans vikt**

Om huskåpan faller ned under montering eller nedmontering kan personskador uppstå.

- Använd lämplig personlig skyddsutrustning vid alla arbeten på produkten.

OBSERVERA**Skador på produkten genom sand, damm och fukt**

Sand, damm och fukt som tränger in kan skada produkten och påverka funktionen negativt.

- Öppna endast produkten när luftfuktigheten ligger inom gränsvärdena och omgivningen är sand- och dammfri.
- Öppna inte produkten om det är sandstorm eller nederbörd.

OBSERVERA**Höga kostnader genom ej anpassade internetavgifter**

Den datamängd för produkten som överförs via internet kan vara olika stor beroende på användningen. Datamängden beror t.ex. på antalet enheter i anläggningen, hur ofta utrustningen uppdateras, hur ofta Sunny Portal-överföringarna görs eller användningen av FTP-push. Följden kan bli höga kostnader för internetuppkopplingen.





- SMA Solar Technology AG rekommenderar att internet med fast avgift används.









OBSERVERA**Skador på produkten genom rengöringsmedel**

Produkten och produktkomponenter kan skadas vid användning av rengöringsmedel.

- Produkten och alla produktkomponenter får endast rengöras med en trasa som är fuktad med rent vatten.

3 Symboler på produkten

Symbol	Förklaring
	Varning för elektrisk spänning Produkten arbetar med höga spänningar.
	Varning för het yta Produkten kan bli het under drift.
	Beakta dokumentationen Beakta all dokumentation som medföljer produkten.
	Laddningsläge Tillsammans med den gröna lysdioden indikerar symbolen att produkten är i laddningsläge.
	Beakta dokumentationen Tillsammans med den röda lysdioden signalerar symbolen ett fel.

Symbol	Förklaring
	Dataöverföring Tillsammans med den blå lysdioden signalerar symbolen statusen för nätverksanslutningen.
	Snabbladdning Denna symbol finns på vridomkopplaren och signalerar omkopplarpositionen för snabbladdning.
	Intelligent laddning Denna symbol finns på vridomkopplaren och signalerar omkopplarpositionen för den laddning som styrs av energihanteringen.
	Växelström
	WEEE-märkning Släng inte produkten tillsammans med hushållssopor, utan enligt de regler som gäller för elektroniskt avfall på installationsplatsen.
	Produkten är lämpad för montering utomhus.
IP65	Kapslingsklass IP65 Produkten är skyddad mot att damm tränger in och mot vatten som riktas mot huset som stråle i alla riktningar.
	CE-märkning Produkten motsvarar kraven i relevanta EU-direktiv.
	UKCA-märkning Produkten uppfyller bestämmelserna i tillämpliga lagar i England, Wales och Skottland.
	RoHS-märkning Produkten motsvarar kraven i relevanta EU-direktiv.

4 EU-konformitetsförklaring

enligt EU-direktiv

- Radioutrustning 2014/53/EU (2014-05-22 L 153/62) (RED)
- Begränsning av användningen av farliga ämnen 2011/65/EU (2011-06-08 L 174/88) och 2015/863/EU (2015-03-31 L 137/10) (RoHS)



Härmed förklarar SMA Solar Technology AG, att produkterna som beskrivs i detta dokument överensstämmer med grundläggande krav och andra relevanta bestämmelser i ovan nämnda direktiv. Den fullständiga EU-försäkran om överensstämmelse hittar du på www.SMA-Solar.com.

5 Brittisk försäkran om överensstämmelse

i enlighet med bestämmelserna i England, Wales och Skottland

- Electromagnetic Compatibility Regulations 2016 (SI 2016/1091)
- Electrical Equipment (Safety) Regulations 2016 (SI 2016/1101)
- Radio Equipment Regulations 2017 (SI 2017/1206)
- The Restriction of the Use of Certain Hazardous Substances in Electrical and Electronic Equipment Regulations 2012



SMA Solar Technology AG förklarar härmed att de produkter som beskrivs i detta dokument uppfyller de väsentliga kraven och andra relevanta bestämmelser i ovan nämnda förordningar. Den fullständiga brittiska försäkran om överensstämmelse hittar du här www.SMA-Solar.com.

en Mounting **de** Montage **bg** Монтаж **cs** Montáž **da** Montering **el** Εγκατάσταση
es Montaje **et** Monteerimine **fi** Asennus **fr** Montage **hr** Montaža **hu** Felszerelés
it Montaggio **lt** Montavimas **lv** Montāža **nl** Montage **pl** Montaż **pt** Montagem
ro Montajul **sk** Montáž **sl** Montaža **sv** Montering

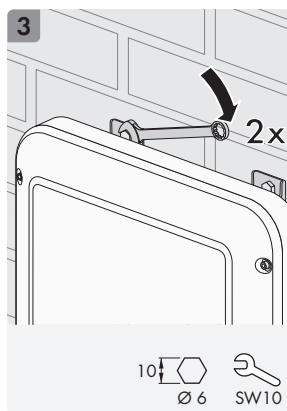
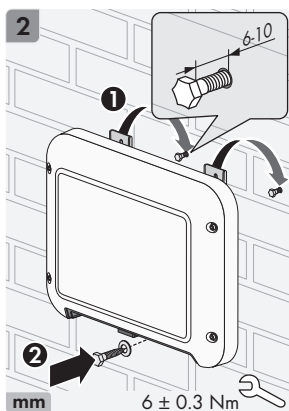
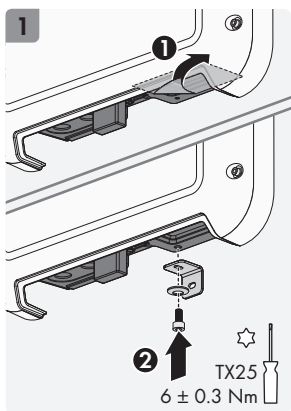
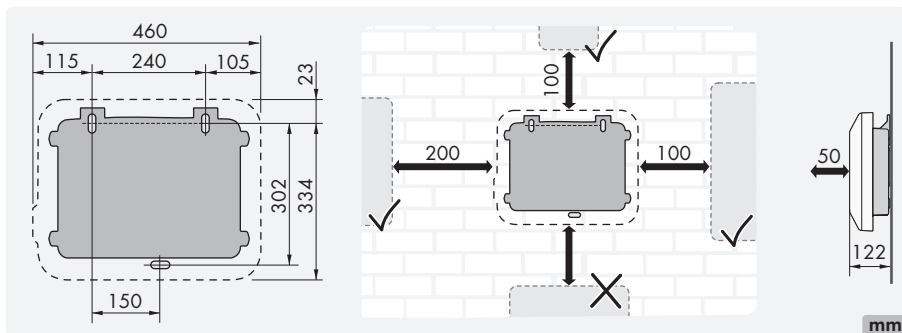



en Mounting the Connection Cap **de** Anschlusskappe montieren **bg** Монтиране на капачка за свързване **cs** Montáž koncovky **da** Montering af tilslutningskappe **el** Τοποθέτηση καπακιού συνδέσεων **es** Monte la cubierta de conexión **et** Ühenduskatte paigaldamine **fi** Liitäntäsuojuksen asentaminen **fr** Montage du capuchon de raccordement **hr** Montaža poklopca za priključak **hu** A csatlakozósapka felszerelése **it** Montaggio del coperchio del campo di collegamento **lt** Prijungimo gaubtelio montavimas **lv** Pieslēguma vāka montāža **nl** Aansluitkap monteren **pl** Montaż osłony złączy **pt** Montar a tampa de ligação **ro** Montarea blocului conector **sk** Montáž pripojovacej krytky **sl** Namestitvev priključnega pokrova **sv** Montera anslutningslocket

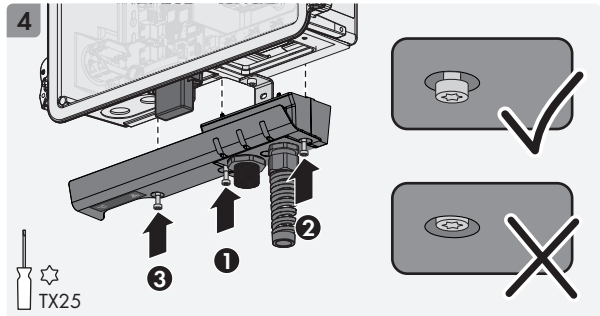
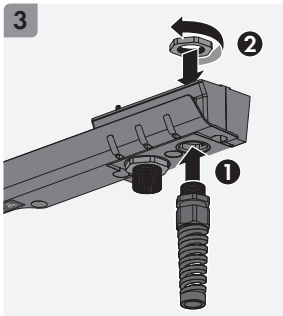
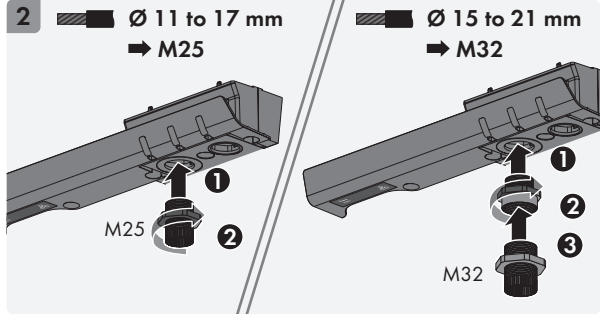
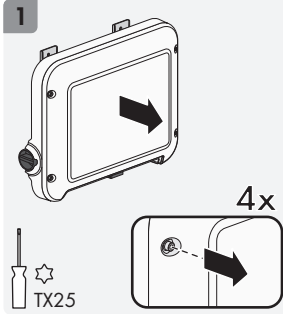



en Connecting the Utility Grid **de** Öffentliches Stromnetz anschließen **bg** Свързване с обществената електроснабдителна мрежа **cs** Připojení veřejné rozvodné sítě **da** Tilslutning til det offentlige elnet **el** Σύνδεση στο δημόσιο ηλεκτρικό δίκτυο **es** Conexión de la red pública **et** Avaliku elektrivõrguga ühendamine **fi** Yleiseen sähköverkkoon liittäminen **fr** Raccordement au réseau électrique public **hr** Priključivanje na javnu elektroenergetsku mrežu **hu** Közcélú villamos hálózat csatlakoztatása **it** Collegamento alla rete pubblica **li** Viešojo srovės tinklo prijungimas **lv** Publiskā elektrotīkla pieslēgšana **nl** Openbaar stroomnet aansluiten **pl** Przyłączenie do publicznej sieci elektroenergetycznej **pt** Ligar à rede elétrica pública **ro** Conectarea la rețeaua publică de electricitate **sk** Pripojenie k verejnej elektrickej sieti **sl** Priključitev na javno električno omrežje **sv** Anslut till allmänt elnät

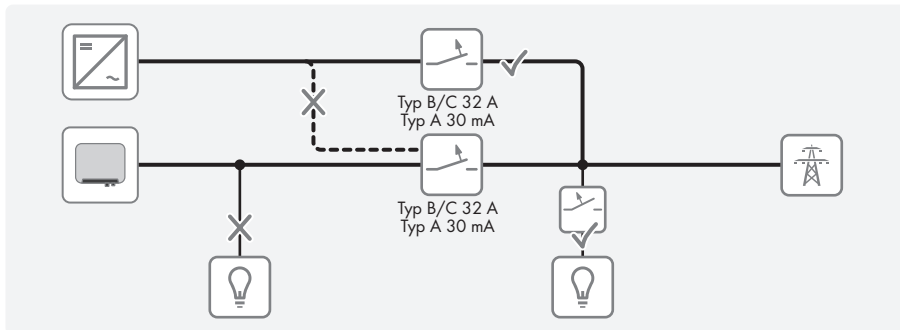



Multi-EVC Operation

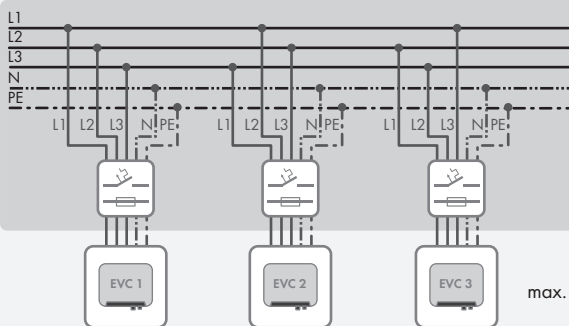

max. 3 SMA EV Charger

1

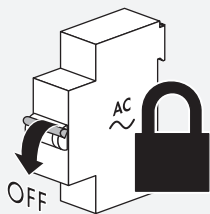

2

6 mm² or
10 mm² fixed

EVC22-3AC-10

EVC7.4-1AC-10

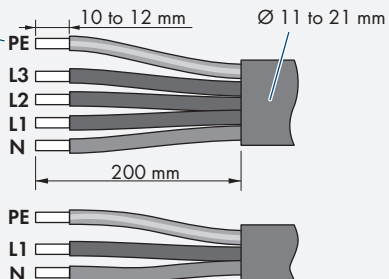

3

Ø 11 to 17 mm
→ M25

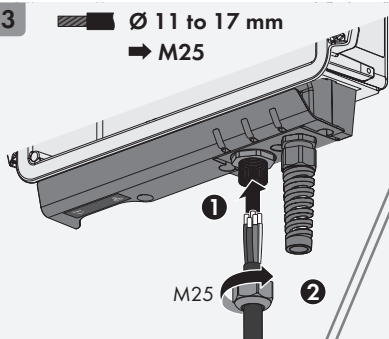

Ø 15 to 21 mm
→ M32

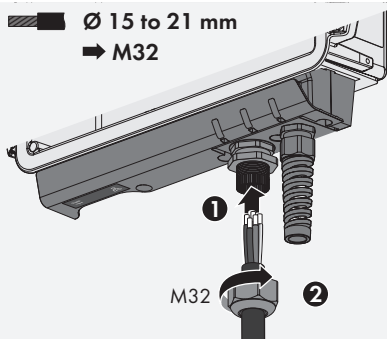

4

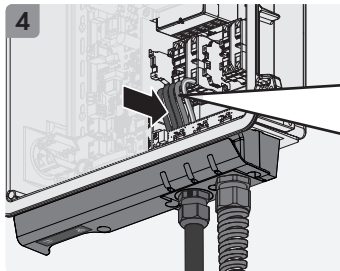

EVC22-3AC-10

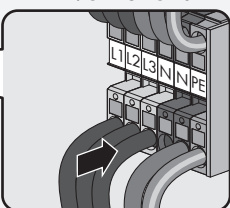

EVC7.4-1AC-10

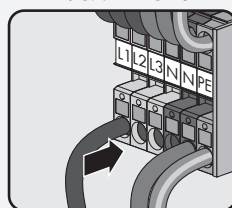



en Connecting Signal Source to Digital Input **de** Signalquelle an digitalen Eingang anschließen
bg Свързване на източника на сигнал към цифровия вход **cs** Připojení zdroje signálu k digitálnímu vstupu **da** Tilslutning af signalkilde til digital indgang **el** Σύνδεση πηγής σήματος σε ψηφιακή είσοδο **es** Conexión de la fuente de señal a una entrada digital **et** Signaaliallika ühendamine digitaalsisendiga **fi** Signaalilähteen liittäminen digitaaliseen tuloon
fr Raccordement de la source de signaux à l'entrée numérique **hr** Priključivanje izvora signala na digitalni ulaz **hu** Jelforrás csatlakoztatása a digitális bemenetre **it** Collegamento della sorgente di segnale all'ingresso digitale **lt** Signalo perdavimo šaltinio prijungimas prie skaitmeninio įėjimo **lv** Signāla avota pieslēgšana digitālajai ieejai **nl** Signaalbron op digitale ingang aansluiten **pl** Podłączenie nadajnika sygnału do wejścia cyfrowego **pt** Ligar a fonte de sinal à entrada digital **ro** Conectarea sursei de semnal la intrarea digitală **sk** Připojenie zdroja signálu k digitálnemu vstupu **sl** Priključitev vira signala na digitalni vhod **sv** Anslut signalkällan till digital ingång

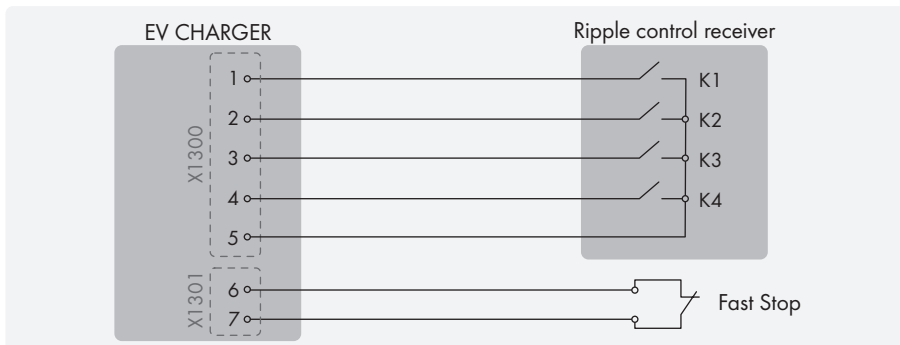

INPUT 1 = DI1 4 = DI4 1 = DI5
 2 = DI2 5 = 24 V 2 = 24 V
 3 = DI3

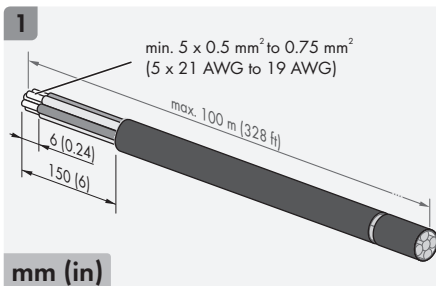

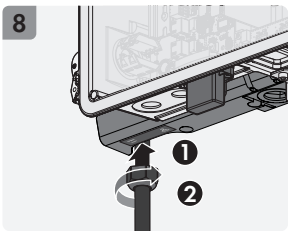
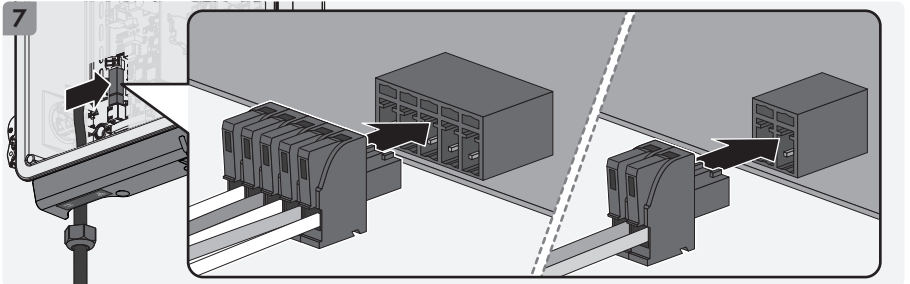
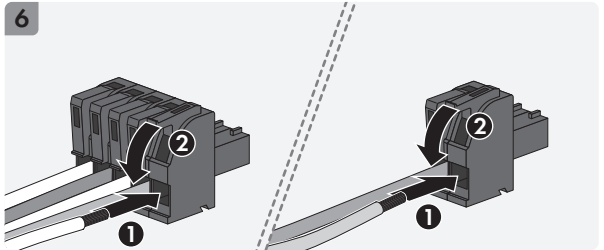
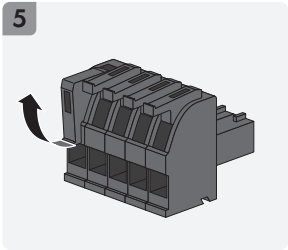
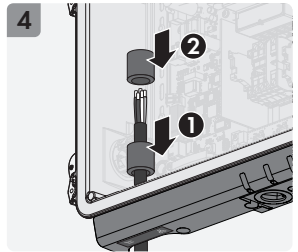
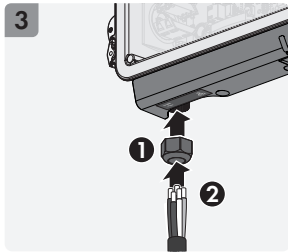
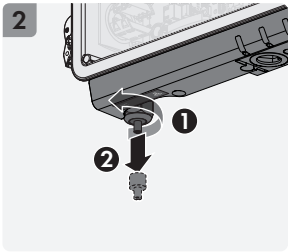



en Connecting the network **de** Netzwerk anschließen **bg** Свързване към мрежата
cs Připojení datové sítě **da** Tilslutning af netværk **el** Σύνδεση δικτύου **es** Conexión de la red
et Elektrivõrku ühendamine **fi** Verkon liittäminen **fr** Connexion au réseau **hr** Povezivanje mreže
hu Hálózati csatlakoztatás **it** Collegamento della rete **lt** Tinklo prijungimas **lv** Tikla sakaru kabeļa pievienošana
nl Network aansluiten **pl** Podłączenie sieci **pt** Ligar a rede
ro Conectare rețea **sk** Připojenie k sieti **sl** Priključitev na električno omrežje **sv** Ansluta nätverk

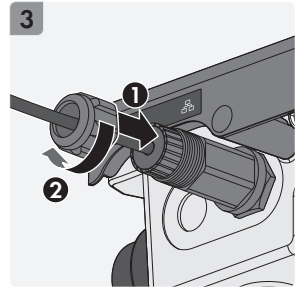
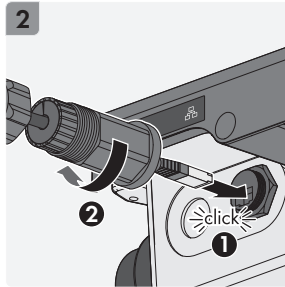
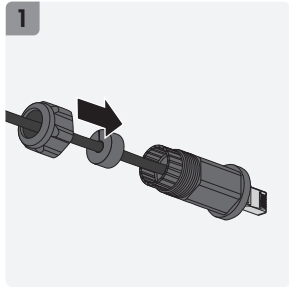

en Commissioning **de** Inbetriebnahme **bg** Пускане в експлоатация **cs** Uvedení do provozu
da Idriftsættelse **el** Θέση σε λειτουργία **es** Puesta en marcha **et** Kasutuselevõtt
fi Käyttöönotto **fr** Mise en service **hr** Puštanje u pogon **hu** Üzembe helyezés **it** Messa in servizio
li Eksploatawimo pradžia **lv** Eksploatācijas sākšana **nl** Inbedrijfstelling
pl Uruchomienie **pt** Colocação em serviço **ro** Punerea în funcțiune **sk** Uvedenie do prevádzky
sl Zagon **sv** Idrifttagning

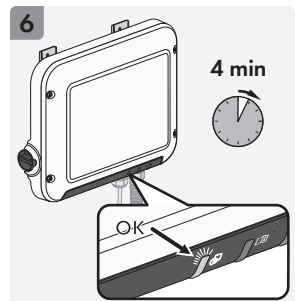
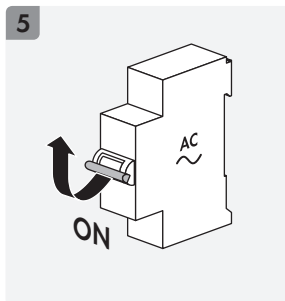
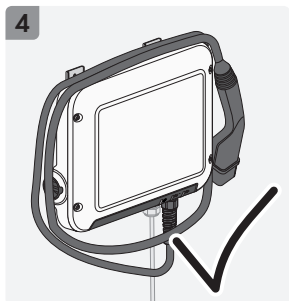
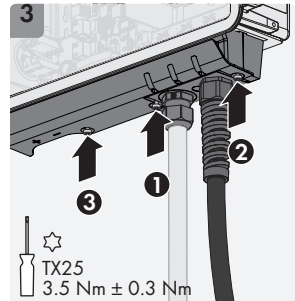
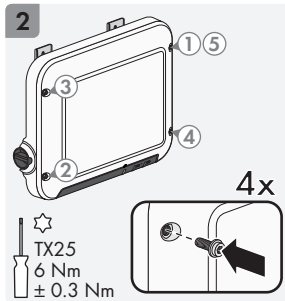
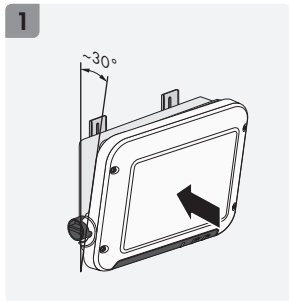

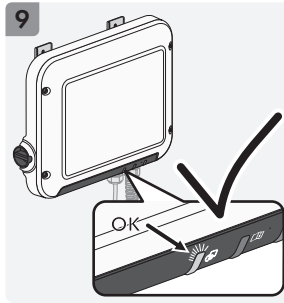
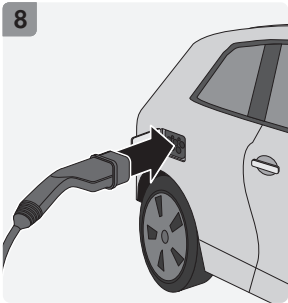
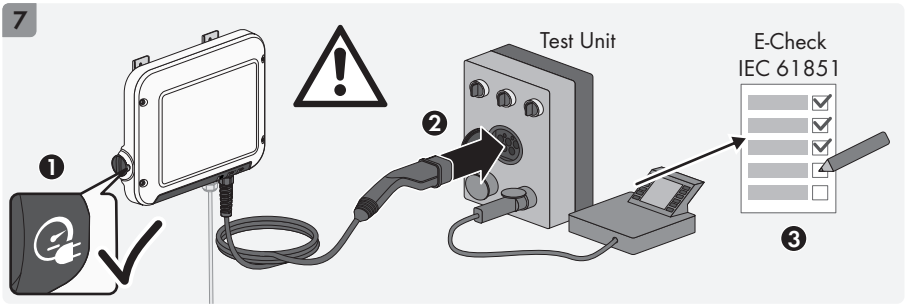



en Accessing the user interface via WLAN **de** Benutzeroberfläche via WLAN aufrufen
bg Извикване на потребителския интерфейс чрез WLAN **cs** Připojení k uživatelskému rozhraní pomocí WLAN **da** Hentning af brugeroverflade via WLAN **el** Άνοιγμα επιφάνειας εργασίας μέσω WLAN **es** Acceso a la interfaz de usuario mediante WLAN **et** Kasutajaliidese avamine WLANi kaudu **fi** Käyttöliittymän avaaminen WLAN-yhteyden kautta **fr** Affichage de l'interface utilisateur via le réseau local sans fil (WLAN) **hr** Korisničku površinu otvarajte preko WLAN **hu** A felhasználói felület csatlakoztatása WLAN (wifi) által **it** Richiamare l'interfaccia utente via WLAN **lt** Atidaryti vartotojo sąsają per WLAN **lv** Lietotāja saskarnes atvēršana, izmantojot WLAN **nl** Gebruikersinterface via WLAN aanroepen **pl** Wywołanie interfejsu użytkownika przez WLAN **pt** Aceder à interface de utilizador através de WLAN **ro** Apelarea interfeței utilizatorului prin WLAN **sk** Vyvolanie používateľského rozhrania pomocou WLAN **sl** Zagon uporabniškega vmesnika prek WLAN **sv** Öppna användargränssnitt via WLAN

1 SMA 360°

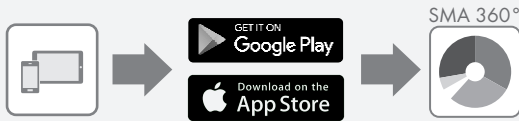

2

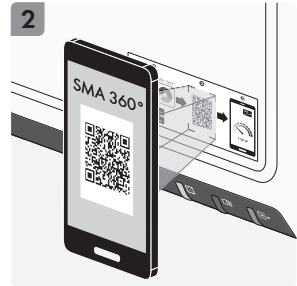

1 WLAN

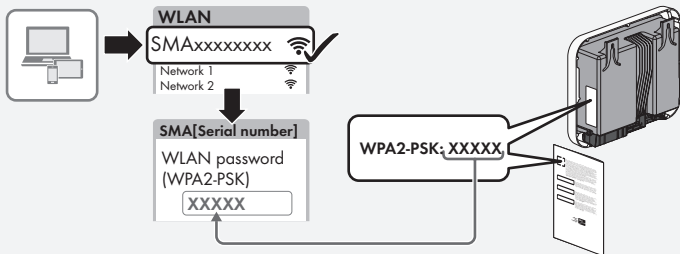



1 WPS

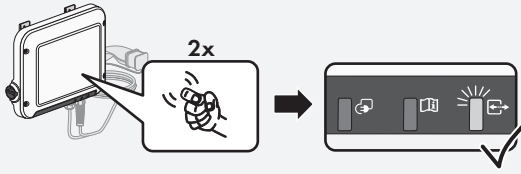

2

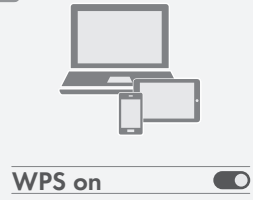

<http://smalogin.net>

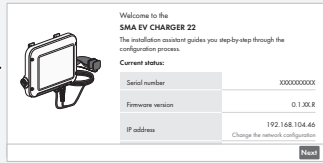



en Accessing the user interface via LAN **de** Benutzeroberfläche via LAN aufrufen
bg Извикване на потребителския интерфейс чрез LAN **cs** Připojení k uživatelskému rozhraní pomocí LAN **da** Hentning af brugeroverflade via LAN **el** Άνοιγμα επιφάνειας εργασίας μέσω LAN **es** Acceso a la interfaz de usuario mediante LAN **et** Kasutajaliidese avamine LANi kaudu
fi Käyttöliittymän avaaminen LAN-yhteyden kautta **fr** Affichage de l'interface utilisateur via le réseau local (LAN) **hr** Korisničku površinu otvarajte preko LAN **hu** A felhasználói felületet csatlakoztatása LAN által **it** Richiamare l'interfaccia utente via LAN **lt** Atidaryti vartotojo sąsąją per LAN **lv** Lietotāja saskarnes atvēršana, izmantojot LAN **nl** Gebruikersinterface via LAN oproepen **pl** Wywołanie interfejsu użytkownika przez LAN **pt** Aceder à interface de utilizador através de LAN **ro** Apelarea interfeței utilizatorului prin LAN **sk** Vyvolanie používateľského rozhrania pomocou LAN **sl** Zagon uporabniškega vmesnika prek LAN **sv** Öppna användargränssnitt via LAN

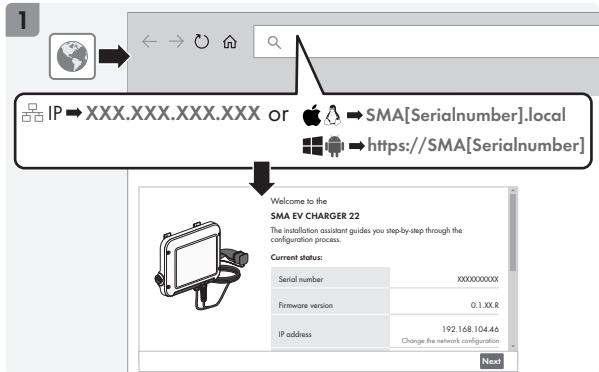
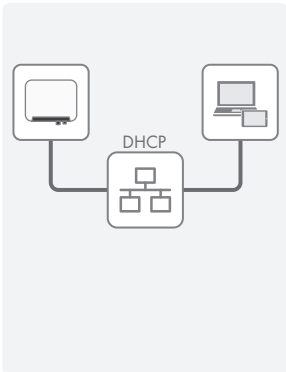
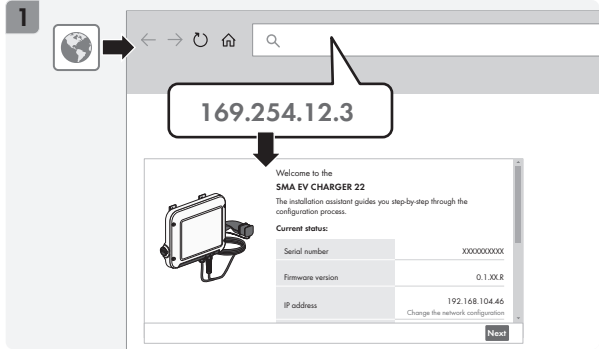
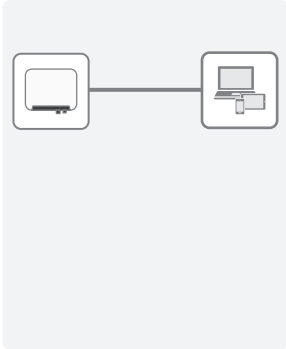

en Configuration de Konfiguration bg Конфигурация cs Konfigurace da Konfiguration
 el Διαμόρφωση es Configuración et Seadistamine fi Konfigurointi fr Configuration
 hr Konfiguracija hu Konfiguráció it Configurazione lt Konfigūracija lv Konfigurācija
 nl Configuratie pl Konfiguracja pt Configuração ro Configurarea sk Konfigurácia
 sl Konfiguracija sv Konfigurering



1

SMA EV CHARGER 22

0% COMMISSIONING ADMINISTRATOR REGISTRATION ?

ADMINISTRATOR REGISTRATION ?

Language*
English

Salutation*

First name* Last name*

User name*

Next

2

SMA EV CHARGER 22

20% COMMISSIONING DEVICE CONFIGURATION ?

DEVICE CONFIGURATION

Enter a device name.
Device name*
My device

SETTINGS FOR THE GRID CONNECTION POINT

Max. asymmetric load at the grid connection point* 4.600 W

Nominal current at the grid connection point* 32 A

Next

3

SMA EV CHARGER 22

100% COMMISSIONING CONFIGURATION HAS BEEN COMPLETED SUCCESSFULLY ?

ADMINISTRATOR REGISTRATION ?



Configuration has been completed successfully
Your SMA EV CHARGER 22 was successfully configured.

Next



en Disconnect from voltage sources **de** Freischalten **bg** Изключване на напрежението
cs Odpojení střídače od napětí **da** Åbning **el** Απομόνωση από την τάση **es** Desconexión de la tensión
et Lahti ühendamine **fi** Kytkeäntä jännitteettömäksi **fr** Mettez hors tension
hr Isključivanje **hu** Feszültségmentesítés **it** Disinserire **lt** Atblokovimas **lv** Atbloķēšana
nl Vrijschakelen **pl** Odłączenie **pt** Seccionar completamente **ro** Deconectarea
sk Spustenie **sl** Odklop **sv** Frikoppling

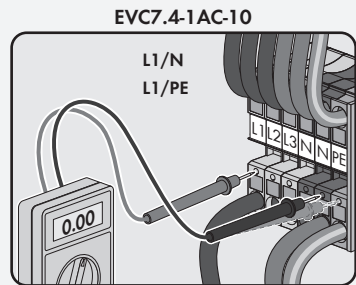
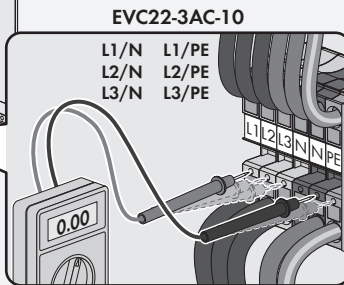
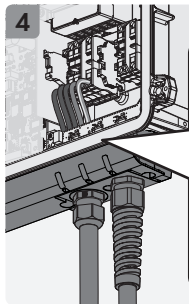
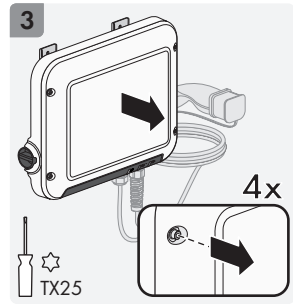
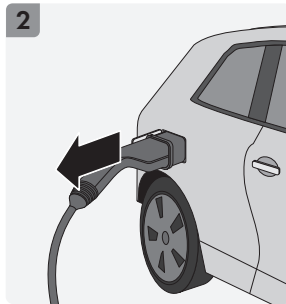
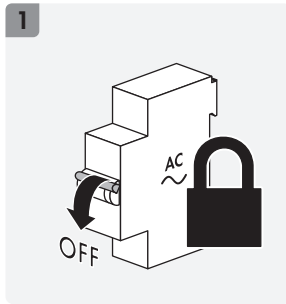

en System data **de** System-Daten **bg** Данни на системата **cs** Systémové údaje
da System-data **el** Στοιχεία συστήματος **es** Datos del sistema **et** Süsteemiandmed
fi Järjestelmätiedot **fr** Données du système **hr** Podaci o sustavu **hu** Rendszeradatok **it** Dati del sistema
lt Sistemos duomenys **lv** Sistēmas dati **nl** Systeemgegevens **pl** Dane techniczne systemu
pt Dados do sistema **ro** Date despre sistem **sk** Systémové údaje **sl** Podatki o sistemu
sv Systemdata

Overvoltage category in accordance with IEC 60664-1

III

Protection class in accordance with IEC 61140

I

All-pole sensitive residual-current monitoring unit

integrated

Maximum permissible value for relative humidity, condensing

100 %

Extended humidity range according to IEC 60721-3-4

0 % to 100 %

Pollution degree inside the enclosure

2

Pollution degree outside the enclosure

3

en Contact de Kontakt bg Контакти cs Kontakt da Kontakt el Επικοινωνία
es Contacto et Kontaktandmed fi Yhteydenotot fr Contact hr Kontakt hu Kapcsolat
it Contatto lt Kontaktai lv Kontaktinformācija nl Contact pl Kontakt pt Contactos
ro Contact sk Kontakt sl Stik sv Kontakt



<https://go.sma.de/service>

Access data for the registration in Sunny Portal and WLAN password | Zugangsdaten für die Registrierung im Sunny Portal und WLAN-Passwort | Данные для доступа при регистрации в Sunny Portal и WLAN пароля | Přístupové údaje pro registraci na portálu Sunny Portal a heslo pro síť WLAN | Adgangsdata til registrering på Sunny Portal og WLAN-password | Στοιχεία πρόσβασης για την καταχώριση στο Sunny Portal και κωδικός πρόσβασης WLAN | Datos de acceso para registrarse en el Sunny Portal y contraseña WLAN | Ligipääsuandmed registreerimiseks portaali Sunny Portal ja WLAN-salasõna | Hakufiedot Sunny Portal-portaalissa rekisteröintiä ja WLAN-salasanaa varten | Données d'accès pour l'enregistrement sur le Sunny Portal et mot de passe WLAN | Prístupni podaci za registraciju na Sunny Portal i WLAN zaporka | Belépési adatok a Sunny Portal-on való regisztrációhoz és WLAN-jelszó | Dati di accesso per la registrazione su Sunny Portal e password WLAN | Autorizacijos duomenys registruojantis Sunny Portale ir WLAN slaptažodis | Pteejas dati registrācijai Sunny Portālā un WLAN parole | Toeganggegevens voor de registratie in de Sunny Portal en WLAN-wachtwoord | Dane dostępu w celu rejestracji na Sunny Portal i hasło dostępu do WLAN | Dados de acesso para o registo no Sunny Portal e palavra-passe WLAN | Date de acces pentru înregistrarea în Sunny Portal și parolă WLAN | Prístupové údaje pre registráciu na portáli Sunny Portal a heslo WLAN | Dostopni podatki za registracijo na Sunny Portalu in geslo za WLAN | Information för registrering i Sunny Portal och WLAN-lösenord | Sunny Portal'da kayıt açmak için erişim verileri ve WLAN şifresi | เข้าถึงข้อมูลสำหรับการลงทะเบียน Sunny Portal และรหัสผ่าน WLAN

Serial number | Seriennummer | Серийен номер | Sériovéd číslo | Seriennummer | Αριθμός σειράς | Número de serie | Seerianumber | Sarjanumero | Numéro de série | Serijski broj | Sorozatszám | Numero di serie | Serijos numeris | Sērījas numurs | Seriennummer | Numer seryjny | Número de série | Număr serie | Výrobné číslo | Serijska številka | Seriennummer | Seri numarası | หมายเลขซีเรียล

Installer password | Installateurpassword | Парола за инсталираца програма | Heslo instalačného technika | Installatørpassword | Κωδικός πρόσβασης εγκαταστάτη | Contraseña de instalador | Paigaldaja salasõna | Asetajan salasana | Mot de passe installateur | Zaporka za instalatera | Szerelői jelszó | Password di installatore | Diegėjo slaptažodis | Instalētāja parole | Installateurswachtwoord | Haslo instalatora | Palavra-passe do instalador | Parolă instalator | Heslo inštalujúcej osoby | Instalacijsko geslo | Installatörslösenord | Kurucu şifresi | รหัสผ่านของผู้ติดตั้ง

User password | Benutzerpassword | Потребительска парола | Heslo uživatele | Brugerpassword | Κωδικός χρήστη | Contraseña del usuario | Kasutaja salasõna | Käyttäjän salasana | Mot de passe utilisateur | Korisnička zaporka | Felhasználói jelszó | Password utente | Vartotojo slaptažodis | Lietotāja parole | Gebruikerswachtwoord | Haslo użytkownika | Palavra-passe do utilizador | Parolă utilizator | Použivatelské heslo | Uporabnikovo geslo | Användarlösenord | Kullanıcı şifresi | รหัสผ่านของผู้ใช้

Device key to reset the administrator account. Store the device key safely. | Device Key zum Zurücksetzen des Administratorkontos. Device Key sicher aufbewahren. | Device Key za nuliranje na administratorskij račun. Sadržavajte Device Key na sigurno mjesto. | Device Key pro obnovení účtu správce. Device Key si bezpečně uschovejte. | Device Key til nulstilling af administratorkontoen.

Opbevar Device Key sikkert. | Device Key για την επαναφορά του λογαριασμού διαχειριστή. Φυλάσσετε το Device Key σε ασφαλή σημείο. | Device Key para restablecer la cuenta de administrador. Guarde la device key en un lugar seguro. | Device key administratori konto lähtestamiseks. Hoidke device key'd kindlas kohas. | Device Key pääkäyttäjän tilin asetuksen palauttamista varten. Säilytä Device Key varmassa paikassa. | Clé de l'appareil (device key) pour réinitialiser le compte administrateur. Conservez la clé de l'appareil (device key) en lieu sûr. | Device Key za resetiranje računa administratora. Čuvajte Device Key na sigurnom. | Device Key a rendszergazdafiók visszaállításához. Őrizz az Device Key egy biztonságos helyen. | Device key per resettare l'account dell'amministratore. Conservare la device key in un luogo sicuro. | Device Key, skritas administratoriaus paskyrai iš naujo nustatyti. Saugokite Device Key raktą. | Device Key, lai atiestatītu administratora kontu. Glabājiet Device Key drošā vietā. | Device Key voor het resetten van de beheerdersaccount. Device Key zorgvuldig bewaren. | Device Key do resetowania konta administratora. Przechowuj Device Key w bezpiecznym miejscu. | Device Key para a repositição da conta de administrador. Guardar a Device Key em segurança. | Device Key pentru resetarea contului de administrator. Păstrați device key într-un loc sigur. | Device Key na obnovení účtu správce. Uchovávejte Device Key v bezpečí. | Device Key za ponastavitev skrbniškega računa. Device Key varno shranite. | Device Key för återställning av administratörskontot. Förvara Device Keyn säkert. | Yönetici hesabını sıfırlamak için Device Key. Device Key'i güvenli bir şekilde saklayın. | Device Key สำหรับตั้งค่านายบัญชีดูแลระบบแทนที่ Device Key ใหม่นี้ที่ปลอดภัย



www.SMA-Solar.com

